



## HIGIENE Y MANTENIMIENTO

| Producto                                     | Página |
|--|--------|
| Cepillería .....                             | 237    |
| Lavabotas.....                               | 251    |
| Escobas y Cepillos Barredores .....          | 267    |
| Cubiertas para Dispositivos Eléctricos ..... | 278    |
| Recogedores.....                             | 282    |
| Jaladores.....                               | 284    |
| Mangos.....                                  | 295    |
| Limpieza de Drenaje.....                     | 304    |
| Trapeadores y mangos para Trapeador.....     | 306    |
| Anuncios de Precaución.....                  | 311    |
| Carros de Limpieza.....                      | 316    |
| Mops / Mangos / Bases.....                   | 318    |
| Fibras.....                                  | 322    |
| Discos Abrasivos.....                        | 328    |

| Producto   | Página |
|--|--------|
| Paños y Microfibras.....                             | 331    |
| Equipos Espumadores y Dosificadores CCS.....         | 343    |
| Sistema de Lavandería.....                           | 365    |
| Hidrolavadoras.....                                  | 368    |
| Unidad Mezcladora de Pared de Agua Fría y Vapor..... | 373    |
| Pistolas para Enjuagado.....                         | 377    |
| Lavamanos y Accesorios.....                          | 390    |
| Kits de Testeo.....                                  | 394    |
| Sistemas de Monitoreo.....                           | 397    |
| Solución Integral para Baños.....                    | 432    |
| Secadores de Mano.....                               | 442    |
| Aromatizante en Aerosol.....                         | 445    |
| Bolsas para Basura.....                              | 451    |
| Productos con Detección de Metal.....                | 453    |

## Codificación de Áreas por Colores HACCP

### PROTEGIENDO SU CALIDAD

Dentro de la industria alimenticia, una de las prioridades principales es cumplir con los requerimientos de calidad de los clientes. Esto es un reto que puede satisfacerse sólo con un efectivo sistema de aseguramiento de calidad, un sistema que no sólo encuentre errores cuando estos ya sucedieron, sino que sea capaz de identificar áreas de oportunidad, previniendo acontecimientos que pudieran poner en riesgo la continuidad de la calidad.

Esto es lo que se tuvo en mente al momento de desarrollar el sistema HACCP.

### AGREGANDO VALOR NO COSTO

La línea de Sanidad y Mantenimiento de Diken International, provee un amplio surtido de equipos de limpieza para cada uso específico y con código de colores, que le permitirán identificar áreas de limpieza y evitar con esto movimientos de contaminantes biológicos y combatir de forma eficaz la contaminación cruzada.

### Tipos de peligros hacia la Inocuidad del Alimento

-  Físicos
-  Químicos
-  Biológicos



### LOS SIETE PRINCIPIOS HACCP.

- 1.- Analiza peligros asociados con cada paso del cultivo / materia prima / elaboración / distribución / comercialización / preparación y/o consumo del alimento.
- 2.- Identifica los puntos críticos de control requeridos para el control de los peligros identificados.
- 3.- Definir los puntos críticos para cada punto crítico identificado.
- 4.- Determinar los procedimientos de monitoreo de cada uno de los puntos críticos identificados.
- 5.- Establecer las acciones correctivas a ejecutar en desviaciones del proceso.
- 6.- Verificar que el sistema HACCP opere adecuadamente.
- 7.- Registrar en documentos el historial del sistema HACCP.

### División Procesadores de Alimentos,

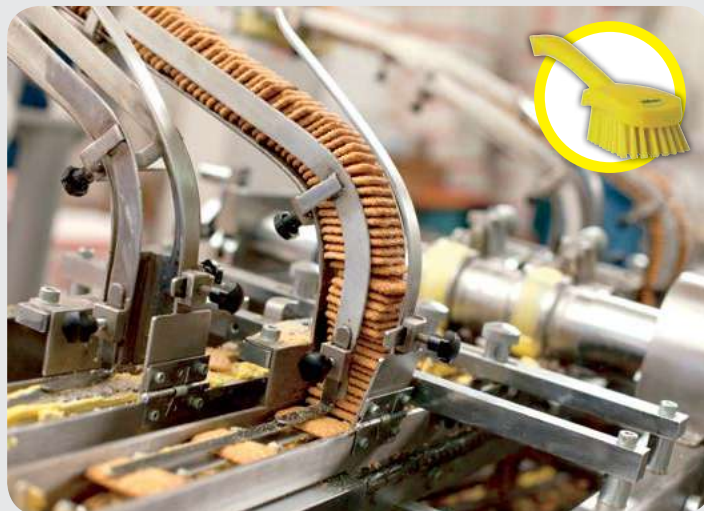

### División Negocios de Cadenas



### División Industrial, Automotriz,



# 12 Colores para Codificación:

Blanco - Amarillo - Anaranjado - Rojo - Verde - Azul  
Rosa - Morado - Negro- Café - Lima - Gris



## Bebidas, Agrícola y Pecuaria



## Centros Comerciales, Tiendas de Conveniencia y Food Service



## Metalmecánica y Minera





# Ultra Safe Technology



UST es parte de la ambición de Vikan por crear las herramientas de limpieza más seguras e higiénicas para la industria de alimentos y bebidas.

Los productos cumplen con los requisitos de la FDA y HACCP (CFR21) así como con el Reglamento de la UE 10/2011. Están diseñados y construidos para reducir el riesgo de contaminación por cuerpos extraños tras la pérdida de filamentos. El diseño higiénico de Ultra Safe Technology mejora la facilidad de limpieza y reduce el riesgo de contaminación bacteriana, física y química.

## Diseñado para mejorar la seguridad alimentaria.

Ofrece soluciones de limpieza que cumplen con las normas de seguridad alimentaria para reducir al mínimo el riesgo de peligros de contaminación y por lo tanto la mejora de la calidad en la seguridad alimentaria.

## Exhaustivamente probado.

Vikan es el único fabricante de productos de limpieza que prueba exhaustivamente sus productos. De esta manera puede proporcionar evidencia de esta prueba a los clientes en apoyo a los requisitos de auditoría y las debidas diligencias.



Las cerdas están moldeados directamente en el cepillo, eliminando cualquier hueco o costura.

## Patrón de diseño único.

El diseño único del patrón de la cabeza del cepillo hace que sea fácil de limpiar y secar, lo que reduce el riesgo de rechazo o retiro de producto debido a la contaminación a partir de:

- Microbios.
- Cuerpos extraños.
- Alérgenos.
- Productos químicos de limpieza.
- Residuos de alimentos.

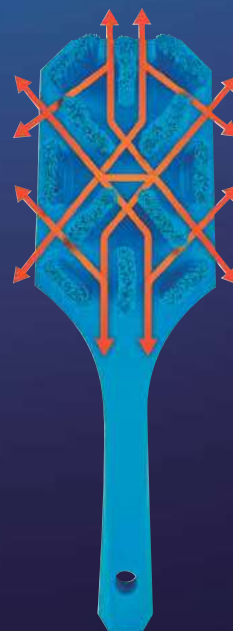

Escanea este código para ver video 71



O visita [www.youtube.com/dikeninternational](http://www.youtube.com/dikeninternational)

Para mayor información visita: [ust.vikan.com](http://ust.vikan.com)



Disponible en 8 colores



### Escoba para Piso



- Mod. 3173.
- Cerdas: rigidez media de poliéster.
- Bloque: polipropileno.
- Escoba para piso con filamento ultra seguro, eficaz en barrido en zonas de alto riesgo húmedas o secas.
- La disposición en ángulo del filamento garantiza una limpieza eficaz.
- Dimensión: 15 ¾" (40 cm) de largo.

| NO. DIKEN  | COLOR      |
|------------|------------|
| 10 08 60   | Verde      |
| 10 08 60.1 | Azul       |
| 10 08 60.2 | Rojo       |
| 10 08 60.3 | Blanco     |
| 10 08 60.4 | Amarillo   |
| 10 08 60.5 | Anaranjado |
| 10 08 60.6 | Morado     |
| 10 08 60.7 | Rosa       |

### Escoba para Piso



- Mod. 3171.
- Cerdas: suaves de poliéster.
- Bloque: polipropileno.
- Escoba para piso con filamento ultra seguro, eficaz en barrido de partículas secas en zonas de alto riesgo.
- La disposición en ángulo del filamento garantiza una limpieza eficaz.
- Dimensión: 15 ¾" (40 cm) de largo.

| NO. DIKEN  | COLOR      |
|------------|------------|
| 10 08 61   | Verde      |
| 10 08 61.1 | Azul       |
| 10 08 61.2 | Rojo       |
| 10 08 61.3 | Blanco     |
| 10 08 61.4 | Amarillo   |
| 10 08 61.5 | Anaranjado |
| 10 08 61.6 | Morado     |
| 10 08 61.7 | Rosa       |

### Escoba para Piso



- Mod. 7064.
- Cerdas: duras de poliéster.
- Bloque: polipropileno.
- Escoba diseñada para fregar eficazmente la suciedad persistente en zonas de alto riesgo ya sea en superficies lisas o con textura.
- La disposición en ángulo del filamento garantiza una limpieza eficaz de restos difíciles.
- Dimensión: 15 ¾" (40 cm) de largo.

| NO. DIKEN  | COLOR      |
|------------|------------|
| 10 08 62   | Verde      |
| 10 08 62.1 | Azul       |
| 10 08 62.2 | Rojo       |
| 10 08 62.3 | Blanco     |
| 10 08 62.4 | Amarillo   |
| 10 08 62.5 | Anaranjado |
| 10 08 62.6 | Morado     |
| 10 08 62.7 | Rosa       |

### Cepillo de Mano



- Mod. 4581.
- Cerdas: suaves de poliéster.
- Bloque: polipropileno.
- Este cepillo es ideal para barrer las partículas finas secas de bandas transportadoras así como superficies de preparación de alimentos, mesas y equipos en zonas de alto riesgo.
- La colocación de los filamentos permiten un eficiente barrido de partículas finas y secas.
- Dimensión: 13" (33 cm) de largo.

| NO. DIKEN  | COLOR      |
|------------|------------|
| 10 08 63   | Verde      |
| 10 08 63.1 | Azul       |
| 10 08 63.2 | Rojo       |
| 10 08 63.3 | Blanco     |
| 10 08 63.4 | Amarillo   |
| 10 08 63.5 | Anaranjado |
| 10 08 63.6 | Morado     |
| 10 08 63.7 | Rosa       |

### Cepillo de Mano



- Mod. 4585.
- Cerdas: rigidez media de poliéster.
- Bloque: polipropileno.
- El cepillo es ideal para barrer partículas húmedas de cintas transportadoras, superficies de preparación de alimentos, mesas y equipos en zonas de alto riesgo.
- La colocación de los filamentos permiten un eficiente barrido de partículas húmedas y mojadas.
- Dimensión: 13" (33 cm) de largo.

| NO. DIKEN  | COLOR      |
|------------|------------|
| 10 08 64   | Verde      |
| 10 08 64.1 | Azul       |
| 10 08 64.2 | Rojo       |
| 10 08 64.3 | Blanco     |
| 10 08 64.4 | Amarillo   |
| 10 08 64.5 | Anaranjado |
| 10 08 64.6 | Morado     |
| 10 08 64.7 | Rosa       |

### Cepillo de Mano Mango Corto



- Mod. 4179.
- Cerdas: duras de poliéster.
- Bloque: polipropileno.
- El cepillo es ideal para limpiar bandas transportadoras, líneas de producción, maquinaria y superficies de preparación de alimentos en áreas de alto riesgo.
- La colocación angular y circular de las unidades de filamentos permite un proceso de lavado y tallado eficiente.
- Dimensión: 10 ¼" (26 cm) de largo.

| NO. DIKEN  | COLOR      |
|------------|------------|
| 10 08 65   | Verde      |
| 10 08 65.1 | Azul       |
| 10 08 65.2 | Rojo       |
| 10 08 65.3 | Blanco     |
| 10 08 65.4 | Amarillo   |
| 10 08 65.5 | Anaranjado |
| 10 08 65.6 | Morado     |
| 10 08 65.7 | Rosa       |

### Cepillo de Mano Mango Largo



- Mod. 4196.
- Cerdas: duras de poliéster.
- Bloque: polipropileno.
- El cepillo es ideal para limpiar máquinas, cubetas, contenedores y tinas en áreas de alto riesgo.
- La colocación angular y circular de las unidades de filamentos permite un proceso de lavado y tallado eficiente.
- Dimensión: 15 ½" (39.5 cm) de largo.

| NO. DIKEN  | COLOR      |
|------------|------------|
| 10 08 66   | Verde      |
| 10 08 66.1 | Azul       |
| 10 08 66.2 | Rojo       |
| 10 08 66.3 | Blanco     |
| 10 08 66.4 | Amarillo   |
| 10 08 66.5 | Anaranjado |
| 10 08 66.6 | Morado     |
| 10 08 66.7 | Rosa       |

### Cepillo para Uñas y Manos

Diseño para higiene personal.

- Mod. 40020.
- Cerdas: poliéster.
- Bloque: polipropileno.
- Centro de cerdas rígidas, que garantizan una limpieza más profunda debajo de las uñas; cerdas más largas a lo largo de los lados para una limpieza superior e inferior de los dedos.
- Color: blanco.
- Dimensión: 5" x 2" (12.7 x 5 cm).

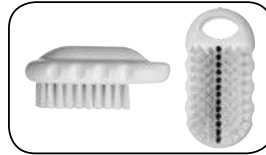

NO. DIKEN  
10 10 09

### Kit de Cepillo para Uñas y Manos

- Mod. 40021.
- Cerdas: poliéster.
- Bloque: polipropileno.
- Color: blanco.
- Incluye cepillo de 5" (12.7 cm) de largo, cable para asegurar el cepillo en su lugar, gancho con adhesivo para colgar, etiqueta de instrucciones para lavarse las manos en inglés y español.



NO. DIKEN  
10 10 08

### Cepillo para Uñas y Manos **Brushtech**

- Mod. 4901.
- Cerdas: PBT de rigidez media.
- Bloque: polipropileno estructural.
- Cuenta con una línea central de fibras de mayor rigidez en color negro para facilitar la limpieza profunda en uñas.
- Dimensiones: 5" x 2 1/4" x 2 1/4" (12.7 x 5.7 x 5.7 cm).



| NO. DIKEN  | COLOR      |
|------------|------------|
| 10 13 75   | Verde      |
| 10 13 75.1 | Azul       |
| 10 13 75.2 | Rojo       |
| 10 13 75.3 | Blanco     |
| 10 13 75.4 | Amarillo   |
| 10 13 75.5 | Café       |
| 10 13 75.6 | Morado     |
| 10 13 75.7 | Beige      |
| 10 13 75.8 | Anaranjado |



### Kit de Cepillo para Uñas y Manos **Brushtech**

- Mod. 4931.
- Cerdas: PBT de rigidez media.
- Bloque: polipropileno estructural.
- Incluye gancho soporte en negro, cordón retráctil en blanco, lámina de instrucciones de lavado de manos y un cepillo.
- Dimensiones cepillo: 5" x 2 1/4" x 2 1/4" (12.7 x 5.7 x 5.7 cm).
- Dimensión del cordón: 7" aproximadamente (17.7 cm).



| NO. DIKEN  | COLOR      |
|------------|------------|
| 10 13 76   | Verde      |
| 10 13 76.1 | Azul       |
| 10 13 76.2 | Rojo       |
| 10 13 76.3 | Blanco     |
| 10 13 76.4 | Amarillo   |
| 10 13 76.5 | Café       |
| 10 13 76.6 | Morado     |
| 10 13 76.7 | Beige      |
| 10 13 76.8 | Anaranjado |



### Cepillo para Uñas y Manos

- Mod. 6440.
- Cerdas: duras de poliéster.
- Bloque: polipropileno.
- El cepillo se puede utilizar para la limpieza de manos y brazos, así como pequeñas mesas o superficies y envases.
- Base sólida con orificio para colgar.
- Dimensión: 5 1/8" (13 cm) de largo.



CERDAS DURAS

| NO. DIKEN  | COLOR      |
|------------|------------|
| 10 12 50.1 | Verde      |
| 10 12 50.2 | Azul       |
| 10 12 50.3 | Rojo       |
| 10 12 50.4 | Blanco     |
| 10 12 50.5 | Amarillo   |
| 10 12 50.6 | Anaranjado |
| 10 12 50.7 | Negro      |
| 10 12 50.8 | Morado     |
| 10 12 50.9 | Rosa       |

### Cepillo para Uñas y Manos



- Mod. 36239.
- Cerdas: polipropileno.
- Bloque: plástico.
- Diseñado para su uso en el aseo personal.
- Color: blanco.
- Dimensiones: 3 1/2" x 1 1/2" (8.8 x 3.8 cm).



NO. DIKEN  
10 12 49



### Cepillo para Uñas y Manos



- Mod. FG9B5800
- Cerdas: polipropileno.
- Bloque: plástico.
- Para limpieza de uñas y manos.
- Con anillo en la base para colgar.
- Dimensión: 4.8" (12.19 cm) de largo.



NO. DIKEN  
10 22 73

### Rack para Cepillo



- Fabricado en acero inoxidable.
- Base de polietileno.
- Dimensiones:
  - Rack 6" x 5 1/2" x 3" (15.2 x 13.9 x 7.6 cm).
  - Profundidad (Base) 5 3/4" x 3" x 1/2" (14.6 x 7.6 x 1.2 cm).



| NO. DIKEN  | PRODUCTO          |   |
|------------|-------------------|---|
| 10 10 09.5 | Rack para Cepillo | A |
| 70 30 11   | Repuesto          | B |

### Químico Sugerido

#### DOUBLE QUAT

- Sanitizante-deodorizante económico.
- A base de sales cuaternarias de amonio al 10%.
- Formulado para ser usado sobre superficies de contacto directo con el alimento, ofreciendo un buen espectro microbiológico y una baja corrosividad.

Para el mantenimiento microbiológico del cepillo.



### Cepillo de Mano



- Mod. 3890.
- Cerdas: duras de poliéster.
- Bloque: polipropileno.
- Para limpieza de contenedores, mesas y equipo de trabajo.
- Materiales aprobados por FDA.
- Dimensión: 7 7/8" (20 cm) de largo.

#### CERDAS DURAS

| NO. DIKEN  | COLOR      |
|------------|------------|
| 10 09 33   | Verde      |
| 10 09 33.1 | Azul       |
| 10 09 33.2 | Rojo       |
| 10 09 33.3 | Blanco     |
| 10 09 33.4 | Amarillo   |
| 10 09 33.5 | Anaranjado |
| 10 09 33.6 | Negro      |
| 10 09 33.7 | Morado     |
| 10 09 33.8 | Rosa       |



### Cepillo de Mano



- Mod. 3587.
- Cerdas: rigidez media de poliéster.
- Bloque: polipropileno.
- Ideal para limpieza de mesas y tablas de corte.
- Materiales aprobados por FDA.
- Dimensión: 6 1/2" (16.5 cm) de largo.



#### CERDAS RIGIDEZ MEDIA

| NO. DIKEN  | COLOR    |
|------------|----------|
| 10 08 67   | Verde    |
| 10 08 67.1 | Azul     |
| 10 08 67.2 | Rojo     |
| 10 08 67.3 | Blanco   |
| 10 08 67.4 | Amarillo |



### Cepillo de Mano con Ángulo



- Mod. 3892.
- Cerdas: extra duras de poliéster.
- Bloque: polipropileno.
- Cerdas en forma angular que permite limpiar en las esquinas.
- Materiales aprobados por FDA.
- Dimensión: 9 13/16" (25 cm) de largo.



CERDAS EXTRA DURAS

| NO. DIKEN  | COLOR    |
|------------|----------|
| 10 14 32.1 | Verde    |
| 10 14 32.2 | Azul     |
| 10 14 32.3 | Rojo     |
| 10 14 32.4 | Blanco   |
| 10 14 32.5 | Amarillo |

### Cepillo de Mano Económico



- Mod. 3203.
- Cerdas: polipropileno rígido de 1 3/4" (3.1 cm) de longitud.
- Bloque: polipropileno.
- Ideal para funciones de tallado agresivo.
- Dimensiones: 3" x 8" x 2 3/4" (7.4 x 20 x 6.8 cm).



| NO. DIKEN  | COLOR    |
|------------|----------|
| 10 13 26.1 | Verde    |
| 10 13 26.2 | Azul     |
| 10 13 26.3 | Rojo     |
| 10 13 26.4 | Blanco   |
| 10 13 26.5 | Amarillo |
| 10 13 26.6 | Negro    |



HIGIENE Y MANTENIMIENTO

### Cepillo Swiss "D" de Mano

- Mod. 4302.
- Cerdas: fibra de PBT de rigidez media de 1 1/16" (2.69 cm) de longitud y calibre 0.014".
- Bloque: ergonómico de polipropileno estructural.
- Este cepillo está diseñado para tallar y limpiar sobre superficies planas y en espacios pequeños.
- Dimensiones: 6 1/16" x 2 1/2" x 2" (15.3 x 6.5 x 5 cm).



CERDAS RIGIDEZ MEDIA



| NO. DIKEN  | COLOR    | NO. DIKEN  | COLOR      |
|------------|----------|------------|------------|
| 10 13 25.1 | Verde    | 10 13 25.6 | Café       |
| 10 13 25.2 | Azul     | 10 13 25.7 | Morado     |
| 10 13 25.3 | Rojo     | 10 13 25.8 | Beige      |
| 10 13 25.4 | Blanco   | 10 13 25.9 | Anaranjado |
| 10 13 25.5 | Amarillo |            |            |

### Sparta® Spectrum® Cepillo de Mano "Vikingo"



- Mod. 40521.
- Cerdas: duras de poliéster.
- Bloque: polipropileno.
- Para limpiezas manuales.
- Apto para lavavajillas.
- Diseño ergonómico.
- Materiales aprobados por FDA.
- Dimensiones: 6" x 2 1/2" (15.2 x 6.3 cm).



CERDAS DURAS



| NO. DIKEN | COLOR    | NO. DIKEN  | COLOR  |
|-----------|----------|------------|--------|
| 10 10 50  | Blanco   | 10 10 54   | Rojo   |
| 10 10 51  | Amarillo | 10 10 54.1 | Morado |
| 10 10 52  | Verde    | 10 10 54.2 | Café   |
| 10 10 53  | Azul     |            |        |

### Cepillo para Limpieza de Boquillas



- Mod. 4032
- Fabricado con block de polipropileno estructural y fibra de nylon de rigidez media.
- Este cepillo está diseñado con las dimensiones y características necesarias para la limpieza de boquillas en máquinas de refrescos.
- Los materiales con que se fabrica son 100% vírgenes y pueden utilizarse en contacto directo con alimentos o en áreas donde se procesan sin contaminarlos.



| NO. DIKEN |
|-----------|
| 10 12 84  |

Disponibles Sobre pedido



### Cepillo Tipo Plancha

- Mod. 4312.
- Cerdas: fibra de PBT rigidez media de 1 ¼" (3.1 cm) de longitud.
- Bloque: polipropileno.
- Mango de plástico sólido tipo plancha.
- Para labores de tallado en general.
- Diseño de asa abierta que permite ser colocado en el borde del contenedor.
- Dimensiones: 6" x 2 ½" x 4" (15.4 x 6.4 x 10.2 cm).



| NO. DIKEN  | COLOR    | NO. DIKEN  | COLOR      |
|------------|----------|------------|------------|
| 10 13 78   | Verde    | 10 13 78.5 | Café       |
| 10 13 78.1 | Azul     | 10 13 78.6 | Morado     |
| 10 13 78.2 | Rojo     | 10 13 78.7 | Beige      |
| 10 13 78.3 | Blanco   | 10 13 78.8 | Anaranjado |
| 10 13 78.4 | Amarillo |            |            |



### Sparta® Spectrum® Cepillo de Mano "Plancha"

- Mod. 40024.
- Cerdas: duras de poliéster.
- Bloque: polipropileno.
- Ergonómico para limpiezas manuales en esquinas y espacios estrechos.
- Materiales aprobados por FDA.
- Dimensión: 6" (15.2 cm) de largo.



**CERDAS DURAS**

| NO. DIKEN | COLOR    | NO. DIKEN | COLOR |
|-----------|----------|-----------|-------|
| 10 10 24  | Blanco   | 10 10 27  | Azul  |
| 10 10 25  | Amarillo | 10 10 28  | Rojo  |
| 10 10 26  | Verde    |           |       |

### Cepillo Tipo Plancha



- Cerdas: fibra de pet redonda sin plumar.
- Bloque: polipropileno blanco.
- Cepillo de mano para tallar.
- Dimensiones: 5 ¾" x 2 ¾" x 3 ¾" (14.5 x 6 x 8.5 cm).



| NO. DIKEN |
|-----------|
| 70 50 30  |

### Cepillo de Mano Redondo



- Mod. 3885.
- Cerdas: duras de poliéster.
- Bloque: polipropileno.
- Diseño ideal para hacer presión durante la limpieza.
- Muy adecuado para la limpieza de contenedores, recipientes pequeños y lugares estrechos.
- Materiales aprobados por FDA.
- Dimensión: 4 ¾" (11 cm) de diámetro.



**CERDAS DURAS**

| NO. DIKEN | COLOR    |
|-----------|----------|
| 10 09 18  | Verde    |
| 10 09 19  | Azul     |
| 10 09 20  | Rojo     |
| 10 09 21  | Blanco   |
| 10 09 22  | Amarillo |

### Cepillo de Mano Redondo



- Mod. 4332.
- Cerdas: fibra de PBT rigidez media.
- Bloque: Plástico estructural de forma redonda.
- Diseño ideal para limpieza de cintas transportadoras, contenedores de alimentos y recipientes en general.
- Materiales aprobados por FDA.
- Dimensión: 1 9/16" (3.97 cm) de diámetro.



**CERDAS DURAS**

| NO. DIKEN  | COLOR      |
|------------|------------|
| 10 12 90   | Verde      |
| 10 12 90.1 | Azul       |
| 10 12 90.2 | Rojo       |
| 10 12 90.3 | Blanco     |
| 10 12 90.4 | Amarillo   |
| 10 12 90.5 | Anaranjado |
| 10 12 90.6 | Beige      |
| 10 12 90.7 | Cafe       |
| 10 12 90.8 | Morado     |

### Sparta® Spectrum® Cepillo de Mano

- Mod. 40541 (8") y 40501C (20").
- Cerdas: semi-duras de poliéster.
- Mango: polipropileno.
- Múltiples ángulos de corte de las cerdas para darle una mayor superficie de contacto, otorgando una mejor limpieza.
- Diseño ergonómico, con bordes lisos para una mayor comodidad.
- Dimensión mango corto: 8" (20.3 cm) de largo.
- Dimensión mango largo: 20" (50.8 cm) de largo.



**MANGO LARGO 20"**

| NO. DIKEN  | COLOR    |
|------------|----------|
| 10 10 29   | Blanco   |
| 10 10 29.1 | Rojo     |
| 10 10 29.2 | Amarillo |
| 10 10 29.3 | Verde    |
| 10 10 29.4 | Azul     |

**MANGO CORTO 8"**

| NO. DIKEN  | COLOR      |
|------------|------------|
| 10 10 14   | Blanco     |
| 10 10 15   | Amarillo   |
| 10 10 16   | Verde      |
| 10 10 17   | Rojo       |
| 10 10 18   | Azul       |
| 10 10 18.7 | Anaranjado |
| 10 10 18.8 | Morado     |
| 10 10 18.9 | Café       |

### Cepillo de Mano

- Mod. 3103 (8 1/2") y 3103L (20").
- Cerdas: polipropileno de alta rigidez.
- Mango: polipropileno.
- Ideal para lavado de llantas y rines de automóviles, lavado de contenedores plásticos en industrias, lavado de ollas, sartenes, vajillas, industria restaurantera, etc.
- Dimensiones: 8 1/2" (21.8 cm) y 20" (50.8 cm) de largo.



### Cepillo de Mano Mango Corto y Largo



- Mod. 4002 (8 1/2") y 4102 (20").
- Cerdas: fibra de PBT de rigidez media, de 1 3/4" (4.4 cm) de longitud y calibre 0.019".
- Son muy populares en la industria alimenticia para tallar y lavar contenedores de plástico, marmitas, sartenes y mucho más.
- Dimensiones mango corto: 8 1/2" x 3" x 2 1/2" (21.8 x 7.6 x 6.5 cm).
- Dimensiones mango largo: 20" x 3" x 2 1/2" (50.8 x 7.6 x 6.5 cm).

#### MANGO CORTO

| NO. DIKEN  | COLOR    |
|------------|----------|
| 10 14 53   | Rojo     |
| 10 14 53.1 | Verde    |
| 10 14 53.2 | Amarillo |
| 10 14 53.3 | Azul     |
| 10 14 53.4 | Blanco   |
| 10 14 53.5 | Negro    |



#### MANGO CORTO

| NO. DIKEN  | COLOR      |
|------------|------------|
| 10 13 79   | Verde      |
| 10 13 79.1 | Azul       |
| 10 13 79.2 | Rojo       |
| 10 13 79.3 | Blanco     |
| 10 13 79.4 | Amarillo   |
| 10 13 79.5 | Café       |
| 10 13 79.6 | Morado     |
| 10 13 79.7 | Beige      |
| 10 13 79.8 | Anaranjado |



#### MANGO LARGO

| NO. DIKEN  | COLOR    |
|------------|----------|
| 10 14 54   | Rojo     |
| 10 14 54.1 | Verde    |
| 10 14 54.2 | Amarillo |
| 10 14 54.3 | Azul     |
| 10 14 54.4 | Blanco   |
| 10 14 54.5 | Negro    |



#### MANGO LARGO

| NO. DIKEN  | COLOR      |
|------------|------------|
| 10 13 80   | Verde      |
| 10 13 80.1 | Azul       |
| 10 13 80.2 | Rojo       |
| 10 13 80.3 | Blanco     |
| 10 13 80.4 | Amarillo   |
| 10 13 80.5 | Café       |
| 10 13 80.6 | Morado     |
| 10 13 80.7 | Beige      |
| 10 13 80.8 | Anaranjado |

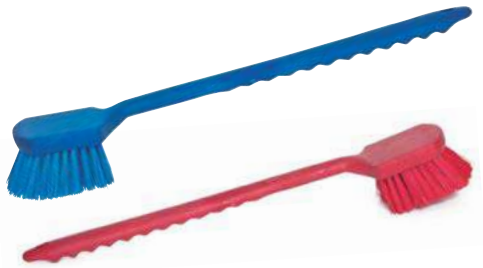

### Sparta® Spectrum® Cepillo de Mano Blanco



- Mod. 40542 (8") y 40500 (20").
- Cerdas: nylon.
- Bloque: polipropileno.
- Libre de BPA.
- Dimensión mango corto: 8" (20.3 cm) de largo.
- Dimensión mango largo: 20" (50.8 cm) de largo.



| NO. DIKEN  | DIMENSIONES |
|------------|-------------|
| 10 11 98.1 | 20"         |
| 10 11 99.1 | 8"          |

### Cepillo de Mano Blanco



- Mod. 3104 (8 1/2") y 3104-L (20").
- Cerdas: nylon.
- El nylon es la fibra plástica con mayor resistencia a las altas temperaturas y no maltrata las fibras textiles.
- Dimensión mango corto: 8 1/2" (21.8 cm) de largo.
- Dimensión mango largo: 20" (50.8 cm) de largo.



| NO. DIKEN | DIMENSIONES |
|-----------|-------------|
| 10 11 34  | 8 1/2"      |
| 10 11 35  | 20"         |

### Sparta® Spectrum® Cepillo de Mano



- Mod. 41395.
- Cerdas: duras de poliéster.
- Mango: polipropileno.
- Diseño para limpiezas manuales.
- Materiales aprobados por FDA.
- Dimensión: 7 1/4" (18.5 cm) de largo.

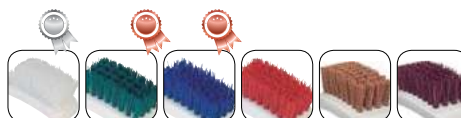

#### CERDAS DURAS

| NO. DIKEN  | COLOR    |
|------------|----------|
| 10 10 82.1 | Blanco   |
| 10 10 82.2 | Amarillo |
| 10 10 82.3 | Verde    |
| 10 10 82.4 | Azul     |
| 10 10 82.5 | Rojo     |
| 10 10 82.6 | Café     |
| 10 10 82.7 | Morado   |

### Cepillo Mango Ergonómico Rígido



- Mod. 4169.
- Cerdas: duras de poliéster.
- Mango: polipropileno.
- Se utiliza para cepillar las mesas y equipos.
- El ángulo de las cerdas le da el espacio adecuado para la limpieza en las esquinas.
- Aprobado por FDA.
- Dimensión: 13" (33 cm) de largo.



CERDAS DURAS

| NO. DIKEN  | COLOR    |
|------------|----------|
| 10 13 90.1 | Verde    |
| 10 13 90.2 | Azul     |
| 10 13 90.3 | Rojo     |
| 10 13 90.4 | Blanco   |
| 10 13 90.5 | Amarillo |

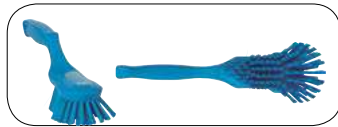

### Cepillo de Mano



- Mod. 4167.
- Cerdas: suaves de poliéster.
- Mango: polipropileno.
- El ángulo de propagación da una superficie de contacto muy grande, así como una capacidad de limpiar los surcos y grietas, lo que aumentará la eficiencia.
- Los filamentos separados pueden arrastrar agua.
- Materiales aprobados por FDA.
- Dimensión: 13" (33 cm) de largo.



CERDAS SUAVES

| NO. DIKEN  | COLOR    |
|------------|----------|
| 10 12 51.1 | Verde    |
| 10 12 51.2 | Azul     |
| 10 12 51.3 | Rojo     |
| 10 12 51.4 | Blanco   |
| 10 12 51.5 | Amarillo |



### Cepillo Ancho para Detallado



- Mod. 4012.
- Cerdas: fibra rígida para tallado.
- Mango: polipropileno.
- Recomendado para áreas pequeñas y partes de maquinaria de difícil acceso.
- El diseño ergonómico del mango hace muy comfortable el trabajo del usuario.
- Dimensiones: 7" x 1 1/2" (17.7 x 3.8 cm).



| NO. DIKEN  | COLOR      |
|------------|------------|
| 10 13 81   | Verde      |
| 10 13 81.1 | Azul       |
| 10 13 81.2 | Rojo       |
| 10 13 81.3 | Blanco     |
| 10 13 81.4 | Amarillo   |
| 10 13 81.5 | Café       |
| 10 13 81.6 | Morado     |
| 10 13 81.7 | Beige      |
| 10 13 81.8 | Anaranjado |



### Cepillo Angosto para Detallado



- Mod. 4022.
- Cerdas: fibra rígida para tallado.
- Por su diseño angosto y alargado, este cepillo se recomienda para trabajos de limpieza en áreas de difícil acceso en maquinaria o para detallado.
- El diseño ergonómico del mango hace muy comfortable el trabajo del usuario.
- Dimensiones: 9" x 7/8" (22.8 x 2.2 cm).



| NO. DIKEN  | COLOR      |
|------------|------------|
| 10 13 82   | Verde      |
| 10 13 82.1 | Azul       |
| 10 13 82.2 | Rojo       |
| 10 13 82.3 | Blanco     |
| 10 13 82.4 | Amarillo   |
| 10 13 82.5 | Café       |
| 10 13 82.6 | Morado     |
| 10 13 82.7 | Beige      |
| 10 13 82.8 | Anaranjado |

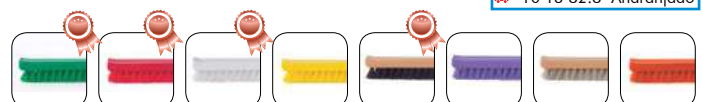

### Cepillo Mango Corto

- Mod. 4194.
- Cerdas: cardadas suaves de poliéster.
- Mango: polipropileno.
- Cerdas diseñadas para retener agua y productos químicos al sumergir el cepillo en un cubo de solución química y lavado.
- Materiales aprobados por FDA.
- Dimensión: 10 5/8" (27 cm) de largo.



CERDAS SUAVES

| NO. DIKEN  | COLOR    |
|------------|----------|
| 10 13 91.1 | Verde    |
| 10 13 91.2 | Azul     |
| 10 13 91.3 | Rojo     |
| 10 13 91.4 | Blanco   |
| 10 13 91.5 | Amarillo |



### Cepillo de Mano

- Mod. 3088.
- Cerdas: rigidez media.
- Mango: polipropileno.
- Cepillo de peso ligero ideal para limpieza de superficies pequeñas, mesas, ollas, tablas de cortar, etc.
- Materiales aprobados por FDA.
- Dimensión: 10 1/4" (26 cm) de largo.



CERDAS RIGIDEZ MEDIA

| NO. DIKEN  | COLOR    |
|------------|----------|
| 10 14 00.1 | Verde    |
| 10 14 00.2 | Azul     |
| 10 14 00.3 | Rojo     |
| 10 14 00.4 | Blanco   |
| 10 14 00.5 | Amarillo |



### Cepillo de Mano Largo

- Mod. 4186.
- Cerdas: duras de poliéster.
- Mango: polipropileno.
- El mango largo hace que el cepillo sea adecuado para la limpieza de máquinas y contenedores profundos.
- Materiales aprobados por FDA.
- Dimensión: 16 1/2" (41.5 cm) de largo.



CERDAS DURAS

| NO. DIKEN  | COLOR      |
|------------|------------|
| 10 14 33.1 | Verde      |
| 10 14 33.2 | Azul       |
| 10 14 33.3 | Rojo       |
| 10 14 33.4 | Blanco     |
| 10 14 33.5 | Amarillo   |
| 10 14 33.6 | Morado     |
| 10 14 33.7 | Rosa       |
| 10 14 33.8 | Anaranjado |



### Cepillo de Mano Lavavajillas

- Mod. 4237.
- Cerdas: rigidez media de poliéster.
- Mango: polipropileno.
- Cerdas que llegan a las esquinas.
- Con un pequeño rascador en la punta para aflojar la suciedad persistente.
- Materiales aprobados por FDA.
- Dimensión: 10 1/16" (28 cm) de largo.



CERDAS RIGIDEZ MEDIA

| NO. DIKEN  | COLOR      |
|------------|------------|
| 10 14 34.1 | Verde      |
| 10 14 34.2 | Azul       |
| 10 14 34.3 | Rojo       |
| 10 14 34.4 | Blanco     |
| 10 14 34.5 | Amarillo   |
| 10 14 34.6 | Anaranjado |
| 10 14 34.7 | Rosa       |



### Cepillo de Mano Lavavajillas

- Mod. 4287.
- Cerdas: rigidez media de poliéster.
- Mango: polipropileno.
- Ideal para lavar piezas pequeñas de vajillas, máquinas y equipo.
- Favorece una limpieza rápida y eficaz.
- Materiales aprobados por FDA.
- Dimensión: 11 7/16" (29 cm) de largo.



CERDAS RIGIDEZ MEDIA

| NO. DIKEN  | COLOR    |
|------------|----------|
| 10 14 35.1 | Verde    |
| 10 14 35.2 | Azul     |
| 10 14 35.3 | Rojo     |
| 10 14 35.4 | Blanco   |
| 10 14 35.5 | Amarillo |



Disponible Sobre pedido

### Cepillo de Mano



- Mod. 4182.
- Cerdas: rigidez media de poliéster.
- Mango: polipropileno.
- El mango largo de este cepillo permite al operador alcanzar partes de equipos que son difíciles de acceder.
- Resistencia en cerdas suficientemente suaves para crear una acción de lavado en cualquier lugar donde se requiera mayor alcance en la limpieza.
- Dimensión: 15 3/4" (40 cm) de largo.



CERDAS RIGIDEZ MEDIA

| NO. DIKEN  | COLOR    |
|------------|----------|
| 10 13 89.1 | Verde    |
| 10 13 89.2 | Azul     |
| 10 13 89.3 | Rojo     |
| 10 13 89.4 | Blanco   |
| 10 13 89.5 | Amarillo |

### Cepillo de Mano Mango Corto



- Mod. 4190 (cerdas rigidez media) y 4192 (cerdas duras).
- Cerdas: rigidez media y duras de poliéster.
- Mango: polipropileno.
- Ideal para limpieza difícil en superficies suaves, maquinaria, mesas y limpieza de contenedores.
- Materiales aprobados por FDA.
- Dimensión: 10 5/8" (27 cm) de largo.



CERDAS RIGIDEZ MEDIA

| NO. DIKEN  | COLOR    |
|------------|----------|
| 10 09 34   | Verde    |
| 10 09 34.1 | Azul     |
| 10 09 34.2 | Rojo     |
| 10 09 34.3 | Blanco   |
| 10 09 34.4 | Amarillo |

CERDAS DURAS

| NO. DIKEN  | COLOR    | NO. DIKEN  | COLOR      |
|------------|----------|------------|------------|
| 10 09 23   | Verde    | 10 09 27.4 | Gris       |
| 10 09 24   | Azul     | 10 09 27.5 | Anaranjado |
| 10 09 25   | Rojo     | 10 09 27.6 | Negro      |
| 10 09 26   | Blanco   | 10 09 27.7 | Morado     |
| 10 09 27   | Amarillo | 10 09 27.8 | Rosa       |
| 10 09 27.3 | Lima     | 10 09 27.9 | Café       |

### Cepillo de Mano Mediano

- Mod. 4589.
- Cerdas: rigidez media de poliéster.
- Mango: polipropileno.
- Cepillo para polvo con mango liso ergonómicamente diseñado.
- Las cerdas de resistencia media eliminan partículas húmedas o de tamaño medio.
- Se utiliza como un cepillo de polvo en pisos.
- Materiales aprobados por FDA.
- Dimensión: 13" (33 cm) de largo.



CERDAS RIGIDEZ MEDIA

| NO. DIKEN   | COLOR      |
|-------------|------------|
| 10 14 48.1  | Verde      |
| 10 14 48.2  | Azul       |
| 10 14 48.3  | Rojo       |
| 10 14 48.4  | Blanco     |
| 10 14 48.5  | Amarillo   |
| 10 14 48.6  | Anaranjado |
| 10 14 48.7  | Negro      |
| 10 14 48.8  | Morado     |
| 10 14 48.9  | Rosa       |
| 10 14 48.91 | Café       |
| 10 14 48.92 | Lima       |
| 10 14 48.93 | Gris       |

### Sparta® Spectrum® Cepillo de Mano "Counter"

- Mod. 40480.
- Cerdas: suaves de poliéster.
- Mango: polipropileno.
- Diseño para limpiezas manuales.
- Materiales aprobados por FDA.
- Dimensión: 8" (20.3 cm) de largo.



CERDAS SUAVES

| NO. DIKEN  | COLOR      |
|------------|------------|
| 10 10 72   | Blanco     |
| 10 10 73   | Amarillo   |
| 10 10 74   | Verde      |
| 10 10 75   | Azul       |
| 10 10 76   | Rojo       |
| 10 10 76.1 | Café       |
| 10 10 76.2 | Morado     |
| 10 10 76.3 | Anaranjado |



### Cepillo para Mostrador

- Mod. 4601 (cerdas suaves) y 4602 (rigidez media).
- Cerdas: fibra de PBT.
- Bloque: plástico estructural de 13" (33.02 cm) de longitud.
- Cerdas suaves, para la limpieza de mesas de trabajo donde se requiera limpieza de polvos finos (harina, azúcar, sal).
- Rigidez media para aplicaciones de tallado en áreas estrechas o de difícil acceso.
- Dimensiones: 13 1/2" x 1 5/8" x 2 5/8" (34 x 4 x 6.5 cm).



#### CERDAS SUAVES

| NO. DIKEN  | COLOR      |
|------------|------------|
| 10 11 91   | Amarillo   |
| 10 11 91.1 | Azul       |
| 10 11 91.2 | Verde      |
| 10 11 91.3 | Rojo       |
| 10 11 91.4 | Blanco     |
| 10 11 91.5 | Café       |
| 10 11 91.6 | Morado     |
| 10 11 91.7 | Beige      |
| 10 11 91.8 | Anaranjado |



#### CERDAS RIGIDEZ MEDIA

| NO. DIKEN  | COLOR      |
|------------|------------|
| 10 11 36   | Blanco     |
| 10 11 36.1 | Azul       |
| 10 11 36.2 | Verde      |
| 10 11 36.3 | Rojo       |
| 10 11 36.4 | Amarillo   |
| 10 11 36.5 | Café       |
| 10 11 36.6 | Morado     |
| 10 11 36.7 | Beige      |
| 10 11 36.8 | Anaranjado |



### Cepillo Tipo Radiador

- Mod. 4641.
- Cerdas: fibra de PBT suave.
- Mango: polipropileno.
- Su diseño angosto y con mango largo permite sacudir áreas difíciles de alcanzar en industria alimenticia tales como: ventilas, bobinas, radiadores, entre otras.
- Este cepillo no debe utilizarse en áreas donde se manejen altas temperaturas.
- Dimensiones: 4" x 24 1/2" x 1/2" (10 x 62.5 x 1.2 cm).

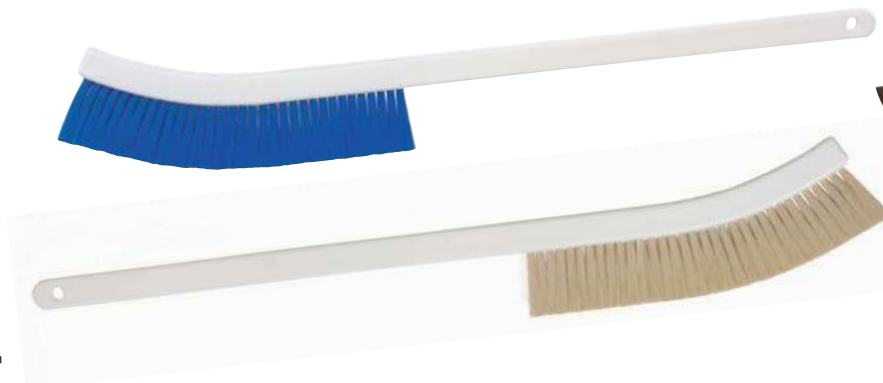

#### CERDAS SUAVES

| NO. DIKEN  | COLOR      |
|------------|------------|
| 10 11 11   | Azul       |
| 10 11 11.1 | Beige      |
| 10 11 11.2 | Verde      |
| 10 11 11.3 | Anaranjado |
| 10 11 11.4 | Morado     |
| 10 11 11.5 | Rojo       |
| 10 11 11.6 | Café       |
| 10 11 11.7 | Blanco     |
| 10 11 11.8 | Amarillo   |

### Cepillo Tipo Radiador

- Mod. 4401.
- Cerdas: poliéster extra duras.
- Mango: polipropileno.
- Pequeño cepillo de mano adecuado para limpiar alrededor de bandas de goma y juntas en la maquinaria, gracias a su tamaño compacto.
- Es ideal para limpiar correas transportadoras de acoplamiento de equipos.
- Dimensiones: 7.9" x 1/2" x 7/8" (20 x 1.2 x 2.2 cm).



#### CERDAS EXTRA DURAS

| NO. DIKEN  | COLOR    |
|------------|----------|
| 10 08 68   | Verde    |
| 10 08 68.1 | Azul     |
| 10 08 68.2 | Rojo     |
| 10 08 68.3 | Blanco   |
| 10 08 68.4 | Amarillo |

Disponibles: Disponible Sobre pedido

## Sparta® Spectrum® Cepillos para Pisos y Azulejos



- Mod. 41323.
- Cerdas: duras de poliéster.
- Bloque: polipropileno.
- Moldeado en rosca para ser utilizado a mano o con mango.
- Dos orificios en diferentes posiciones.
- Materiales aprobados por FDA.
- Dimensión: 9" (22.8 cm) de largo.



Los mangos se venden por separado, ver página 295.

| NO. DIKEN | COLOR    |
|-----------|----------|
| 10 12 34  | Blanco   |
| 10 12 35  | Amarillo |
| 10 12 36  | Verde    |
| 10 12 37  | Azul     |
| 10 12 38  | Rojo     |

## Cepillo para Azulejos y Juntas

- Mod. 9B5600BLA.
- Cerdas: plástico, de 1.9 cm.
- Bloque: plástico.
- Diseñada para limpieza a detalle en azulejos y juntas, pisos y paredes.
- Dimensión: 21.6 cm.



| NO. DIKEN |
|-----------|
| 10 22 74  |

## Brochas Ultra Safe Technology (UST) para Limpieza a Detalle

- Mod. 555130
- Cerdas: suaves de poliéster.
- Diseñada para limpieza a detalle en ambientes secos donde las cerdas suaves son útiles, la higiene es crítica y los alérgenos son un riesgo.
- También es útil como brocha para glasear alimentos.

| NO. DIKEN  | COLOR    |
|------------|----------|
| 10 12 31   | Rosa     |
| 10 12 31.1 | Verde    |
| 10 12 31.2 | Azul     |
| 10 12 31.3 | Rojo     |
| 10 12 31.4 | Blanco   |
| 10 12 31.5 | Amarillo |
| 10 12 31.6 | Naranja  |
| 10 12 31.7 | Morado   |



## Brochas



- Mod. 40390 de 1 1/2" (3.8 cm) A, 40391 de 2" (5 cm) B y C, 40392 de 3" (7.6 cm) D, 40393 de 4" (10.1 cm) E, 40394 de 1" (2.5 cm) F, 40396 de 1 1/2" (3.8 cm) G y 40400 de 1" (2.5 cm) H.
- Fibras de nylon con alta capacidad de retención de fluidos y más durables que las brochas de polipropileno.
- Fabricadas en una sola pieza con acabado sanitario para su fácil limpieza.
- Las cerdas están fundidas en el bloque con solución epóxica para evitar el crecimiento bacteriológico.
- Disponibles en dos colores previniendo la contaminación cruzada.



| NO. DIKEN  | DIMENSIONES     |
|------------|-----------------|
| 10 12 25   | 1 1/2" Blanco A |
| 10 12 24   | 2" Azul B       |
| 10 12 24.1 | 2" Blanco C     |
| 10 12 22   | 3" Blanco D     |
| 10 12 23   | 4" Blanco E     |
| 10 12 26   | 1" Blanco F     |
| 10 12 26.1 | 1 1/2" Blanco G |
| 10 12 26.2 | 1" Blanco H     |



**Brochas**



- Mod. 5002G (2"), 5003G con gancho (3") y 5002 sin gancho (2").
- Cerdas: fibra suave de PBT de calibre 0.006" (0.015 cm).
- Se utilizan en áreas de proceso de alimentos en general.
- Estas brochas cuentan con un gancho para colgarse en los bordes de ollas y recipientes evitando derrames.
- No deben utilizarse en trabajos continuos a más de 60 °C (140 °F).
- Dimensiones: 2" (5 cm) y 3" (7.6 cm) de ancho.

**CON GANCHO  
2" (5 cm)**

| NO. DIKEN  | COLOR      |
|------------|------------|
| 10 11 47   | Azul       |
| 10 11 47.1 | Verde      |
| 10 11 47.2 | Anaranjado |
| 10 11 47.3 | Morado     |
| 10 11 47.4 | Rojo       |
| 10 11 47.5 | Café       |
| 10 11 47.6 | Blanco     |
| 10 11 47.7 | Amarillo   |

**SIN GANCHO  
2" (5 cm)**

| NO. DIKEN  | COLOR      |
|------------|------------|
| 10 07 00.1 | Blanco     |
| 10 07 00.2 | Verde      |
| 10 07 00.3 | Anaranjado |
| 10 07 00.4 | Morado     |
| 10 07 00.5 | Rojo       |
| 10 07 00.6 | Café       |
| 10 07 00.7 | Amarillo   |



3" (7.6 cm)

**CON GANCHO  
3" (7.6 cm)**

| NO. DIKEN  | COLOR      |
|------------|------------|
| 10 11 09   | Azul       |
| 10 11 09.1 | Verde      |
| 10 11 09.2 | Anaranjado |
| 10 11 09.3 | Morado     |
| 10 11 09.4 | Rojo       |
| 10 11 09.5 | Café       |
| 10 11 09.6 | Blanco     |
| 10 11 09.7 | Amarillo   |

2" (5 cm)

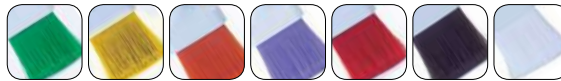

| NO. DIKEN  | COLOR  |
|------------|--------|
| 10 12 26.3 | Blanco |

**Brocha Sparta  
para Pasteles**



- Mod. 40402.
- Medida de 3" (7.6 cm).
- Cerdas: nylon que proporcionan una excelente resistencia química.
- Diseño especial del mango, el cual cuenta con un gancho para colgarse en la parte superior de las vasijas u otros recipientes, para evitar que las cerdas se quemen al descansar en el fondo de los recipientes calientes.
- Las cerdas están fundidas en el bloque con solución epóxica para evitar crecimiento bacteriológico.



| NO. DIKEN  | COLOR  |
|------------|--------|
| 10 12 26.3 | Blanco |

**Cepillo para Limpieza  
de Cafetera**

- Mod. 40025.
- Cerdas: suaves de poliéster.
- Mango: polipropileno.
- Diseñado para adaptarse al interior de cualquier jarra de cafetera, limpiando perfectamente los lugares más inaccesibles.
- Muy resistente y durable.
- Materiales aprobados por FDA.
- Color: blanco con cerdas negras y color blanco con cerdas blancas.
- Dimensión: 16" (40.6 cm) de largo.



| NO. DIKEN  | COLOR  |
|------------|--------|
| 10 10 83   | Negro  |
| 10 10 83.1 | Blanco |

**Cepillo de Mano  
para Remover Grasa**

- Mod. 40670. Cerdas: alambre de acero al carbono.
- Mod. 40672. Cerdas: alambre de acero inoxidable.
- Mango: polipropileno.
- Remueve cochambre y grasa quemada.
- Compacto para limpiar y remover en espacios estrechos.
- Dimensión: 11 1/2" (29.2 cm) de largo.



| NO. DIKEN | COLOR | CERDAS           |
|-----------|-------|------------------|
| 10 10 67  | Azul  | Acero al Carbono |
| 10 11 96  | Azul  | Acero Inoxidable |

Disponibles: Disponible Sobre pedido



### Cepillo para Roller Hot Dog



- Mod. 41169.
- Cerdas: duras de poliéster.
- Cepillo en forma de "V".
- Especialmente diseñado para la limpieza de roller de hot dog, conexiones y paredes de máquina.
- Materiales aprobados por FDA.
- Dimensión: 24" (60.9 cm) de largo.



| NO. DIKEN | COLOR  |
|-----------|--------|
| 10 10 84  | Blanco |

### Cepillo Redondo



- Mod. 40468 (16") y 40469 (19").
- Cerdas: suaves de poliéster para limpieza delicada en aberturas pequeñas.
- Mango: plástico.
- Bloque y cerdas fabricados en materiales aprobados por la FDA.
- Diseñados para deslizarse fácilmente en cuellos de botella eliminando los depósitos en lugares de difícil acceso.
- Libre de BPA.
- Dimensiones: 16" (40.6 cm) y 19" (48.2 cm).



| NO. DIKEN | DIMENSION |
|-----------|-----------|
| 10 11 95  | 16"       |
| 10 15 00  | 19"       |

### Cepillo de Mano

- Mod. 41845.
- Cerdas: rigidez media de poliéster.
- Mango: polipropileno.
- Ideal para limpieza de herramientas de corte, bandas transportadoras y lugares de difícil acceso en maquinaria y equipo.
- Materiales aprobados por FDA.
- Dimensión: 19 3/4" (50 cm) de largo.



| NO. DIKEN |
|-----------|
| 10 09 81  |

### Cepillo para Limpiar Hornos

- Mod. 45772.
- Cerdas: alambre de acero inoxidable.
- Remueve rápido y fácilmente residuos de carbón, moho, cochambre y grasa quemada.
- Dimensión: 39" (99 cm) de largo.



| NO. DIKEN | COLOR |
|-----------|-------|
| 10 10 66  | Negro |

### Cepillo para Lavar Botas de PVC

- Mod. 0810.
- Ideal para limpieza de botas y zapatos.
- Hecho de acero galvanizado y madera.
- Cerdas de PVC.

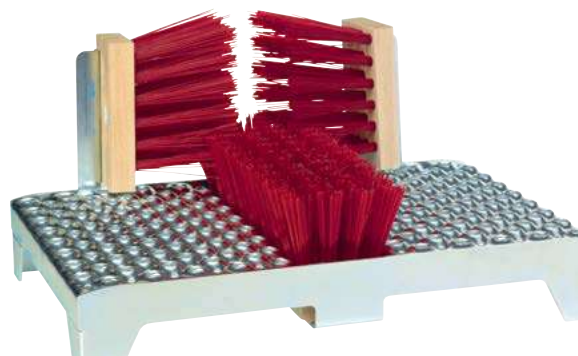

| NO. DIKEN | COLOR |
|-----------|-------|
| 10 12 32  | Rojo  |

### Cepillo para Limpiar Botas **CARLISLE**

- Mod. 40424.
- Cerdas: extra duras de polipropileno que pueden levantarse para exponer un raspador de suela.
- Base de acero cromado con tornillos para su anclaje al suelo.
- Dimensiones: 7" x 16 1/2" x 14 3/4" (18 x 42 x 38 cm).



| NO. DIKEN | PRODUCTO                   |
|-----------|----------------------------|
| 10 10 10  | Cepillo                    |
| 10 10 31  | Repuesto / Venta por pieza |



### Estación para Limpieza de Calzado **Brushtech**



- Mod. 3501.
- Cerdas: duras de polipropileno para limpieza del calzado antes del ingreso a las áreas de su empresa.
- Chasis metálico que se puede fijar al piso.
- Dimensiones: 8 1/4" x 15 1/2" x 16 7/8" (21 x 39 x 43 cm).



| NO. DIKEN  | PRODUCTO                 |
|------------|--------------------------|
| 10 13 64   | Cepillo                  |
| 10 13 64.1 | Repuesto / Venta por par |



### Cepillo para Lavar Botas de PVC **Vikan**



- Mod. 7056Q.
- Cerdas: duras de poliéster.
- Bloque y mango sanitarios.
- Conexión rápida para toma de agua.
- Estructura hueca en interior del cepillo. El agua corre a través del centro y hacia fuera a través de los agujeros entre las cerdas.
- Aprobado USDA.
- Dimensión: 13" (33 cm) de largo.



| NO. DIKEN | COLOR  |
|-----------|--------|
| 10 09 01  | Blanco |

### Cepillo para Lavar Botas de PVC **Brushtech**



- Mod. 4632.
- Cerdas: PBT rígido.
- Bloque: polipropileno.
- Cuenta con canales para flujo de líquidos.
- Con una rosca universal de 1/2" NPT para fijar una conexión rápida a una manguera.
- Se utiliza para tallar manualmente las botas.
- Dimensiones: 3 1/2" x 1 7/8" x 11 7/8" (9 x 4.8 x 30 cm).

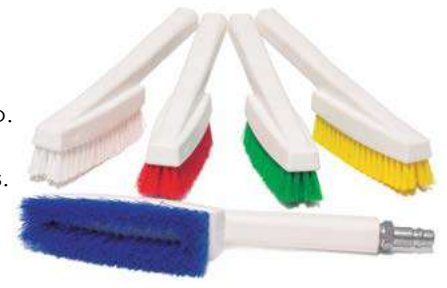

| NO. DIKEN  | COLOR    |
|------------|----------|
| 10 11 12   | Azul     |
| 10 11 12.1 | Verde    |
| 10 11 12.2 | Rojo     |
| 10 11 12.3 | Blanco   |
| 10 11 12.4 | Amarillo |



HIGIENE Y MANTENIMIENTO

### Producto Sugerido

#### Tapete Sanitario Desinfectante

- Fabricado especialmente para plantas de alimentos con doble acción: limpia y desinfecta en la misma operación.
- Desinfección: fabricados con 2" de altura que permite rellenar el tapete con una solución sanitizante.
- Ideal para accesos en puertas y áreas de procesos, donde la inversión o las limitaciones de espacio para vados o charcas sanitarias son críticos.
- Evita excavar un vado a desnivel.
- Es naturalmente antiderrapante.
- Es resistente a químicos.
- Muy versátil y fácil de instalar.
- Material Aprobado por FDA.

Colores disponibles:



| NO. DIKEN | DIMENSIONES             | COLOR            |
|-----------|-------------------------|------------------|
| 10 28 03  | 39" x 32" (100 x 80 cm) | Negro / Negro    |
| 10 28 04  | 39" x 32" (100 x 80 cm) | Negro / Amarillo |



Químicos que pueden utilizarse para activar su tapete:

- Penta Quat
- Gluta-Quat
- Doble-Quat
- Sani-chlor 12
- Dioxy San
- Powder Quat AS

Diseñado para limpieza a base de fricción, en suela de botas y zapatos sanitarios.





### Lavabotas Manual

- Mod. 3663 (A).
- Accionamiento de pedal con cepillo manual.
- No utiliza electricidad, basta conectar la toma de agua.
- Incluye cepillo y manguera.
- Dimensiones: 15 3/4" de alto en la parte trasera del lavabotas (40 cm), 11 7/8" de alto en la parte frontal (30 cm) y 19 3/4" de largo (50 cm).
- Peso: 20 kg.

| NO. DIKEN  | PRODUCTO                | MODELO |   |
|------------|-------------------------|--------|---|
| 10 08 01   | Lavabotas               | 3663   | A |
| 10 08 01.1 | Refacción de Válvula    | 20294  | B |
| 10 09 01   | Cepillo de Repuesto PVC | 7056Q  | C |



Se recomienda utilizar el detergente Ln Back y Lk Back. Ver Catálogo de Químicos Diken

### Lavabotas Manual

- Accionamiento manual por medio de pedal.
- No utiliza electricidad, basta conectar la toma de agua.
- Incluye cepillos, pistolas y mangueras.
- Con dosificación de jabón (depósito detergente no incluido).
- Dimensiones: 71" x 24.8" x 39" (180 x 63 x 100 cm).
- Peso: 87.9 kg.
- Soporte para porrón de 20 lts.



| NO. DIKEN | PRODUCTO                           | MODELO |   |
|-----------|------------------------------------|--------|---|
| 10 05 90  | Lavabotas 3 estaciones             |        | A |
| 10 05 91  | Lavabotas 1 estación               |        | B |
| 10 09 01  | Cepillo de Repuesto PVC            | 7056Q  | B |
| 10 20 16  | Pistola para Enjuagado de Repuesto | N2     | C |

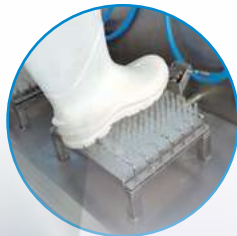

A



Se recomienda utilizar el detergente Ln Back y Lk Back. Ver Catálogo de Químicos Diken



HIGIENE Y MANTENIMIENTO



### Sistema Automático para Limpieza de Botas

- Mod. 29748.
- Lavado de suelas: cepillo giratorio y suministro de agua al accionar el pulsador.
- Lavado de botas: paso de agua al cepillo manual pisando el pedal.
- Incluye 2 cepillos fijos para lavar el lateral de la suela, 4 cepillos para suela, 5 reductores y 2 cabezales.
- Con dosificación automática de jabón (depósito detergente no incluido).
- Dimensiones: 17 1/8" x 40 5/8" x 30 5/8" (43.5 x 103 x 77.8 cm).
- Peso: 54 kg.

Se recomienda utilizar el detergente Ln Back y Lk Back. Ver Catálogo de Químicos Diken

| NO. DIKEN  | PRODUCTO                        | MODELO |
|------------|---------------------------------|--------|
| 10 08 19   | Sistema para Limpieza           | 29748  |
| 10 09 01   | Cepillo de Repuesto (1 cepillo) | 70560Q |
| 10 08 19.1 | Cepillo de Repuesto (1 cepillo) | 257    |
| 10 08 09   | Cepillo de Repuesto Blanco      | 19619  |
| 10 08 19.2 | Refacción de Válvula            | 3522   |
| 10 08 19.3 | Reductor (1 pieza)              | 12823  |
| 10 08 19.4 | Cabezal (1 pieza)               | 10302  |



Las refacciones se venden por separado



HIGIENE Y MANTENIMIENTO

### Sistema Automático para Limpieza de Botas LS ECO

- Mod. 11006
- Lavado de suelas: Permite lavar y desinfectar suelas en pocos segundos.
- Lavado de botas: La apertura frontal permite lavar la parte superior y la punta de las mismas.
- Incluye 3 cepillos giratorios
- Con dosificación automática de jabón (depósito detergente no incluido).
- Dimensiones: 69.8 x 60 x 89.2 cm.
- Peso: 20 kgs.

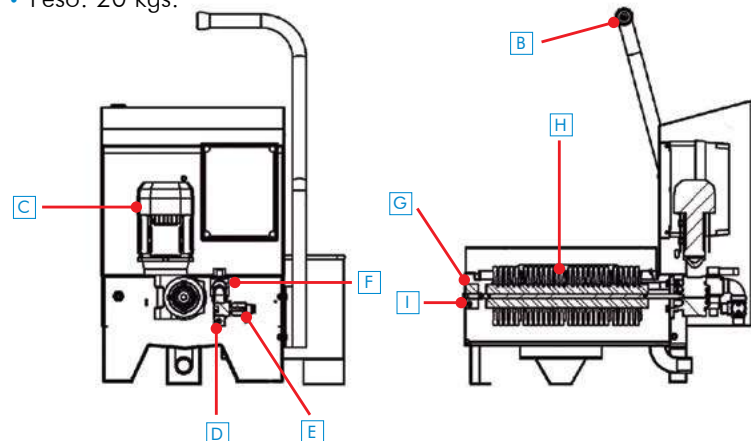

| NO. DIKEN  | PRODUCTO   | MODELO |   |
|------------|--|--------|---|
| 10 05 50   | Lavabotas intermitente bobet LS ECO con cepillo manual | 11006  | A |
| 10 05 50.1 | Botón de encendido/apagado (on/off push button)        | 18345  | B |
| 10 05 50.2 | Motorreductor scaf36-af714b7 lbeco                     | 10476  | C |
| 10 05 50.3 | Electroválvula (solenoid valve) mm 24v/50 hz           | 17104  | D |
| 10 05 50.4 | Conector de electroválvula (solenoid valve connector)  | 6808   | E |
| 10 05 50.5 | Dosificador venturi (venturi dosing system)            | 4280   | F |
| 10 05 50.7 | Cepillo lavasuelas (sole brush)                        | 6622   | G |
| 10 05 50.8 | Cojinete del eje del motor (engine shaft bearing)      | 8590   | H |
| 10 09 01   | Cepillo de Repuesto PVC                                | 7056Q  | I |

Las refacciones se venden por separado



Escanea este código para ver Video 99



Se recomienda utilizar el detergente Ln Back y Lk Back. Ver Catálogo de Químicos Diken

o visita: [www.youtube.com/dikeninternational](http://www.youtube.com/dikeninternational)



### Sistema Automático Lavasuelas de Paso Obligatorio

- Mod. 11741.
- Con válvula dosificadora de detergente. (detergente no incluido).
- Robusto, resistente y de dimensiones reducidas.
- Fácil de ubicar en cualquier área de la industria alimentaria.
- Diseñado con las más estrictas normas de seguridad e higiene.
- Cepillos independientes fácilmente accesibles y extraíbles.
- Dimensiones: 44" x 55 1/8" x 35 1/2" (112 x 140 x 90 cm).
- Peso: 125 Kg.

| NO. DIKEN | PRODUCTO                   | MODELO |
|-----------|----------------------------|--------|
| 10 08 05  | Lavasuelas de Paso         | 11741  |
| 10 08 09  | Cepillo de Repuesto Blanco | 19619  |

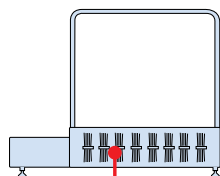

Equipo incluye 16 cepillos.  
Repuesto venta por cepillo.

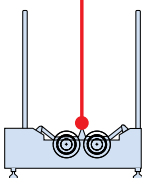

Se recomienda utilizar el detergente Ln Back y Lk Back. Ver Catálogo de Químicos Diken

### Sistema Automático Lavabotas Compact Corridor CC2002

- Mod. 4243008.
- Utiliza solo 8 litros de agua por minuto si se ejecuta continuamente.
- Boquillas distribuidas tácticamente rocían desinfectante o jabón en los cepillos para aumentar el efecto higiénico.
- Activación automática por sensores.
- Está equipado con bandejas que recogen toda la grasa, la carne y cualquier otro material de desecho que evite el bloqueo de los desagües.
- Cuenta con su propia pistola de alta potencia para facilitar la limpieza.
- Los motores están protegidos de cualquier pulverización de alta presión.
- Tiene un alto rendimiento de 12 a 15 personas por minuto, según su configuración.
- El cuerpo de la máquina es 100% acero inoxidable.
- Dimensiones: 106" x 41" x 49" (268 x 104 x 125 cm).
- Peso: 383 Kg.

Las refacciones se venden por separado

| NO. DIKEN   | PRODUCTO                            | MODELO       |
|-------------|-------------------------------------|--------------|
| 10 05 51    | Lavabotas Continuo Compact Corridor | Cc2002 Bobet |
| 10 05 5.11  | Motorreductor tipo SA 1A izquierda  | 9871D        |
| 10 05 51.2  | Motorreductor tipo SA 3C derecha    | 9870D        |
| 10 05 51.3  | Pistola de agua Ecojet azul D.15    | 17538        |
| 10 05 51.4  | Detector magnético                  | 18048        |
| 10 05 51.5  | Motorreductor SCAZ50                | 18049        |
| 10 05 51.6  | Cojinete de deslizamiento del motor | 10066        |
| 10 05 51.7  | Cepillo lavasuelas                  | 9907         |
| 10 05 51.8  | Cojinete de deslizamiento N°3       | 10102        |
| 10 05 51.9  | Cojinete de deslizamiento N°2       | 10100        |
| 10 05 51.91 | Cojinete de deslizamiento N°1       | 10098        |
| 10 05 51.92 | Piñón de motor                      | 10056        |
| 10 05 51.93 | Rodamiento INOX.                    | 9944         |
| 10 05 51.94 | Cepillo                             | 9687         |
| 10 05 51.95 | Cojinete de deslizamiento trasero   | 10467        |
| 10 05 51.96 | Conector para electroválvula        | 6808         |
| 10 05 51.97 | Electroválvula MM 20-27 continua    | 17104        |

Escanea este código para ver Video 92



o visita: [www.youtube.com/dikeninternational](http://www.youtube.com/dikeninternational)

Se recomienda utilizar el detergente Ln Back y Lk Back. Ver Catálogo de Químicos Diken.



### Sistema Automático para Limpieza de Botas



- Mod. 27083.
- Para lavar laterales y suela de una bota al mismo tiempo.
- Incluye 8 cepillos seccionados, giratorios verticales (4 en cada riel) y 3 cepillos giratorios para suelas.
- La máquina se activa automáticamente mediante célula fotoeléctrica.
- Con dosificación automática de jabón, (depósito de jabón no incluido).
- Dimensiones: 34 3/4" x 32 1/4" x 28 3/4" (88 x 82 x 73 cm).
- Peso: 112 Kg.

| NO. DIKEN | PRODUCTO                        | MODELO |
|-----------|---------------------------------|--------|
| 10 08 02  | Sistema para Limpieza           | 27083  |
| 10 08 08  | Cepillo de Repuesto (1 cepillo) | 2390   |
| 10 08 09  | Cepillo de Repuesto Blanco      | 19619  |

Se recomienda utilizar el detergente Lk Econo Chlor. Ver Catálogo de Químicos Diken



Equipo incluye 8 cepillos. Repuesto venta por cepillo.

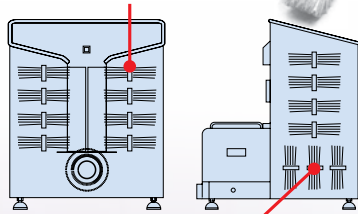

Equipo incluye 3 cepillos. Repuesto venta por cepillo.

### Sistema Automático para Limpieza Compact 2012



- Mod. 19096.
- Para lavar laterales y suela de una bota al mismo tiempo.
- Limpia suela y frente de zapatos de seguridad.
- Funciona mediante botón.
- Incluye 3 cepillos giratorios.
- Los cepillos se quitan fácilmente sin herramienta.
- Canastilla de desperdicio removible.
- Dimensiones: 34 3/4" x 32 1/4" x 28 3/4" (71 x 84.5x 100 cm).
- Peso: 100 Kg.

| NO. DIKEN  | PRODUCTO                             | MODELO |
|------------|--------------------------------------|--------|
| 10 05 52   | Lavabotas Intermitente Compact Bobet | 19096  |
| 10 05 52.1 | Electroválvula MM NF 24V / 50 HZ     | 17104  |
| 10 05 52.2 | Conector de electroválvula.          | 6808   |
| 10 05 52.3 | Motorreductor.                       | 17993D |
| 10 05 52.4 | Cepillo para las suelas LB Compact   | 17995  |
| 10 05 52.5 | Cepillo para el tallo LB Compact.    | 17994  |
| 10 05 52.7 | Cojinete de deslizamiento.           | 13038  |
| 10 05 52.8 | Amortiguador elástico.               | 19097  |
| 10 05 52.9 | Imán.                                | 18049  |

Se recomienda utilizar el detergente Lk Econo Chlor. Ver Catálogo de Químicos Diken

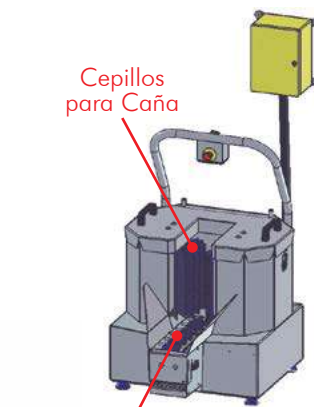

### Cabina de Limpieza para Mandiles



- Mod. 19181.
- Manual.
- Cabina para lavar delantales de plástico.
- Incluye dosificador de jabón.
- Incluye cepillo, con manguera de agua integrada.
- Dimensiones: 78 47/64" x 46 1/16" x 59 1/16" (200 x 117 x 150 cm).
- Peso: 110 Kg.



B

➔ Utilizar Neutra Kleen Detergente ver Cat. de Químicos Diken.

| NO. DIKEN | PRODUCTO            |
|-----------|---------------------|
| 10 08 03  | Cabina de Limpieza  |
| 10 09 01  | Cepillo de Repuesto |



### Cabina de Limpieza para Mandiles



- Mod. 9784.
- Acero inoxidable aprobado por la FDA (AISI 304L).
- Los mandiles se lavan colgados con una pistola de aire-agua "TURBO-CLEANER" la cual arroja una presión de agua de 145 psi (10 bar) sin salpicar.
- Fabricado bajo atmósfera protegida.
- Incluye pistola TURBO-CLEANER, 4 patas ajustables y válvula para drenar.
- Dimensiones: (96.3 x 25.3 x 225 cm).
- Peso: 383 Kg.



B

| NO. DIKEN  | PRODUCTO                                |
|------------|---|
| 10 05 53   | Cabina de Limpieza                      |
| 10 05 53.1 | Pistola Turbo Cleaner de Repuesto 17650 |



Escanea este código para ver Video 92



o visita: [www.youtube.com/dikeninternational](http://www.youtube.com/dikeninternational)



### Sparta® Spectrum® Cepillos para Válvulas

- Mod. 40002 16" (A), 40005 16" (B), 40010 16" (C) y 40003 30" (D).
- Cerdas: rigidez media de poliéster.
- Ideal para los equipos con superficies redondeadas como calderas de vapor, contenedores, servidores de bebidas, ollas, vasijas, tanques, etc.
- Materiales aprobados por FDA.



**A** 16" x 3 1/2"  
(40.6 x 8.8 cm)

| NO. DIKEN | COLOR  |
|-----------|--------|
| 10 12 40  | Blanco |

**B** 16" x 4"  
(40.6 x 10 cm)

| NO. DIKEN | COLOR  |
|-----------|--------|
| 10 10 11  | Blanco |

**C** 16" x 5"  
(40.6 x 12.7 cm)

| NO. DIKEN | COLOR  |
|-----------|--------|
| 10 14 68  | Blanco |

**D** 30" x 3 1/2"  
(76.2 x 8.8 cm)

| NO. DIKEN | COLOR  |
|-----------|--------|
| 10 12 41  | Blanco |

HIGIENE Y MANTENIMIENTO

### Cepillos para Tuberías



- Mod. 5380-50 2" (A) y 5380-63 2 1/2" (B).
- Cerdas: duras de poliéster.
- Mod. 5380-77 3" (C), 5380-90 3 1/2" (D) y 5380-103 4" (E).
- Cerdas: rigidez media de poliéster.
- Adecuados para plantas de alimentos, químicas y farmacéuticas.
- Materiales aprobados por FDA.
- Rosca fina.

5 1/2" x 2"  
(14 x 5 cm)

**A**

| NO. DIKEN  | COLOR    |
|------------|----------|
| 10 09 94.2 | Azul     |
| 10 09 94.6 | Verde    |
| 10 09 94.7 | Rojo     |
| 10 09 94.8 | Blanco   |
| 10 09 94.9 | Amarillo |

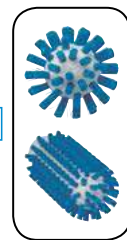

5 3/4" x 2 1/2"  
(14.5 x 6.3 cm)

**B**

| NO. DIKEN  | COLOR    |
|------------|----------|
| 10 13 96.1 | Verde    |
| 10 13 96.2 | Azul     |
| 10 13 96.3 | Rojo     |
| 10 13 96.4 | Blanco   |
| 10 13 96.5 | Amarillo |

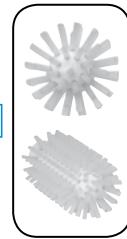

6" x 3"  
(15.5 x 7.7 cm)

**C**

| NO. DIKEN  | COLOR    |
|------------|----------|
| 10 12 52.1 | Verde    |
| 10 12 52.2 | Azul     |
| 10 12 52.3 | Rojo     |
| 10 12 52.4 | Blanco   |
| 10 12 52.5 | Amarillo |
| 10 12 52.6 | Negro    |

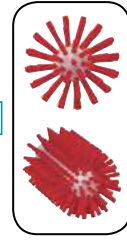

6 1/4" x 3 1/2"  
(16 x 9 cm)

**D**

| NO. DIKEN  | COLOR    |
|------------|----------|
| 10 13 97.1 | Verde    |
| 10 13 97.2 | Azul     |
| 10 13 97.3 | Rojo     |
| 10 13 97.4 | Blanco   |
| 10 13 97.5 | Amarillo |
| 10 13 97.6 | Negro    |

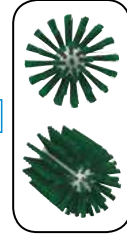

6 3/4" x 4"  
(17 x 10 cm)

**E**

| NO. DIKEN   | COLOR    |
|-------------|----------|
| 10 09 94    | Verde    |
| 10 09 94.1  | Azul     |
| 10 09 94.3  | Rojo     |
| 10 09 94.4  | Blanco   |
| 10 09 94.5  | Amarillo |
| 10 09 94.55 | Negro    |

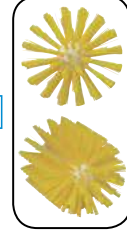

### Cepillos para Tuberías



- Mod. 5320 2" (A), 5325 2 1/2" (B), 5330 3" (C), 5335 3 1/2" (D) y 5340 4" (E).
- Cerdas: rigidez media de fibra de PBT.
- Bloque: polipropileno sólido y entrada roscada de 3/4".
- Adecuados para limpieza de tuberías y azulejos.
- Rosca estándar.

5 1/2" x 2"  
(14 x 5 cm)

**A**

| NO. DIKEN  | COLOR      |
|------------|------------|
| 10 11 13   | Azul       |
| 10 11 13.1 | Beige      |
| 10 11 13.2 | Verde      |
| 10 11 13.3 | Anaranjado |
| 10 11 13.4 | Morado     |

| NO. DIKEN  | COLOR  | NO. DIKEN  | COLOR    |
|------------|--------|------------|----------|
| 10 11 13.5 | Rojo   | 10 11 13.6 | Café     |
| 10 11 13.7 | Blanco | 10 11 13.8 | Amarillo |

5 3/4" x 2 1/2"  
(14.5 x 6.3 cm)

**B**

| NO. DIKEN  | COLOR      |
|------------|------------|
| 10 11 14   | Azul       |
| 10 11 14.1 | Beige      |
| 10 11 14.2 | Verde      |
| 10 11 14.3 | Anaranjado |
| 10 11 14.4 | Morado     |

| NO. DIKEN  | COLOR  | NO. DIKEN  | COLOR    |
|------------|--------|------------|----------|
| 10 11 14.5 | Rojo   | 10 11 14.6 | Café     |
| 10 11 14.7 | Blanco | 10 11 14.8 | Amarillo |

6" x 3"  
(15.5 x 7.7 cm)

**C**

| NO. DIKEN  | COLOR      |
|------------|------------|
| 10 11 15   | Azul       |
| 10 11 15.1 | Beige      |
| 10 11 15.2 | Verde      |
| 10 11 15.3 | Anaranjado |
| 10 11 15.4 | Morado     |

| NO. DIKEN  | COLOR  | NO. DIKEN  | COLOR    |
|------------|--------|------------|----------|
| 10 11 15.5 | Rojo   | 10 11 15.6 | Café     |
| 10 11 15.7 | Blanco | 10 11 15.8 | Amarillo |

6 1/4" x 3 1/2"  
(16 x 9 cm)

**D**

| NO. DIKEN  | COLOR      |
|------------|------------|
| 10 11 16   | Azul       |
| 10 11 16.1 | Beige      |
| 10 11 16.2 | Verde      |
| 10 11 16.3 | Anaranjado |
| 10 11 16.4 | Morado     |

| NO. DIKEN  | COLOR  | NO. DIKEN  | COLOR    |
|------------|--------|------------|----------|
| 10 11 16.5 | Rojo   | 10 11 16.6 | Café     |
| 10 11 16.7 | Blanco | 10 11 16.8 | Amarillo |

6 1/2" x 4"  
(16.5 x 10 cm)

**E**

| NO. DIKEN  | COLOR      |
|------------|------------|
| 10 11 17   | Azul       |
| 10 11 17.1 | Beige      |
| 10 11 17.2 | Verde      |
| 10 11 17.3 | Anaranjado |
| 10 11 17.4 | Morado     |

| NO. DIKEN  | COLOR  | NO. DIKEN  | COLOR    |
|------------|--------|------------|----------|
| 10 11 17.5 | Rojo   | 10 11 17.6 | Café     |
| 10 11 17.7 | Blanco | 10 11 17.8 | Amarillo |

Los mangos se venden por separado, ver página 297.

Los mangos se venden por separado, ver página 295.



Disponibles: Disponible Sobre pedido



### Escobillón para Tubería



- Mod. 5381-90.
- Cerdas: duras de poliéster.
- Mango: polipropileno.
- Para limpieza de tubería o como cepillo de drenaje.
- Materiales aprobados por FDA.
- Dimensión: 17" x 3 1/2" (43 x 9 cm) de largo.



**CERDAS DURAS**

| NO. DIKEN  | COLOR      |
|------------|------------|
| 10 08 69   | Verde      |
| 10 08 69.1 | Azul       |
| 10 08 69.2 | Rojo       |
| 10 08 69.3 | Blanco     |
| 10 08 69.4 | Amarillo   |
| 10 08 69.5 | Negro      |
| 10 10 69.6 | Anaranjado |
| 10 10 29.7 | Morado     |



### Cepillos para Limpieza Exterior de Tuberías



- Mod. 5372.
- Bloque: polipropileno.
- Cerdas: duras de poliéster.
- Limpieza entre y alrededor de las tuberías.
- Las cerdas del cepillo están aseguradas con alambres de acero inoxidable no corrosivos.
- Permite que otro mango pueda ser conectado al cepillo.
- Materiales aprobados por FDA.
- Dimensión: 15 1/2" (39.3 cm) de largo.



Los mangos se venden por separado, ver página 297.

**CERDAS DURAS**

| NO. DIKEN  | COLOR    |
|------------|----------|
| 10 08 70   | Azul     |
| 10 08 70.1 | Verde    |
| 10 08 70.2 | Rojo     |
| 10 08 70.3 | Blanco   |
| 10 08 70.4 | Amarillo |
| 10 08 70.5 | Negro    |



### Cepillos para Limpieza Exterior de Tuberías



- Mod. 41100.
- Cerdas: poliéster trenzadas en alambre galvanizado.
- Diseñados para limpieza de tuberías, tubos, equipos, etc.
- Materiales aprobados por FDA.
- Dimensiones: 11 1/2" x 5" (29.2 x 12.7 cm).



Los mangos se venden por separado, ver página 295.

**GANCHO**

| NO. DIKEN  | COLOR    |
|------------|----------|
| 10 10 79   | Blanco   |
| 10 10 79.1 | Amarillo |
| 10 10 79.2 | Verde    |
| 10 10 79.3 | Azul     |
| 10 10 79.4 | Rojo     |



### Escobillón para Tubería



- Mod. 40180 (1"), 40181 (1 1/2") 40182 (2") y 41197 (3").
- Cerdas: duras de poliéster trenzadas en alambre galvanizado.
- Mango: plástico con agujero para colgarse.
- Materiales aprobados por FDA.
- Color: blanco.
- Dimensión: 15" (38.1 cm) de largo.
- Diámetros: 1" (2.5 cm), 1 1/2" (3.8 cm), 2" (5 cm) y 3" (7.6 cm).



| NO. DIKEN  | DIMENSIONES | NO. DIKEN  | DIMENSIONES |
|------------|-------------|------------|-------------|
| 10 10 69.1 | 1"          | 10 14 28.1 | 2"          |
| 10 10 70   | 1 1/2"      | 10 14 29.1 | 3"          |

### Escobillón Doble Sparta® para Tubería



- Mod. 40150.
- Cerdas: duras de poliéster trenzadas en alambre galvanizado.
- Mango: plástico con agujero para colgarse.
- Materiales aprobados por FDA.
- Dimensiones: 28" x 1 3/8" (71.1 cm x 3.4 cm).



| NO. DIKEN | COLOR  |
|-----------|--------|
| 10 10 12  | Blanco |

### Escobillón para Tubería



- Mod. 5375 7/16" (1 cm) A.
- 5376 13/16" (2 cm) B.
- 5378 1 9/16" (4 cm) C.
- 5379 1 15/16" (5 cm) D.
- 5370 2 3/8" (6 cm) E.
- Cerdas: poliéster.
- Ideales para limpiar tuberías.
- Materiales aprobados por FDA.
- Dimensiones: 20" (50.8 cm) de largo.

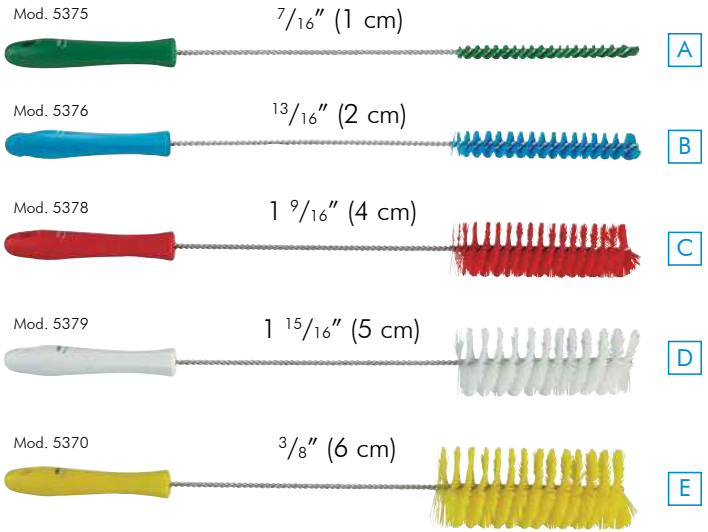
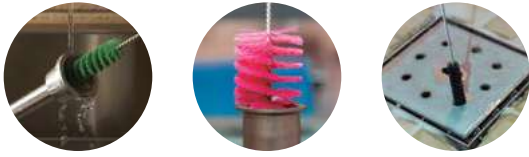

**CERDAS RIGIDEZ MEDIA**  
13/16" x 19 3/4"  
(2 x 50 cm)

| NO. DIKEN  | COLOR      |
|------------|------------|
| 10 09 91.1 | Azul       |
| 10 09 91.2 | Anaranjado |
| 10 09 91.3 | Negro      |
| 10 09 91.4 | Amarillo   |
| 10 09 91.5 | Rojo       |
| 10 09 91.6 | Blanco     |
| 10 09 91.7 | Verde      |
| 10 09 91.8 | Morado     |
| 10 09 91.9 | Rosa       |

**CERDAS DURAS**  
1 9/16" x 20 1/8"  
(4 x 51 cm)

| NO. DIKEN  | COLOR      |
|------------|------------|
| 10 09 92.1 | Azul       |
| 10 09 92.2 | Anaranjado |
| 10 09 92.3 | Negro      |
| 10 09 92.4 | Amarillo   |
| 10 09 92.5 | Rojo       |
| 10 09 92.6 | Blanco     |
| 10 09 92.7 | Verde      |
| 10 09 92.8 | Morado     |
| 10 09 92.9 | Rosa       |

**CERDAS RIGIDEZ MEDIA**  
1 15/16" x 20 1/8"  
(5 x 51 cm)

| NO. DIKEN  | COLOR    |
|------------|----------|
| 10 09 93   | Amarillo |
| 10 09 93.1 | Azul     |
| 10 09 93.2 | Rojo     |
| 10 09 93.3 | Blanco   |
| 10 09 93.4 | Verde    |

**CERDAS RIGIDEZ MEDIA**  
2 3/8" x 20 1/8"  
(6 x 51 cm)

| NO. DIKEN   | COLOR      |
|-------------|------------|
| 10 09 93.5  | Amarillo   |
| 10 09 93.6  | Azul       |
| 10 09 93.7  | Rojo       |
| 10 09 93.8  | Blanco     |
| 10 09 93.9  | Verde      |
| 10 09 93.91 | Anaranjado |
| 10 09 93.92 | Negro      |
| 10 09 93.93 | Morado     |
| 10 09 93.94 | Rosa       |

**CERDAS DURAS**  
7/16" x 19"  
(1 x 48 cm)

| NO. DIKEN  | COLOR    |
|------------|----------|
| 10 09 90.1 | Amarillo |
| 10 09 90.2 | Blanco   |
| 10 09 90.3 | Azul     |
| 10 09 90.4 | Rojo     |
| 10 09 90.5 | Verde    |

HIGIENE Y MANTENIMIENTO

### Escobillón Sparta® para Trabajo Pesado



- Mod. 41140 de (3' x 1 1/2"), 41146 (3' x 2"), 41152 (3' x 2 1/2"), 41158 de (3' x 3"), 41164 (6' x 3") y 41161 (8' x 3").
- Cerdas: rigidez media de poliéster
- Cerdas de alta resistencia trenzadas en alambre galvanizado.
- Materiales aprobados por FDA.
- Dimensiones: 3' (91.4 cm) y 6' (182.8 cm).
- Diámetros: 1 1/2" (3.8 cm), 2" (5 cm), 2 1/2" (6.3 cm) y 3" (7.6 cm).



| DIÁMETRO | NO. DIKEN 3' | NO. DIKEN 6' | NO. DIKEN 8' |
|----------|--------------|--------------|--------------|
| 1 1/2"   | 10 10 94.9   |              |              |
| 2"       | 10 10 95.6   |              |              |
| 2 1/2"   | 10 10 96.3   |              |              |
| 3"       | 10 10 96.9   | 10 10 97.6   | 10 10 97.3   |

### Escobillón Sparta® Especial



- Mod. 4011005.
- Cerdas: plástico para temperaturas de hasta 260 °C (500 °F).
- Mango: plástico que permanece fresco al tacto.
- Cepillo de alta temperatura el cual ayuda a ahorrar tiempo, ya que el equipo puede ser limpiado mientras está todavía caliente.
- Materiales aprobados por FDA.
- Dimensión: 28" (71.1 cm) de largo.



| NO. DIKEN | COLOR |
|-----------|-------|
| 10 13 52  | Rojo  |

### Escobillón Sparta® para Trabajo Semi Pesado



- Cerdas: semi duras de poliéster trenzadas en alambre galvanizado.
- Materiales aprobados por FDA.
- Dimensiones: 12" (30.4 cm), 18" (45.7 cm), 24" (60.9 cm) y 36" (91.5 cm) de largo.



| DIÁMETRO | NO. DIKEN 12" | NO. DIKEN 18" | NO. DIKEN 24" | NO. DIKEN 36" |
|----------|---------------|---------------|---------------|---------------|
| 1/4"     | 10 10 90.6    | 10 10 90.7    | 10 10 90.8    |               |
| 3/8"     | 10 10 91.1    |               |               |               |
| 1/2"     | 10 10 90.4    | 10 10 91.5    | 10 10 91.6    | 10 10 91.7    |
| 3/4"     |               |               | 10 10 92.1    |               |
| 7/8"     |               |               |               |               |
| 1"       |               |               | 10 10 92.8    | 10 10 92.9    |
| 1 1/4"   |               | 10 10 93.9    |               |               |
| 2"       |               |               | 10 10 94.1    |               |



Disponibles Sobre pedido

### Escobillón para Limpieza Spectrum



- Mod. 40154.
- Cerdas: de poliéster trenzado en alambre flexible.
- Para la limpieza eficiente de bacterias en grifos, pistones, tubos, cuchillas, accesorios y equipos.
- Materiales aprobados por FDA. Libre de BPA.
- Dimensión: 12" (30.4 cm) de largo.

1 1/2" de diámetro (3.81 cm)      1" de diámetro (2.54 cm)



| NO. DIKEN | COLOR  |
|-----------|--------|
| 10 11 97  | Blanco |



### Escobillón para Limpieza



- Mod. 4117002.
- Cerdas: duras de poliéster.
- Mango: alambre galvanizado.
- Para limpiar válvulas.
- Materiales aprobados por FDA.
- Dimensiones: 15" x 1 1/2" (38.1 x 3.8 cm).



| NO. DIKEN |
|-----------|
| 10 10 98  |



### Escobillón para Limpieza



- Modelos: 5105 (1/2"), 5107 (3/4"), 5110 (1") A, 5115 (1 1/2") B, 5120 (2") C, 5125 (2 1/2") D, 5130 (3") E y 5140 (4").
- Cerdas: fibra rizada.
- Mango: polipropileno con perforación para colgarse.
- Fabricados con alambre de acero inoxidable.
- Utilizado para limpieza de tuberías.
- 8 diámetros disponibles. Dimensión: 21" (53.3 cm) de longitud total.

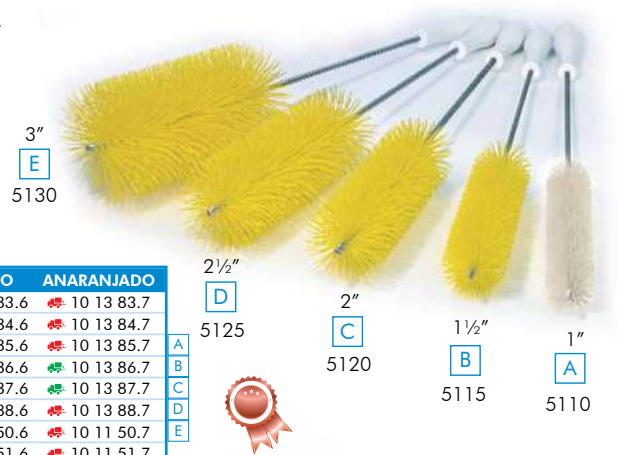

| DIÁMETROS | BLANCO   | CAFÉ       | ROJO       | VERDE      | AMARILLO   | AZUL       | MORADO     | ANARANJADO |
|-----------|----------|------------|------------|------------|------------|------------|------------|------------|
| 1/2"      | 10 13 83 | 10 13 83.1 | 10 13 83.2 | 10 13 83.3 | 10 13 83.4 | 10 13 83.5 | 10 13 83.6 | 10 13 83.7 |
| 3/4"      | 10 13 84 | 10 13 84.1 | 10 13 84.2 | 10 13 84.3 | 10 13 84.4 | 10 13 84.5 | 10 13 84.6 | 10 13 84.7 |
| 1"        | 10 13 85 | 10 13 85.1 | 10 13 85.2 | 10 13 85.3 | 10 13 85.4 | 10 13 85.5 | 10 13 85.6 | 10 13 85.7 |
| 1 1/2"    | 10 13 86 | 10 13 86.1 | 10 13 86.2 | 10 13 86.3 | 10 13 86.4 | 10 13 86.5 | 10 13 86.6 | 10 13 86.7 |
| 2"        | 10 13 87 | 10 13 87.1 | 10 13 87.2 | 10 13 87.3 | 10 13 87.4 | 10 13 87.5 | 10 13 87.6 | 10 13 87.7 |
| 2 1/2"    | 10 13 88 | 10 13 88.1 | 10 13 88.2 | 10 13 88.3 | 10 13 88.4 | 10 13 88.5 | 10 13 88.6 | 10 13 88.7 |
| 3"        | 10 11 50 | 10 11 50.1 | 10 11 50.2 | 10 11 50.3 | 10 11 50.4 | 10 11 50.5 | 10 11 50.6 | 10 11 50.7 |
| 4"        | 10 11 51 | 10 11 51.1 | 10 11 51.2 | 10 11 51.3 | 10 11 51.4 | 10 11 51.5 | 10 11 51.6 | 10 11 51.7 |

### Cepillo para Molinos en PBT

- Mod. 5201 3" (7.8 cm) y 5202 4" (10.2 cm).
- Fabricados con materiales aprobados para estar en contacto directo con alimentos que garantizan sanidad y alta durabilidad.
- Su resistencia al calor hace de este cepillo la herramienta ideal cuando se necesita trabajar con agua caliente.
- Por su forma, resulta ideal para el lavado de molinos de carne, también útiles en limpieza de válvulas y tuberías.



| DIMENSIONES | VERDE    | AZUL       | ROJO       | BLANCO     | AMARILLO   | CAFÉ       | BEIGE      | ANARANJADO | MORADO     |
|-------------|----------|------------|------------|------------|------------|------------|------------|------------|------------|
| 3"          | 10 11 63 | 10 11 63.1 | 10 11 63.2 | 10 11 63.3 | 10 11 63.4 | 10 11 63.5 | 10 11 63.6 | 10 11 63.7 | 10 11 63.8 |
| 4"          | 10 11 64 | 10 11 64.1 | 10 11 64.2 | 10 11 64.3 | 10 11 64.4 | 10 11 64.5 | 10 11 64.6 | 10 11 64.7 | 10 11 64.8 |



### Escobillón Curvo para Limpieza de Tubos



- Mod. 5401.
- Cerdas: fibras de PBT muy durables.
- Mango: de plástico con perforación para fijar un bastón de punta cónica o un tubo de extensión de aluminio para trabajos en grandes alturas.
- Puede ser utilizado de forma manual.
- Su forma se adapta perfectamente al exterior de los tubos.
- Dimensiones: 6" x 2" x 11 1/2" (15.2 x 5 x 29.2 cm).



| NO. DIKEN  | COLOR    |
|------------|----------|
| 10 11 41   | Blanco   |
| 10 11 41.1 | Amarillo |
| 10 11 41.2 | Verde    |
| 10 11 41.3 | Azul     |
| 10 11 41.4 | Rojo     |

Los mangos se venden por separado, ver página 295.

### Cepillo Curvo para Limpieza de Polvo



- Mod. 5400.
- Cerdas: fibras suaves de PBT.
- Se usa para quitar el polvo de las superficies sin sufrir desperfectos.
- Mango: de plástico con perforación para fijar un bastón de punta cónica o un tubo de extensión de aluminio.
- Puede ser usado de forma manual.
- Dimensiones: 4" x 15" x 14" (10.1 x 38.1 x 35.5 cm).



| NO. DIKEN  | COLOR    |
|------------|----------|
| 10 11 42   | Blanco   |
| 10 11 42.1 | Amarillo |
| 10 11 42.2 | Verde    |
| 10 11 42.3 | Azul     |
| 10 11 42.4 | Rojo     |

Los mangos se venden por separado, ver página 295.

### Cepillo Tubular con Mango Flexible

- Mod. 5368 1½" (4 cm) A y 5391 3½" (9 cm) B.
- Cerdas: rigidez media de poliéster trenzado en alambre flexible.
- Cepillo para varillas flexibles 53255 (nylon) C y 53515 (acero inoxidable) D.
- Para la limpieza de pipas en la industria lechera, pesquera y cervecerías.
- Materiales aprobados por FDA.
- Libre de BPA.
- Dimensión: 8" (20 cm) de largo.

**1½" x 8" (4 x 20 cm)**



4 cm de diámetro.

| NO. DIKEN  | COLOR    |
|------------|----------|
| 10 07 13   | Azul     |
| 10 07 13.1 | Verde    |
| 10 07 13.2 | Rojo     |
| 10 07 13.3 | Blanco   |
| 10 07 13.4 | Amarillo |

**MANGO FLEXIBLE**

| NO. DIKEN  | PRODUCTO                  |
|------------|---------------------------|
| 10 14 45.1 | Acero Inoxidable, Ø0.5 cm |
| 10 14 45.2 | Nylon, Ø0.6 cm            |



9 cm de diámetro.

| NO. DIKEN  | COLOR    |
|------------|----------|
| 10 07 14   | Azul     |
| 10 07 14.1 | Verde    |
| 10 07 14.2 | Rojo     |
| 10 07 14.3 | Blanco   |
| 10 07 14.4 | Amarillo |



### Escobillón para Limpieza de Tubos y Mango Flexible



- Mod. 5356 (A) y 5354 (B) cerdas rigidez media, 5351.5 mango de acero inoxidable (C) y 5352.5 mango de nylon (D).
- Ideal para limpieza de herramientas de corte, bandas transportadoras y lugares poco accesibles, así como para válvulas, tanques y cilindros.
- La alta calidad de las cerdas aseguran una limpieza total.
- Materiales aprobados por FDA.
- Dimensión mango de acero inoxidable: 29 ¾" (75.5 cm). Dimensión mango de nylon: 41 ½" (105.5 cm) de largo.

**A**  **2 ¾" x 7 7/8" (6 x 20 cm)**

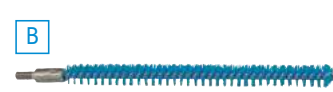

| NO. DIKEN   | COLOR    |
|-------------|----------|
| 10 14 45.4  | Azul     |
| 10 14 45.41 | Verde    |
| 10 14 45.42 | Rojo     |
| 10 14 45.43 | Blanco   |
| 10 14 45.44 | Amarillo |

**B**  **½" x 7 7/8" (1.2 x 20 cm)**

| NO. DIKEN   | COLOR    |
|-------------|----------|
| 10 14 45.3  | Azul     |
| 10 14 45.31 | Verde    |
| 10 14 45.32 | Rojo     |
| 10 14 45.33 | Blanco   |
| 10 14 45.34 | Amarillo |

**MANGO FLEXIBLE**

| NO. DIKEN  | PRODUCTO                  |
|------------|---------------------------|
| 10 14 45.1 | Acero Inoxidable, Ø0.5 cm |
| 10 14 45.2 | Nylon, Ø0.6 cm            |

 **C**  
 **D**

### Cepillo para Limpieza Externa de la Tubería



- Mod. 53713 (A) cerda suave y 53743 (B) cerda rigidez media.
- Cerdas: suaves de poliéster.
- Cabeza ajustable en ángulos y flexible, permite limpiar las superficies de las diferentes formas y tamaños de la tubería.
- Ideal para la limpieza de lo alto.
- Utilizado para la limpieza en seco o polvo solamente.
- Dimensiones A: 21" x 9 1/16" x 6 3/4" (53 x 23 x 17 cm).
- Dimensiones B: 20 1/8" x 7 1/2" x 4 3/4" (51 x 19 x 12 cm).

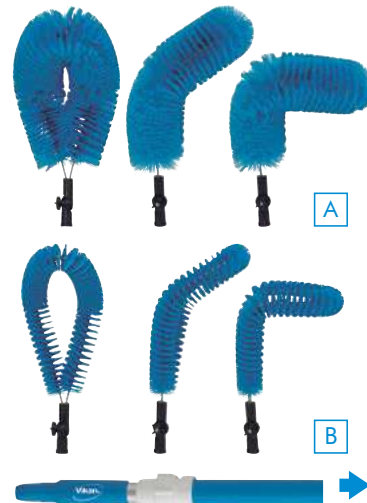

**CERDAS SUAVES**

| NO. DIKEN  | COLOR |
|------------|-------|
| 10 12 57.1 | Azul  |

**CERDAS RIGIDEZ MEDIA**

| NO. DIKEN  | COLOR |
|------------|-------|
| 10 12 57.2 | Azul  |

Los mangos se venden por separado, ver página 297.

### Escobillones Intercambiables Endure

- Mod. 5205 (½"), 5207 (¾"), 5210 (1"), 5215 (1½"), 5220 (2"), 5225 (2½"), 5230 (3") y 5240 (4") 5280SS (varilla flexible de acero inoxidable), 5280N (varilla flexible de nylon) y 5290 (puño).
- Sistema de escobillones en secciones acoplables que consiste de varillas flexibles puño y escobillón, para la limpieza del interior de sus tuberías.
- Permite configurar escobillones de varias longitudes (acoplando tantas varillas como se requieran) para la limpieza interior de tuberías.
- 8 diámetros disponibles.



**ESCOBILLONES**

| DIÁMETROS | BLANCO   | CAFÉ       | ROJO       | VERDE      | AMARILLO   | AZUL       | MORADO     | ANARANJADO |
|-----------|----------|------------|------------|------------|------------|------------|------------|------------|
| ½"        | 10 11 52 | 10 11 52.1 | 10 11 52.2 | 10 11 52.3 | 10 11 52.4 | 10 11 52.5 | 10 11 52.6 | 10 11 52.7 |
| ¾"        | 10 11 53 | 10 11 53.1 | 10 11 53.2 | 10 11 53.3 | 10 11 53.4 | 10 11 53.5 | 10 11 53.6 | 10 11 53.7 |
| 1"        | 10 11 54 | 10 11 54.1 | 10 11 54.2 | 10 11 54.3 | 10 11 54.4 | 10 11 54.5 | 10 11 54.6 | 10 11 54.7 |
| 1½"       | 10 11 55 | 10 11 55.1 | 10 11 55.2 | 10 11 55.3 | 10 11 55.4 | 10 11 55.5 | 10 11 55.6 | 10 11 55.7 |
| 2"        | 10 11 56 | 10 11 56.1 | 10 11 56.2 | 10 11 56.3 | 10 11 56.4 | 10 11 56.5 | 10 11 56.6 | 10 11 56.7 |
| 2½"       | 10 11 57 | 10 11 57.1 | 10 11 57.2 | 10 11 57.3 | 10 11 57.4 | 10 11 57.5 | 10 11 57.6 | 10 11 57.7 |
| 3"        | 10 11 58 | 10 11 58.1 | 10 11 58.2 | 10 11 58.3 | 10 11 58.4 | 10 11 58.5 | 10 11 58.6 | 10 11 58.7 |
| 4"        | 10 11 59 | 10 11 59.1 | 10 11 59.2 | 10 11 59.3 | 10 11 59.4 | 10 11 59.5 | 10 11 59.6 | 10 11 59.7 |



**PUÑO**

| NO. DIKEN | MATERIAL      |
|-----------|---------------|
| 10 11 60  | Polipropileno |

**VARILLA FLEXIBLE**

| NO. DIKEN | MATERIAL         | DIMENSIÓN        |
|-----------|------------------|------------------|
| 10 11 61  | Acero Inoxidable | 81.2 x 0.64 cm Ø |
| 10 11 62  | Nylon            | 81.2 x 0.64 cm Ø |

Disponibles: Disponible Sobre pedido





### Cepillos Redondos para Contenedores

- Mod. 40041 (7 1/2") y 40043 (9").
- Cerdas: poliéster.
- Bloque: sanitario y antimicrobiano.
- Cimbra de cerda altamente adherida al bloque.
- Diseño redondeado especial para tanques y contenedores.
- Materiales aprobados por FDA.
- Rosca estándar.
- Dimensiones: 7 1/2" (19 cm) y 9" (22.8 cm) de largo.



9" x 5 1/2"  
(22.8 x 13.9 cm)

| NO. DIKEN  | COLOR    |
|------------|----------|
| 10 10 80   | Blanco   |
| 10 10 80.1 | Amarillo |
| 10 10 80.2 | Verde    |
| 10 10 80.3 | Azul     |
| 10 10 80.4 | Rojo     |
| 10 10 80.5 | Negro    |
| 10 10 80.6 | Morado   |

7 1/2" x 5 1/2"  
(19 x 13.9 cm)

| NO. DIKEN  | COLOR    |
|------------|----------|
| 10 10 37   | Blanco   |
| 10 10 38   | Amarillo |
| 10 10 39   | Verde    |
| 10 10 40   | Rojo     |
| 10 10 41   | Azul     |
| 10 10 41.3 | Negro    |

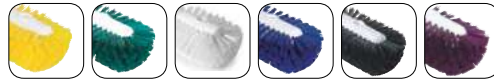

Los mangos se venden por separado, ver página 295.

### Cepillos Redondos para Contenedores

- Mod. 7037 (cerdas duras de poliéster) y 7039 (cerdas rigidez media de polipropileno).
- Bloque: sólido de polipropileno.
- Ideal para la limpieza de tanques y contenedores.
- Materiales aprobados por FDA.
- Rosca fina.
- Dimensiones: 8" x 5 1/8" x 4" (20.5 x 13 x 10 cm).



**CERDAS DURAS**

| NO. DIKEN   | COLOR      |
|-------------|------------|
| 10 09 13    | Verde      |
| 10 09 14    | Azul       |
| 10 09 15    | Rojo       |
| 10 09 16    | Blanco     |
| 10 09 17    | Amarillo   |
| 10 09 17.5  | Anaranjado |
| 10 09 17.6  | Negro      |
| 10 09 17.7  | Morado     |
| 10 09 17.8  | Rosa       |
| 10 09 17.9  | Café       |
| 10 09 17.91 | Lima       |
| 10 09 17.92 | Gris       |

**CERDAS RIGIDEZ MEDIA**

| NO. DIKEN  | COLOR    |
|------------|----------|
| 10 12 56.1 | Verde    |
| 10 12 56.2 | Azul     |
| 10 12 56.3 | Rojo     |
| 10 12 56.4 | Blanco   |
| 10 12 56.5 | Amarillo |

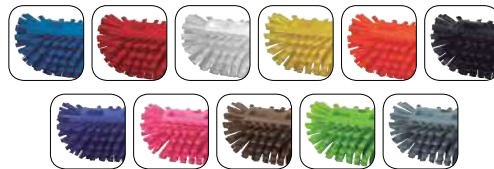

Los mangos se venden por separado, ver página 297.

### Cepillo para Tanques Resistente a Químicos

- Mod. 40040.
- Color: blanco.
- Cerdas: de nylon que permiten una excelente resistencia a los químicos.
- Diseño especial para un entorno de limpieza a fondo.
- Alta resistencia a químicos.
- Materiales aprobados por FDA.
- Rosca estándar.
- Dimensión: 7 1/2" de largo 5 1/2" diámetro (19 x 13.4 cm).



| NO. DIKEN |
|-----------|
| 10 13 50  |



Los mangos se venden por separado, ver página 295.

### Cepillo para Tanques 8"

- Mod. 4802-S (rigidez media).
- Cerdas: fibra de PBT.
- Bloque: polipropileno estructural.
- Su resistencia al calor hace de este cepillo la herramienta ideal cuando se necesita trabajar con agua caliente.
- Se recomienda para el lavado de pipas, contenedores, marmitas y cisternas.
- Cuenta con 3 perforaciones roscadas en diferentes ángulos para maximizar su efectividad al momento del tallado.
- Rosca estándar.
- Dimensión: 8" (20.3 cm) de largo.



Los mangos se venden por separado, ver página 295.



**CERDAS RIGIDEZ MEDIA**

| NO. DIKEN  | COLOR      |
|------------|------------|
| 10 11 67   | Verde      |
| 10 11 67.1 | Azul       |
| 10 11 67.2 | Rojo       |
| 10 11 67.3 | Blanco     |
| 10 11 67.4 | Amarillo   |
| 10 11 67.5 | Café       |
| 10 11 67.6 | Morado     |
| 10 11 67.7 | Beige      |
| 10 11 67.8 | Anaranjado |

HIGIENE Y MANTENIMIENTO

### Cepillo para Tanques 10"

- Mod. 4801 (cerdas suaves) y 4802 (rigidez media).
- Cerdas: fibra de PBT.
- Bloque: polipropileno estructural.
- Su resistencia al calor hace de este cepillo la herramienta ideal cuando se necesita trabajar con agua caliente.
- Se recomienda para el lavado de pipas, contenedores, marmitas y cisternas.
- Cuenta con 3 perforaciones roscadas en diferentes ángulos y maximizar su efectividad al momento del tallado.
- Rosca estándar.
- Dimensión: 10" (25.4 cm) de largo.



**CERDAS SUAVES**

| NO. DIKEN  | COLOR      |
|------------|------------|
| 10 11 10   | Azul       |
| 10 11 10.1 | Beige      |
| 10 11 10.2 | Verde      |
| 10 11 10.3 | Anaranjado |
| 10 11 10.4 | Morado     |
| 10 11 10.5 | Rojo       |
| 10 11 10.6 | Café       |
| 10 11 10.7 | Blanco     |
| 10 11 10.8 | Amarillo   |



**CERDAS RIGIDEZ MEDIA**

| NO. DIKEN  | COLOR      |
|------------|------------|
| 10 13 27.1 | Verde      |
| 10 13 27.2 | Azul       |
| 10 13 27.3 | Rojo       |
| 10 13 27.4 | Blanco     |
| 10 13 27.5 | Amarillo   |
| 10 13 27.6 | Café       |
| 10 13 27.7 | Morado     |
| 10 13 27.8 | Beige      |
| 10 13 27.9 | Anaranjado |



Los mangos se venden por separado, ver página 295.

### Cepillo para Tanques

- Mod. 7035.
- Cerdas: rigidez media de poliéster.
- Excelente para la limpieza de tanques y contenedores.
- Conveniente para la limpieza de los lugares estrechos y tubos en maquinaria.
- Materiales aprobados por FDA.
- Rosca fina.
- Dimensiones: 5 1/8" x 5 1/8" x 4 1/2" (13 x 13 x 11.5 cm).



Los mangos se venden por separado, ver página 297.



### Sparta® Spectrum® Cepillo para Pared

- Mod. 41278.
- Cerdas: suaves de nylex.
- Excelente para limpiar superficies grasosas de paredes de cocina, vehículos y equipos.
- Protege superficies pintadas y delicadas.
- Rosca con diseño de "Flo-Thru" que ofrece un flujo constante de agua.
- Materiales aprobados por FDA.
- Dimensión: 10" (25.4 cm) de largo.



**CERDAS SUAVES**

| NO. DIKEN  | COLOR    |
|------------|----------|
| 10 14 25.1 | Blanco   |
| 10 14 25.2 | Amarillo |
| 10 14 25.3 | Verde    |
| 10 14 25.4 | Azul     |
| 10 14 25.5 | Rojo     |



Los mangos se venden por separado, ver página 295. Mango Flo Thru página 301.

### Cepillo para Limpieza de Pared

- Mod. 7067.
- Cerdas: cardadas super suaves de poliéster.
- Mango: polipropileno.
- Ángulo ajustable a 4 posiciones.
- Ideal para limpieza de paredes, tanques y áreas húmedas.
- Materiales aprobados por FDA.
- Dimensión: 8" (20.3 cm) de largo.



**CERDAS SUPER SUAVES**

| NO. DIKEN  | COLOR    |
|------------|----------|
| 10 09 12   | Blanco   |
| 10 09 12.1 | Verde    |
| 10 09 12.2 | Azul     |
| 10 09 12.3 | Rojo     |
| 10 09 12.4 | Amarillo |



Los mangos se venden por separado, ver página 297.



### Sparta® Spectrum® Cepillo para Vehículos

- Mod. 40050.
- Cerdas: suaves de nylex.
- Topes de vinilo para proteger los acabados del vehículo.
- Rosca con diseño de "Flo-Thru" que ofrece un flujo constante de agua.
- Materiales aprobados por FDA.
- Dimensión: 9 1/2" (24.1 cm) de largo.



**CERDAS SUAVES**

| NO. DIKEN  | COLOR    |
|------------|----------|
| 10 10 45   | Amarillo |
| 10 10 45.1 | Cafe     |
| 10 10 46   | Rojo     |
| 10 10 47   | Blanco   |
| 10 10 48   | Verde    |
| 10 10 49   | Azul     |

**MANGO DE FIBRA DE VIDRIO FLO-THRU**

| NO. DIKEN | COLOR    |
|-----------|----------|
| 10 14 49  | Amarillo |



### Cepillo para Lavado de Paredes y Vehículos

- Mod. 361252.
- Cerdas: poliestireno.
- Rosca con diseño "Flo-Thru" ofrece un flujo constante de agua.
- Para uso con soluciones de ácido fosfórico, abrillantadoras, limpieza exterior de camiones y otros vehículos.
- Materiales aprobados por FDA.
- Color: blanco.
- Dimensión: 10" (25.4 cm) de largo.



| NO. DIKEN |
|-----------|
| 10 10 07  |



Los mangos se venden por separado, ver página 295. Mango Flo Thru página 301.

## Cepillo para Vehículos



- Mod. 1410.
- Cerdas: fibra cardada de nylon suave de 2 5/16" (5.87 cm).
- Bloque: plástico estructural, con defensa de PVC para evitar que algún golpe dañe la carrocería.
- Cuenta con una perforación roscada para fijar el mango. Además, tiene una perforación para utilizarse con bastones de punta cónica.
- Color: verde.
- Dimensión: 10" (25.4 cm) de largo.



Los mangos se venden por separado, ver página 295.

NO. DIKEN  
10 11 68

## Cepillo para Vehículos



- Mod. 1809.
- Cerdas: fibra suave de PVC de origen italiano.
- Bloque: polipropileno estructural.
- Gran resistencia con perforación roscada de 3/4" para fijar el mango con sistema de flujo de líquidos y otra perforación para mangos de punta cónica.
- Color: gris.
- Dimensión: 9" (22.8 cm) de largo.



Los mangos se venden por separado, ver página 295.

NO. DIKEN  
10 11 69

## Cepillo para Vehículos



- Mod. 1810-P.
- Cerdas: muy suaves de PVC de 2.5" (6.3 cm) de longitud.
- Bloque: polipropileno estructural de gran resistencia.
- Cuenta con una perforación roscada para fijar el mango.
- Para el lavado de automóviles y cristales.
- Las suaves fibras no rayan las superficies.
- El constante contacto con el agua no le afecta en ninguna forma.
- Rosca estándar de 3/4".
- Dimensión: 10" (25.4 cm) de largo.



Los mangos se venden por separado, ver página 295.

NO. DIKEN  
10 13 45

## Cepillo para Vehículos



- Mod. 1810-B.
- Cerdas: fibra italiana de PVC de 2 1/2" (6.35 cm) de longitud.
- Bloque: polipropileno estructural de gran resistencia.
- Ideal para lavar camiones y cajas de tráiler por sus dos niveles de fibra que permiten alcanzar superficies altas.
- Cuenta con rosca estándar de 3/4" para fijar cualquier mango.
- Dimensiones: 4 3/4" x 10" x 3 9/16" (12 x 25.3 x 9 cm).



Los mangos se venden por separado, ver página 295.

NO. DIKEN  
10 11 89

## Cepillo Multisuperficies



- Mod. 1108-P.
- Cerdas: polipropileno rígido de 2" (5 cm) de longitud.
- Bloque: polipropileno estructural de 8" (20.3 cm).
- Cuenta con perforación roscada de 3/4" para fijar el mango.
- No debe utilizarse en áreas de alta temperatura.
- Recomendado para tallado agresivo.
- Dimensiones: 8" x 2 1/2" x 2 7/8" (20.3 x 6.2 x 7.1 cm).



Los mangos se venden por separado, ver página 295.

CERDAS  
DURAS

NO. DIKEN  
10 11 70

## Cepillo Multisuperficies



- Mod. 1508-P.
- Cerdas: poliéster negro de 2" (5 cm) de longitud.
- Bloque: polipropileno estructural de 8" (20.3 cm).
- Cuenta con perforación roscada de 3/4" para fijar el mango.
- No debe utilizarse en áreas donde hay contacto directo con alimentos.
- Dimensiones: 8" x 2 1/2" x 2 7/8" (20.3 x 6.2 x 7.1 cm).



Los mangos se venden por separado, ver página 295.

CERDAS  
DURAS

NO. DIKEN  
10 11 71





### Sparta® Spectrum® Hi-Lo™ de Poliéster Cepillo para Piso

- Mod. 40423.
- Cerdas: poliéster.
- Bloque: sanitario y antimicótico.
- Fabricado con 3 superficies diferentes para limpieza en diferentes ángulos.
- Máximo alcance para limpieza por debajo de los equipos.
- Materiales aprobados por FDA.
- Dimensión: 10" (25.4 cm) de largo.



| NO. DIKEN  | COLOR      |
|------------|------------|
| 10 10 01   | Negro      |
| 10 10 02   | Amarillo   |
| 10 10 03   | Rojo       |
| 10 10 04   | Blanco     |
| 10 10 05   | Verde      |
| 10 10 06   | Azul       |
| 10 10 06.5 | Café       |
| 10 10 06.6 | Anaranjado |
| 10 10 06.7 | Morado     |



Los mangos se venden por separado, ver página 295.



### Cepillo PBT Bi-Level para Piso

- Mod. 4202.
- Cerdas: PBT.
- Bloque: polipropileno.
- Perforación roscada de 3/4".
- Ideal para lavar cocinas industriales y restaurantes.
- Dos planos de fibra que permiten llegar a zonas por debajo de los muebles y maquinaria fácilmente.
- Dimensión: 10" (25.4 cm) de largo.



| NO. DIKEN  | COLOR      |
|------------|------------|
| 10 13 38.1 | Verde      |
| 10 13 38.2 | Azul       |
| 10 13 38.3 | Rojo       |
| 10 13 38.4 | Amarillo   |
| 10 13 38.5 | Blanco     |
| 10 13 38.6 | Café       |
| 10 13 38.7 | Morado     |
| 10 13 38.8 | Beige      |
| 10 13 38.9 | Anaranjado |



Los mangos se venden por separado, ver página 295.

### Cepillo de Poliéster para Piso

- Mod. 7047.
- Cerdas: rigidez media de poliéster.
- Bloque: sólido de polipropileno.
- El ángulo de la rosca facilita la limpieza debajo de las máquinas y el equipo.
- Materiales aprobados por FDA.
- Dimensión: 10 1/2" (26.5 cm) de largo.



#### CERDAS RIGIDEZ MEDIA

| NO. DIKEN   | COLOR      |
|-------------|------------|
| 10 09 02    | Verde      |
| 10 09 03    | Azul       |
| 10 09 04    | Rojo       |
| 10 09 05    | Blanco     |
| 10 09 06    | Amarillo   |
| 10 09 06.5  | Anaranjado |
| 10 09 06.6  | Morado     |
| 10 09 06.7  | Rosa       |
| 10 09 06.8  | Negro      |
| 10 09 06.9  | Café       |
| 10 09 06.91 | Lima       |
| 10 09 06.92 | Gris       |



Los mangos se venden por separado, ver página 297.



### Sparta® Spectrum® Cepillo de Polipropileno para Piso

- Mod. 40422.
- Cerdas: polipropileno.
- Bloque: polipropileno sanitario y antimicótico.
- Diseñado para limpieza en diferentes ángulos.
- Varios colores de cerdas para diferentes usos.
- Materiales aprobados por FDA.
- Dimensión: 10" (25.4 cm) de largo.



| NO. DIKEN | COLOR    |
|-----------|----------|
| 10 14 74  | Rojo     |
| 10 14 75  | Azul     |
| 10 14 76  | Amarillo |
| 10 14 82  | Verde    |



Los mangos se venden por separado, ver página 295.



### Cepillo de Polipropileno para Piso

- Mod. 1110-B.
- Cerdas y bloque: polipropileno.
- Ideal para lavar cocinas industriales y restaurantes.
- Sus dos niveles de fibra permiten llegar a zonas por debajo de los muebles fácilmente.
- Dimensión: 10" (25.4 cm) de largo.



| NO. DIKEN  | COLOR    |
|------------|----------|
| 10 14 50   | Rojo     |
| 10 14 50.1 | Verde    |
| 10 14 50.2 | Amarillo |
| 10 14 50.3 | Azul     |
| 10 14 50.4 | Blanco   |
| 10 14 50.5 | Café     |
| 10 14 50.6 | Negro    |



Los mangos se venden por separado, ver página 295.



### Cepillo Multisuperficies



- Mod. 1110-M.
- Cerdas: fibra de polipropileno rígido de 1 3/4" (4.44 cm) de longitud.
- Bloque: polipropileno estructural.
- Cuenta con perforación roscada de 3/4" para fijar el bastón.
- Recomendado para la industria alimenticia, permite tallar fácilmente debajo de los muebles y en cualquier tipo de superficie.
- Dimensión: 12 3/4" x 4 3/8" x 3 1/2" (32.5 x 11.0 x 9.0 cm).



| NO. DIKEN  | COLOR    |
|------------|----------|
| 10 11 80   | Verde    |
| 10 11 80.1 | Azul     |
| 10 11 80.2 | Rojo     |
| 10 11 80.3 | Blanco   |
| 10 11 80.4 | Amarillo |
| 10 11 80.5 | Café     |
| 10 11 80.6 | Negro    |



Los mangos se venden por separado, ver página 295.

### Cepillos Deck Scrub 10"



- Mod. 4501 (cerdas suaves) y 4502 (rigidez media).
- Fabricado con block de polipropileno estructural con perforación roscada de 3/4" y fibra de PBT.
- Recomendado para tallar y limpiar pisos.
- Pueden ser utilizados de forma manual o con bastón.
- Dimensión: 10" x 2 7/16" x 2 9/16" (25.4 x 6.2 x 6.5 cm).

#### CERDAS SUAVES

| NO. DIKEN  | COLOR      |
|------------|------------|
| 10 11 65   | Verde      |
| 10 11 65.1 | Azul       |
| 10 11 65.2 | Rojo       |
| 10 11 65.3 | Blanco     |
| 10 11 65.4 | Amarillo   |
| 10 11 65.5 | Café       |
| 10 11 65.6 | Morado     |
| 10 11 65.7 | Beige      |
| 10 11 65.8 | Anaranjado |



#### RIGIDEZ MEDIA

| NO. DIKEN  | COLOR      |
|------------|------------|
| 10 11 66   | Verde      |
| 10 11 66.1 | Azul       |
| 10 11 66.2 | Rojo       |
| 10 11 66.3 | Blanco     |
| 10 11 66.4 | Amarillo   |
| 10 11 66.5 | Café       |
| 10 11 66.6 | Morado     |
| 10 11 66.7 | Beige      |
| 10 11 66.8 | Anaranjado |



Los mangos se venden por separado, ver página 295.



Disponibles: Disponible Sobre pedido

### Escoba Angular



- Mod. 41082.
- Cerdas: cardadas de polipropileno.
- Mango: fibra de vidrio.
- Diseñado para barrer los residuos finos y controlar el polvo.
- Corte de cerdas en ángulo para no deformar la escoba en las esquinas para mayor comodidad para el usuario.
- Materiales aprobados por FDA.
- Dimensión: 56" (142.2 cm) de altura total.
- Disponible en 7 colores para su uso en HACCP.

**ESCOBA**

| NO. DIKEN  | COLOR      |
|------------|------------|
| 10 12 09.1 | Blanco     |
| 10 12 09.2 | Amarillo   |
| 10 12 09.3 | Verde      |
| 10 12 09.4 | Azul       |
| 10 12 09.5 | Rojo       |
| 10 12 09.6 | Anaranjado |
| 10 12 09.7 | Morado     |



**REPUESTO**

| NO. DIKEN  | COLOR      |
|------------|------------|
| 10 14 31.1 | Blanco     |
| 10 14 31.2 | Amarillo   |
| 10 14 31.3 | Verde      |
| 10 14 31.4 | Azul       |
| 10 14 31.5 | Rojo       |
| 10 14 31.6 | Anaranjado |



Los mangos se venden por separado, ver página 295.



### Escoba de Piso para Espacios Estrechos



- Mod. 2914.
- Cerdas: duras de poliéster.
- Mango: polipropileno.
- Soporta temperaturas de hasta 121 °C (249.8 °F).
- Materiales aprobados por FDA.
- Dimensión: 11 1/2" (29 cm) de largo.



| NO. DIKEN  | COLOR      |
|------------|------------|
| 10 09 95   | Verde      |
| 10 09 95.1 | Azul       |
| 10 09 95.2 | Rojo       |
| 10 09 95.3 | Blanco     |
| 10 09 95.4 | Amarillo   |
| 10 09 95.5 | Anaranjado |
| 10 09 95.6 | Negro      |



Los mangos se venden por separado, ver página 297.

### Escoba Angular



- Mod. 36883 (azul) y 36884 (negra).
- Cerdas de escoba azul: sintéticas, ideales para barrer residuos finos.
- Cerdas de escoba negra: sintéticas, ideales para residuos pesados.
- Mango: metal.
- Con 2 perforaciones, en ángulo y en posición vertical.
- Dimensión: 13" (33 cm) ancho de cerdas y 56" (142.2 cm) de altura total.

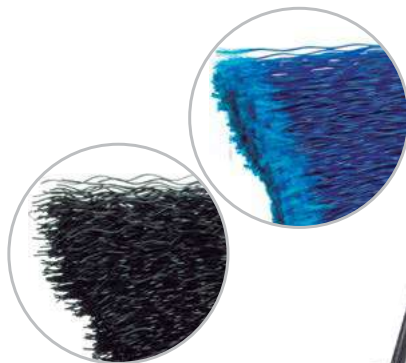

| NO. DIKEN | COLOR |
|-----------|-------|
| 10 12 45  | Negro |
| 10 12 46  | Azul  |



### Escoba Angular



- Mod. 41083.
- Cerdas: polipropileno grado sanitario.
- Mango: fibra de vidrio.
- Diseñado para trabajo pesado y alto desempeño.
- Materiales aprobados por FDA.
- Dimensión: 56" (142.2 cm) de altura total.
- Disponible en 5 colores para su uso en HACCP.

| NO. DIKEN  | COLOR    |
|------------|----------|
| 10 12 00.1 | Blanco   |
| 10 12 00.2 | Amarillo |
| 10 12 00.3 | Verde    |
| 10 12 00.4 | Azul     |
| 10 12 00.5 | Rojo     |



### Escoba para Lobby



- Mod. 8306.
- Cerdas: fibra de PVC con puntas cardadas.
- Block: polipropileno estructural de gran resistencia con doble perforación de 3/4".
- Para barrer polvos finos y limpieza de áreas públicas de tráfico constante.

| NO. DIKEN | COLOR |
|-----------|-------|
| 10 13 37  | Azul  |



### Escoba Angular con Fibra de Poliéster



- Mod. 8302.
- Cerdas: poliéster.
- Bloque: plástico.
- Doble perforación roscada (uso vertical o angular).
- Para barrido general.
- Rosca estándar.
- No recomendada para uso en áreas de contacto directo con alimentos o altas temperaturas.
- Dimensión: 8 1/4" (21 cm).



| NO. DIKEN | COLOR |
|-----------|-------|
| 10 13 29  | Negro |

Los mangos se venden por separado, ver página 295.

### Escoba Angular



- Mod. 8304 (4") y 8306 (6").
- Cerdas: PVC.
- Bloque: polipropileno.
- Estructura de gran resistencia con una doble perforación roscada de 1/4 (uso vertical o angular) para fijar el bastón.
- Compatible con cualquier bastón de Brushtech.
- Dimensión: 6"(15.2 cm) y 4"(10.16) de largo.



4"

| NO. DIKEN  | COLOR    |
|------------|----------|
| 10 07 05.1 | Verde    |
| 10 07 05.2 | Azul     |
| 10 07 05.3 | Rojo     |
| 10 07 05.4 | Amarillo |
| 10 07 05.5 | Negro    |

6"

| NO. DIKEN  | COLOR    |
|------------|----------|
| 10 13 31.1 | Verde    |
| 10 13 31.2 | Azul     |
| 10 13 31.3 | Rojo     |
| 10 13 31.4 | Amarillo |
| 10 13 31.5 | Negro    |

Los mangos se venden por separado, ver página 295.

### Escoba para Alta Temperatura



- Mod. 4702.
- Cerdas: fibra de PBT rigidez media.
- Resultan ideales para prácticamente cualquier trabajo de barrido (desde polvos finos hasta granos más gruesos como piedras).
- Bloque: polipropileno estructural.
- Doble perforación roscada de 3/4.
- Su resistencia al calor la hace la herramienta ideal cuando se necesita trabajar con agua caliente.
- Dimensión: 11 13/16" (30 cm) de largo.

#### CERDAS RIGIDEZ MEDIA

| NO. DIKEN  | COLOR      |
|------------|------------|
| 10 13 30.1 | Verde      |
| 10 13 30.2 | Azul       |
| 10 13 30.3 | Rojo       |
| 10 13 30.4 | Blanco     |
| 10 13 30.5 | Amarillo   |
| 10 13 30.6 | Café       |
| 10 13 30.7 | Anaranjado |
| 10 13 30.8 | Morado     |
| 10 13 30.9 | Beige      |



### Escoba Angular



- Mod. 6374.
- Cerdas: polipropileno durable y resistente.
- Ideal para la limpieza con una sola mano bajo mesas, accesorios y áreas de difícil acceso.
- No se mancha, decolora ni absorbe olores.
- Se puede usar húmeda o seca.
- Mango metálico.
- Dimensión: 35" (88.9 cm).



| NO. DIKEN  | COLOR |
|------------|-------|
| 10 15 69.5 | Negro |

### Escoba Tipo Abanico



- Mod. 8300.
- Cerdas: fibra de PVC, con puntas cardadas para obtener mejores resultados al barrer polvos finos.
- Comercializada sin bastón de tal forma que el usuario logra ahorros importantes al utilizar el mismo bastón que ya había adquirido con anterioridad.
- Dimensiones: 8 3/4" x 11 3/4" x 14 1/4" (22 x 30 x 36 cm).



| NO. DIKEN  | COLOR    |
|------------|----------|
| 10 13 22.1 | Rojo     |
| 10 13 22.2 | Verde    |
| 10 13 22.3 | Azul     |
| 10 13 22.4 | Amarillo |

Únicamente es compatible con los mangos de lámina No. Diken 10 11 27, ver página 295.

### Escoba Angular Suave



- Mod. 4701.
- Cerdas: combinadas de fibra de PBT.
- Cuenta con una combinación de fibras suaves en el centro y fibras de rigidez media en el perímetro que permiten barrer tanto polvos finos como polvos medios con la misma herramienta.
- Bloque: polipropileno estructural.
- Doble perforación roscada de 3/4.
- Su resistencia al calor la hace la herramienta ideal cuando se necesita trabajar con agua caliente.
- Dimensión: 11 13/16" (30 cm) de largo.

#### CERDAS COMBINADAS

| NO. DIKEN  | COLOR      |
|------------|------------|
| 10 07 04.1 | Verde      |
| 10 07 04.2 | Azul       |
| 10 07 04.3 | Rojo       |
| 10 07 04.4 | Blanco     |
| 10 07 04.5 | Amarillo   |
| 10 07 04.6 | Café       |
| 10 07 04.7 | Anaranjado |
| 10 07 04.8 | Morado     |
| 10 07 04.9 | Beige      |



Disponibles Sobre pedido

### Escoba para Piso

- Mod. 3104.
- Cerdas: combinadas de poliéster.
- Bloque: polipropileno.
- Utilizada para limpieza de suelos en espacios estrechos y canales en rastros ó áreas comunes de barrido en semi húmedo o seco.
- Materiales aprobados por FDA.
- Dimensión: 10 ¼" (26 cm) de largo.

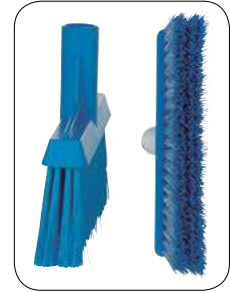

**CERDAS COMBINADAS**

| NO. DIKEN  | COLOR    |
|------------|----------|
| 10 12 62.1 | Verde    |
| 10 12 62.2 | Azul     |
| 10 12 62.3 | Rojo     |
| 10 12 62.4 | Blanco   |
| 10 12 62.5 | Amarillo |



Los mangos se venden por separado, ver página 297.



### Escoba para Piso

- Mod. 3166.
- Cerdas: rigidez media de poliéster.
- Bloque: polipropileno.
- Escoba con cuello recto.
- Materiales aprobados por FDA.
- Dimensión: 12 ¼" (31 cm) de largo.



**CERDAS RIGIDEZ MEDIA**

| NO. DIKEN  | COLOR      |
|------------|------------|
| 10 12 61.1 | Verde      |
| 10 12 61.2 | Azul       |
| 10 12 61.3 | Rojo       |
| 10 12 61.4 | Blanco     |
| 10 12 61.5 | Amarillo   |
| 10 12 61.6 | Negro      |
| 10 12 61.7 | Anaranjado |
| 10 12 61.8 | Morado     |



Los mangos se venden por separado, ver página 297.



### Escoba para Piso

- Mod. 2915.
- Cerdas: duras de poliéster.
- Excelente para el uso en la industria alimentaria, áreas de carne, pescado, frutas, hortalizas y áreas húmedas.
- Los filamentos largos y gruesos facilitan barrer partículas grandes.
- Materiales aprobados por FDA.
- Dimensión: 13" (33 cm) de largo.



**CERDAS DURAS**

| NO. DIKEN  | COLOR    |
|------------|----------|
| 10 09 88   | Verde    |
| 10 09 88.1 | Azul     |
| 10 09 88.2 | Rojo     |
| 10 09 88.3 | Blanco   |
| 10 09 88.4 | Amarillo |
| 10 09 88.5 | Negro    |



Los mangos se venden por separado, ver página 297.



### Escoba para Piso

- Mod. 3174 16" (A) y 3194 24" (B).
- Cerdas: combinadas de poliéster.
- Bloque: polipropileno.
- Adecuado para carnicerías, restaurantes, panaderías, tiendas y áreas en donde se requieran barrer partículas finas.
- Materiales aprobados por FDA.
- Dimensiones: 16" (41 cm) y 24" (61 cm) de largo.

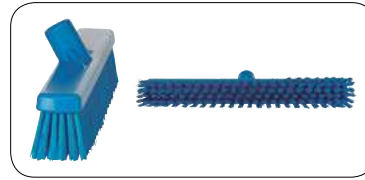

CERDAS COMBINADAS 16" (41 cm)

| NO. DIKEN   | COLOR      | A |
|-------------|------------|---|
| 10 13 92.1  | Verde      |   |
| 10 13 92.2  | Azul       |   |
| 10 13 92.3  | Rojo       |   |
| 10 13 92.4  | Blanco     |   |
| 10 13 92.5  | Amarillo   |   |
| 10 13 92.7  | Morado     |   |
| 10 13 92.8  | Negro      |   |
| 10 13 92.9  | Anaranjado |   |
| 10 13 92.92 | Café       |   |
| 10 13 92.93 | Lima       |   |
| 10 13 92.94 | Gris       |   |



CERDAS COMBINADAS 24" (61 cm)

| NO. DIKEN  | COLOR    | B |
|------------|----------|---|
| 10 09 07   | Verde    |   |
| 10 09 08   | Azul     |   |
| 10 09 09   | Rojo     |   |
| 10 09 10   | Blanco   |   |
| 10 09 11   | Amarillo |   |
| 10 09 11.1 | Negro    |   |



### Escoba para Piso

- Mod. 3179.
- Cerdas: suaves de poliéster.
- Bloque: polipropileno.
- Las cerdas de esta escoba son muy suaves, esto la hace adecuada para barrer partículas finas en zonas secas.
- Materiales aprobados por FDA.
- Dimensiones: 16" (41 cm) de largo.



CERDA SUAVES 16" (41 cm)

| NO. DIKEN  | COLOR      |
|------------|------------|
| 10 13 95   | Verde      |
| 10 13 95.1 | Azul       |
| 10 13 95.2 | Rojo       |
| 10 13 95.3 | Blanco     |
| 10 13 95.4 | Amarillo   |
| 10 13 95.5 | Anaranjado |
| 10 13 95.6 | Morado     |
| 10 13 95.7 | Rosa       |



Los mangos se venden por separado, ver página 297.

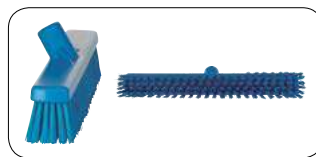

### Cepillo para Áreas Extendidas

- Mod. 7062.
- Cerdas: duras de poliéster.
- Bloque: polipropileno.
- Utilizado para limpieza en pisos.
- Efectiva propagación de agua.
- Materiales aprobados por FDA.
- Dimensión: 18 1/2" (47 cm) de largo.



CERDAS DURAS 18 1/2" (47 cm)

| NO. DIKEN  | COLOR    |
|------------|----------|
| 10 12 59.1 | Verde    |
| 10 12 59.2 | Azul     |
| 10 12 59.3 | Rojo     |
| 10 12 59.4 | Blanco   |
| 10 12 59.5 | Amarillo |



Los mangos se venden por separado, ver página 297.





### Escoba para Piso

- Mod. 3199 (24").
- Cerdas: suaves de poliéster.
- Bloque: polipropileno.
- Las cerdas de esta escoba son muy suaves, esto la hace adecuada para barrer partículas finas en zonas secas.
- Materiales aprobados por FDA.
- Dimensiones: 24" (61 cm) de largo.



CERDAS SUAVES  
24" (61 cm)

| NO. DIKEN  | COLOR      |
|------------|------------|
| 10 13 98   | Verde      |
| 10 13 98.1 | Azul       |
| 10 13 98.2 | Rojo       |
| 10 13 98.3 | Blanco     |
| 10 13 98.4 | Amarillo   |
| 10 13 98.5 | Anaranjado |
| 10 13 98.6 | Morado     |
| 10 13 98.7 | Negro      |



Los mangos se venden por separado, ver página 297.



### Cepillo Recto para Piso "Cerdas Cortas"



- Mod. 7041 (cerdas extra duras) y 7043 (cerdas rigidez media).
- Cerdas: poliéster.
- Bloque: polipropileno.
- Excelente para zonas muy sucias.
- Efectiva propagación de agua.
- Materiales aprobados por FDA.
- Dimensión: 10 5/8" (27 cm) de largo.

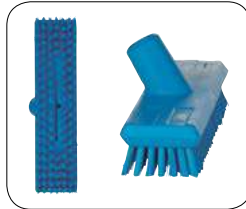

CERDAS EXTRA DURAS

| NO. DIKEN  | COLOR      |
|------------|------------|
| 10 14 39.1 | Verde      |
| 10 14 39.2 | Azul       |
| 10 14 39.3 | Rojo       |
| 10 14 39.4 | Blanco     |
| 10 14 39.5 | Amarillo   |
| 10 14 39.6 | Anaranjado |



CERDAS RIGIDEZ MEDIA

| NO. DIKEN  | COLOR    |
|------------|----------|
| 10 14 40.1 | Verde    |
| 10 14 40.2 | Azul     |
| 10 14 40.3 | Rojo     |
| 10 14 40.4 | Blanco   |
| 10 14 40.5 | Amarillo |



Los mangos se venden por separado, ver página 297.

### Cepillo Recto para Piso "Cerdas Largas"



- Mod. 7060.
- Cerdas: duras de poliéster.
- Bloque: polipropileno.
- Apto para limpieza de pisos.
- Materiales aprobados por FDA.
- Dimensiones: 12" (30.4 cm) de largo.



CERDAS DURAS

| NO. DIKEN   | COLOR      |
|-------------|------------|
| 10 09 85    | Verde      |
| 10 09 85.1  | Azul       |
| 10 09 85.2  | Rojo       |
| 10 09 85.3  | Blanco     |
| 10 09 85.4  | Amarillo   |
| 10 09 85.5  | Negro      |
| 10 09 85.6  | Anaranjado |
| 10 09 85.7  | Morado     |
| 10 09 85.8  | Rosa       |
| 10 09 85.9  | Café       |
| 10 09 85.91 | Lima       |
| 10 09 85.92 | Gris       |

Los mangos se venden por separado, ver página 297.



### Barredora de Pisos

- Mod. 421288BLA.
- Tamaño compacto para recolectar polvo, tierra y escombros en espacios angostos.
- Acero galvanizado y plástico ABS.
- Diseño que permite fácil acceso alrededor y debajo de los muebles.
- Ideal para alfombra, azulejo, madera, vinil y más.
- Dimensiones: 9 1/2" x 8" x 44" (24.1 x 20.3 x 111.7 cm).

| NO. DIKEN |
|-----------|
| 10 22 75  |



## Cepillo para Limpieza de Pisos

- Mod. 7040.
- Cerdas: extra duras de poliéster.
- Bloque: polipropileno.
- Utilizada para limpiar áreas de difícil acceso dentro y entre el equipo pues la colocación de los filamentos asegura una limpieza muy eficiente.
- Las cerdas centrales son más rígidas.
- Materiales aprobados por FDA.
- Dimensión: 15 3/4" (40 cm) de largo.



➔ Los mangos se venden por separado, ver página 297.



### CERDAS EXTRA DURAS

| NO. DIKEN  | COLOR    |
|------------|----------|
| 10 08 59   | Verde    |
| 10 08 59.1 | Azul     |
| 10 08 59.2 | Rojo     |
| 10 08 59.3 | Blanco   |
| 10 08 59.4 | Amarillo |

## Escoba de Espiga

- Cerdas: 70% zacate / 30% espiga.
- Mango: madera.
- Refuerzo de una banda y 3 costuras rojas.
- Dimensión: 57" (145 cm) de longitud.

| NO. DIKEN | COLOR   |
|-----------|---------|
| 10 14 12  | Natural |



## Escoba Económica de Espiga

- Escoba de espiga de mijo y zacate.
- Mango: madera.
- Peso: 16 lbs.
- Dimensión: 55 1/8" (140 cm) de longitud.

| NO. DIKEN | COLOR   |
|-----------|---------|
| 70 50 23  | Natural |



## Escoba Mediana de Espiga

- Escoba de 50% de espiga de mijo y 50% retan (cortadillo).
- Mango: madera de pino.
- Peso: 16 lbs.
- Dimensión: 42" (106.6 cm) de longitud.

| NO. DIKEN | COLOR   |
|-----------|---------|
| 70 50 20  | Natural |







### Escoba Económica de Plástico

- Cerdas: fibra pet redonda.
- Mango: lámina con recubrimiento rojo con capuchón negro de polipropileno muy ligera.
- Tipo cepillo permitiendo llegar a espacios reducidos.
- Dimensión: 50 3/4" (129 cm) de longitud.



| NO. DIKEN | COLOR |
|-----------|-------|
| 70 50 24  | Rojo  |



### Escoba Económica de Plástico

- Mod. 8300Y (escoba) y 1901MY (mango).
- Cerdas: fibra de PVC, con puntas cardadas para obtener mejores resultados al barrer polvos finos.
- Mango de lámina calibre 34 de 1.20 m de longitud con punta plástica roscada de 3/4", cubierto con película plástica.
- Dimensiones de la escoba: 8 3/4" x 11 3/4" x 14 1/4" (22 x 30 x 36 cm).
- Color: amarillo



| NO. DIKEN |
|-----------|
| 10 11 45  |



### Escoba Económica de Plástico

- Mod. 8306G (escoba) y 1901M (mango).
- Cerdas: PVC y bloque de polipropileno.
- Estructura de gran resistencia con una doble perforación roscada (uso vertical o angular) para fijar el bastón.
- Dimensión: 8 1/4" (21 cm) de largo.
- Mango de lámina calibre 34 de 47 1/4" (120 cm) de longitud con punta plástica roscada de 3/4" (1.9 cm), cubierto con película plástica.
- Color: verde.



| NO. DIKEN  |
|------------|
| 10 11 45.2 |



### Escoba Económica de Plástico

- Mod. 8304Y (escoba) y 1901MB (mango).
- Cerdas: fibra corta de PVC.
- Bloque: polipropileno.
- Color: amarillo.
- Mango de lámina calibre 34 de 47 1/4" (120 cm) de longitud con punta plástica roscada de 3/4" (1.9 cm), cubierto con película plástica.

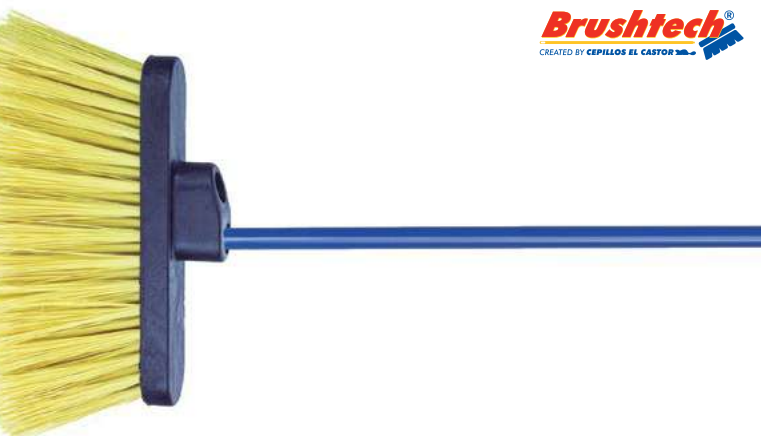

| NO. DIKEN   |
|-------------|
| 10 14 61.11 |



### Cepillo de Fibra de Palmyra

- Mod. 36513.
- Cerdas: de palmyra.
- Mango ligero de plástico sanitario y económico.
- Dimensiones: 8 1/2" x 3" (21.5 x 7.6 cm).



| NO. DIKEN |
|-----------|
| 10 13 51  |

### Cepillo Fibra de Cerda

- Mod. 1710-P y 1710.
- Cerdas: fibra denominada cerda de cola de caballo sintética de 2" (5 cm) de longitud.
- Utilizado para lavado de cristales.
- Útil en lavado de superficies muy delicadas.
- Dimensiones: 10" (25.4 cm) de largo.



| NO. DIKEN  | DESCRIPCIÓN         |
|------------|---------------------|
| 10 13 69   | Block Polipropileno |
| 10 13 69.1 | Block Madera        |

Los mangos se venden por separado ver página 295.

### Cepillo de Fibra de Poliéster

- Mod. 3202.
- Cerdas: fibra de poliéster (PET recuperado de botellas).
- Usar para servicios de limpieza general.
- Dimensiones: 8" (20.3 cm) de largo.



| NO. DIKEN |
|-----------|
| 10 13 66  |

Los mangos se venden por separado ver página 295.

### Cepillo Fibra de Polipropileno

- Mod. 1110-P.
- Cerdas: fibra de polipropileno rígido rojo de 2" (5 cm).
- La humedad y los productos químicos no le afectan.
- Utilizado para tallado agresivo.
- Dimensiones: 10" (25.4 cm) de largo.



| NO. DIKEN |
|-----------|
| 10 13 68  |

Los mangos se venden por separado ver página 295.

### Cepillo Fibra de Lechuguilla

- Mod. 1609.
- Cerdas: fibra vegetal de lechuguilla de 2 1/2" (6.35 cm) de longitud y suavidad media.
- Bloque: polipropileno estructural de gran resistencia.
- Dimensiones: 9" (22.8 cm) de largo.



| NO. DIKEN |
|-----------|
| 10 13 70  |

Los mangos se venden por separado ver página 295.

### Cepillo de Fibra de Lechuguilla

- Mod. 3201.
- Cerdas: fibra de lechuguilla blanca de 1 3/4" de longitud.
- Útil para labores de lavado no agresivo o tallado suave.
- Dimensiones: 8" (20.3 cm) de largo.



| NO. DIKEN |
|-----------|
| 10 13 67  |

Los mangos se venden por separado ver página 295.

### Cepillo Fibra de Lechuguilla

- Mod. 3101 (8 1/2"), 3101 L (20").
- Cerdas: fibra natural de lechuguilla de 1 3/4" (4.44 cm) de longitud y muy resistente a los ácidos.
- Utilizado para lavado general en superficies donde no se requiera un trabajo agresivo.
- Dimensiones: 8 1/2" (21.5 cm) y 20" (50.8 cm).



| NO. DIKEN | DESCRIPCIÓN |
|-----------|-------------|
| 10 13 71  | 8 1/2"      |
| 10 13 72  | 20"         |

### Cepillo Fibra de Poliéster

- Mod. 3102 (8 1/2") y 3102 L (20").
- Cerdas: fibra de poliéster color negro (PET recuperado de botellas) de 1 3/4" (4.44 cm) de longitud.
- Opción económica utilizada para labores de tallado agresivo.
- Dimensiones: 8 1/2" (21.5 cm) y 20" (50.8 cm).



| NO. DIKEN | DESCRIPCIÓN |
|-----------|-------------|
| 10 11 78  | 8 1/2"      |
| 10 07 06  | 20"         |

 Disponible  Sobre pedido



### Cepillo Barredor de Poliéster para Áreas Extendidas

- Mod. 1524-P.
- Cerdas: poliéster.
- Ideal para limpieza ó barrido en general.
- Dimensiones: 24" (60.9 cm) de largo.



Los mangos se venden por separado ver página 295.



| NO. DIKEN | COLOR |
|-----------|-------|
| 10 14 62  | Negro |

### Escoba para Piso

- Mod. 41890 (18") y 41891 (24").
- Cerdas: sintéticas en ángulo que permiten un rápido y efectivo barrido.
- Uso multiple en superficies para barrido fino, mediano y pesado.
- Dimensiones: 18" (45.7 cm) y 24" (60.9 cm) de largo.



Los mangos se venden por separado, ver página 295.



18" (45.7 cm)

| NO. DIKEN  | COLOR      |
|------------|------------|
| 10 10 81   | Blanco     |
| 10 10 81.1 | Amarillo   |
| 10 10 81.2 | Verde      |
| 10 10 81.3 | Azul       |
| 10 10 81.4 | Rojo       |
| 10 10 81.5 | Anaranjado |
| 10 10 81.6 | Morado     |

24" (60.9 cm)

| NO. DIKEN  | COLOR      |
|------------|------------|
| 10 10 32   | Azul       |
| 10 10 33   | Verde      |
| 10 10 34   | Rojo       |
| 10 10 35   | Blanco     |
| 10 10 36   | Amarillo   |
| 10 10 36.5 | Anaranjado |
| 10 10 36.6 | Morado     |

### Cepillos para Pisos

- Mod. 1118 PD (18") y 1124 PD (24").
- Fibra rizada de polipropileno rígido en la parte central y fibra lisa de polipropileno suave en el perímetro.
- Ideal para remover tanto polvos finos como medios en áreas de procesos de alimentos.
- Fabricados con materiales vírgenes y pigmentos aprobados para estar en contacto con alimentos.



Los mangos se venden por separado, ver página 295.



18" (45.7 cm)

| NO. DIKEN  | COLOR    |
|------------|----------|
| 10 12 88.1 | Azul     |
| 10 12 88.2 | Verde    |
| 10 12 88.3 | Rojo     |
| 10 12 88.4 | Blanco   |
| 10 12 88.5 | Amarillo |

24" (60.9 cm)

| NO. DIKEN  | COLOR    |
|------------|----------|
| 10 12 89.1 | Azul     |
| 10 12 89.2 | Verde    |
| 10 12 89.3 | Rojo     |
| 10 12 89.4 | Blanco   |
| 10 12 89.5 | Amarillo |

### Cepillo Barredor de Polipropileno

- Mod. 1118-P (18") y 1124-P (24").
- Cerdas: polipropileno rígido de 3" (7.62 cm) de longitud.
- Bloque: polipropileno estructural de gran resistencia.
- Lavado agresivo de pisos.
- Tiene dos perforaciones roscadas de 3/4" para fijar el bastón.
- Dimensiones: 18" (45.7 cm) y 24" (60.9 cm) de largo.

18" (45.7 cm)

| NO. DIKEN  | COLOR    |
|------------|----------|
| 10 14 51   | Rojo     |
| 10 14 51.1 | Verde    |
| 10 14 51.2 | Amarillo |
| 10 14 51.3 | Azul     |
| 10 14 51.4 | Blanco   |
| 10 14 51.5 | Negro    |



24" (60.9 cm)

| NO. DIKEN  | COLOR    |
|------------|----------|
| 10 14 52   | Rojo     |
| 10 14 52.1 | Verde    |
| 10 14 52.2 | Amarillo |
| 10 14 52.3 | Azul     |
| 10 14 52.4 | Blanco   |
| 10 14 52.5 | Negro    |



Los mangos se venden por separado ver página 295.

### Escoba para Piso

- Mod. 1824-P.
- Cerdas: PVC suave de 3" (7.6 cm) de longitud, engrapadas con alambre galvanizado acerado.
- Bloque: polipropileno estructural de gran resistencia.
- Tiene dos perforaciones roscadas de 3/4" para fijar el bastón.
- Ideal para barrer polvos finos o lavado de superficies delicadas.
- Dimensiones: 24" (60.9 cm) de largo.



24" (60.9 cm)

| NO. DIKEN  | COLOR    |
|------------|----------|
| 10 11 72   | Rojo     |
| 10 11 72.1 | Verde    |
| 10 11 72.2 | Amarillo |
| 10 11 72.3 | Azul     |

Los mangos se venden por separado ver página 295.



## Cepillo Barredor Fibra de Lechuguilla

- Mod. 1318-P (18").
- Cerdas: lechuguilla natural de 3" (7.62 cm) de longitud y block de plástico.
- Ideal para aplicación de impermeabilizantes y barrido de polvos finos.
- Resiste contacto con ácidos y altas temperaturas.
- Dimensión: 18" (45.7 cm).



➔ Los mangos se venden por separado, ver página 295.

**Brushtech**  
CREATED BY CEPILLOS EL CASTOR



NO. DIKEN  
10 13 28

## Cepillo Barredor Fibra de PVC

- Mod. 1814 (14"), 1818 (18") y 1824 (24").
- Cerdas: fibra de PVC suave de 3" (7.62 cm) de longitud.
- Cardada en las puntas para una mayor suavidad.
- Block de madera.
- Recomendados para trabajos de barrido de polvos finos.
- Dimensiones: 14" (35.5 cm), 18" (45.7 cm) y 24" (61 cm).



➔ Los mangos se venden por separado, ver página 295.

**Brushtech**  
CREATED BY CEPILLOS EL CASTOR

| NO. DIKEN  | DIMENSIONES |  |
|------------|-------------|--|
| 10 13 46.1 | 14"         |  |
| 10 13 46.2 | 18"         |  |
| 10 13 46.3 | 24"         |  |

## Cepillo Barredor de Fibra de PVC Mixto

- Mod. 1814MIX (14"), 1818MIX (18") y 1824MIX (24").
- Cerdas: combinación de dos fibras y calibres diferentes (gris suave en el perímetro y marrón de rigidez media en el centro), que permite barrer con una sola herramienta polvos finos y polvos medios.
- Block de madera.
- Para barrido en pisos de cemento pulido e instalaciones industriales.
- Se recomienda su uso con bastón de madera con punta metálica.
- Dimensiones: 14" (35.5 cm), 18" (45.7 cm) y 24" (61 cm).



➔ Los mangos se venden por separado, ver página 295.

| NO. DIKEN  | DIMENSIONES |  |
|------------|-------------|--|
| 10 11 19   | 14"         |  |
| 10 11 19.1 | 18"         |  |
| 10 11 19.2 | 24"         |  |

## Cepillo Barredor de Fibra de Polipropileno Mixto

### Block de madera.

- Mod. 1818OR (18") y 1824OR (24").
- Cerdas: combinación de fibras suaves en color naranja en el perímetro y fibras negras de mayor rigidez al centro que permite a estos cepillos remover con mucha eficiencia toda clase de polvos en los pisos.
- Para barrido de polvos finos y semi finos.
- Adicionalmente, las fibras de polipropileno son más resistentes a la temperatura que las fibras de PVC mixto.
- Dimensiones: 18" (45.7 cm) y 24" (61 cm).



| NO. DIKEN  | DIMENSIONES |  |
|------------|-------------|--|
| 10 11 21   | 18"         |  |
| 10 11 21.1 | 24"         |  |

### Block de plástico

- Mod. 1818OR-P (18"), 1824OR-P (24") y 1836OR-P (36").
- Cepillo fabricado con fibras de dos calibres (suave en el perímetro y mayor rigidez en el centro) que brinda un excelente desempeño con polvos muy finos.
- Ofrece una mayor durabilidad en ambientes húmedos.
- Este cepillo puede utilizarse con cualquier bastón de nuestra línea.
- Dimensiones: 18" (45.7 cm), 24" (61 cm) y 36" (91.5 cm).



| NO. DIKEN  | DIMENSIONES |  |
|------------|-------------|--|
| 10 07 07   | 18"         |  |
| 10 07 07.1 | 24"         |  |
| 10 07 07.2 | 36"         |  |



➔ Los mangos se venden por separado, ver página 295.

🚚 Disponible 🚚 Sobre pedido



### Cepillo Barredor de Polipropileno

- Mod. 1114 (14"), 1118 (18"), 1124 (24") y 1136 (36").
- Cerdas: polipropileno rígido 3" de longitud (7.62 cm).
- Ideal para barrido de polvos gruesos y tallado en general.
- Dimensiones: 14" (35.5 cm), 18" (45.7 cm), 24" (61 cm) y 36" (91.5 cm).



Los mangos se venden por separado, ver página 295.

| NO. DIKEN  | DIMENSIONES |
|------------|-------------|
| 10 13 43.3 | 14"         |
| 10 13 44.3 | 18"         |
| 10 13 44.5 | 24"         |
| 10 13 44.7 | 36"         |

### Cepillo Barredor

- Mod. 41881.
- Cerdas: resistentes a productos químicos.
- Remueven desde escombros pesados hasta las partículas más finas en cualquier tipo de piso.
- Cerdas en ángulo para un rápido y efectivo barrido.
- Dimensión: 24" (60.9 cm) de largo.



Los mangos se venden por separado, ver página 295.



| NO. DIKEN | COLOR |
|-----------|-------|
| 10 14 77  | Azul  |

### Cepillo Barredor de Pisos

- Mod. 36204824 (A).
- Cerdas de polipropileno.
- **CERDA FINA:** suave, ligeramente ondulado, para barrer el polvo y las partículas finas en superficies lisas.
- Dimensiones: 24" (60.9 cm) de largo.



- Mod. 362208P24 (B) y 362208P18 (C).
- Cerdas de polipropileno.
- **CERDA MEDIA:** No absorben la humedad, resistente a la mayoría de los productos químicos, ácidos y aceites.
- Para el uso industrial ligero.
- Cerdas sintéticas durables se pueden lavar para prolongar la vida de rendimiento.
- Dimensiones: 24" (60.9 cm) y 18" (45.7 cm) de largo.

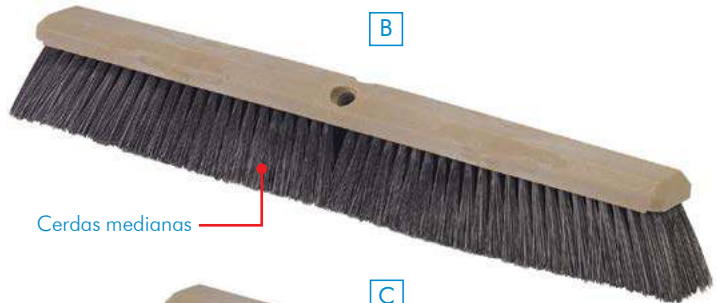

- Mod. 36207224 (D).
- Cerdas de polipropileno.
- **CERDA GRUESA:** cerdas duras para barrer en las aceras, los estacionamientos y otras superficies ásperas.
- No se ve afectado por el agua ó productos derivados del petróleo.
- Dimensiones: 24" (60.9 cm) de largo.

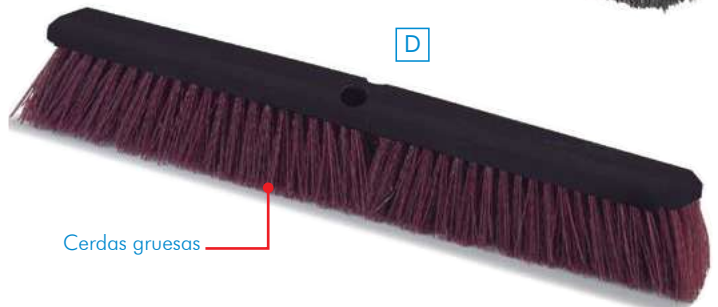

- Mod. 45280 (E).
- Brazo metálico.



Los mangos se venden por separado, ver página 295.

| NO. DIKEN  | PRODUCTO              |   |
|------------|-----------------------|---|
| 10 14 89   | Cerdas finas          | A |
| 10 14 90   | Cerdas medianas       | B |
| 10 14 89.5 | Cerdas finas-medianas | C |
| 10 14 91   | Cerdas gruesas        | D |
| 10 14 92   | Brazo metálico        | E |

## Cubiertas para Dispositivos Eléctricos

- Poliuretano de alta calidad, esta resina es considerada como GRAS (Generally Recognized As Safe) 21 CFR 175.300.
- Protección de alto rendimiento.
- Diseño 100% ultra sanitario.
- De alta resistencia y larga vida útil.
- Fácil y rápido de limpiar.
- Resistente para el uso rudo.
- 8 mil. de espesor.
- Color: blanco.

| NO. DIKEN | TAMAÑO  | COLOR  | DIMENSIONES  |
|-----------|---------|--------|--------------|
| 20 38 10  | Chica   | Blanco | 0 a 39 cm    |
| 20 38 11  | Mediana | Blanco | 40 a 74 cm   |
| 20 38 12  | Grande  | Blanco | 75 a 120 cm  |
| 20 38 13  | XL      | Blanco | 121 a 154 cm |
| 20 38 14  | XXL     | Blanco | 155 a 179 cm |
| 20 38 15  | XXXL    | Blanco | 180 a 200 cm |

Las cubiertas pueden fabricarse de acuerdo a las medidas o necesidades del cliente.

**SUPER-TUFF** 



Imagen ilustrativa

## Químicos Sugeridos

### SANI WIPE

- Eficientice su sistema de limpieza y sanitización y asegure la inocuidad del alimento que usted procesa disminuyendo niveles microbiológicos y eliminando patógenos como Salmonella, Listeria monocytogenes y E. coli de una manera sencilla y práctica: utilizando SANI WIPE.
- Obtenga 200 ppm de sanitizante TWIN CHAIN MR bajo norma USDA de manera consistente, toalla tras toalla.
- Es un novedoso producto limpiador y sanitizante a la vez diseñado para operaciones de limpieza de suciedad ligera y sanitización simultánea, compuesta de una tela de celulosa desechable pre-humedecida en una solución sanitizante a base de sales cuaternarias de amonio de tercera generación (TWIN CHAIN) y alcohol etílico, empacada dentro de un práctico bote contenedor.

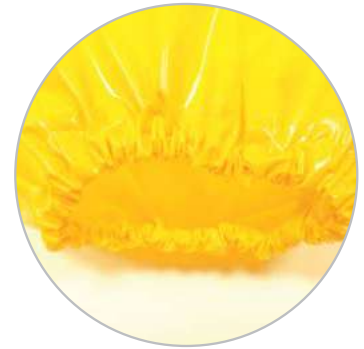

# FABRICACIÓN DE CEPILLOS ESPECIALES

**SOLUCIONES ESPECÍFICAS A SUS NECESIDADES**



- **FABRICACIÓN Y DISEÑO** de cepillos industriales, estándares y a la medida.
- Desarrollamos el cepillo adecuado a sus necesidades particulares.
- **DESDE UNA PIEZA** hasta un número ilimitado.
- Soluciones individualizadas aplicables a cualquier proceso industrial o de manufactura.
- **EXPERIENCIA EN EL ÁREA DE DISEÑO**, conceptualización y producción de cepillería de uso industrial.
- Desarrollamos junto con nuestros clientes el cepillo adecuado para cualquiera de sus proyectos, por más difícil que este parezca.
- **SERVICIO, CALIDAD Y GARANTÍA.**

**DISEÑOS HIGIÉNICOS CON ACABADO SANITARIO**

## FABRICAMOS CUALQUIER TIPO DE CEPILLOS:

- Cilíndricos.
- Circulares.
- Disco.
- Lineales.
- Manuales.
- Planos.
- Escobillones.
- Renovaciones y más.

## ALGUNAS DE NUESTRAS APLICACIONES:

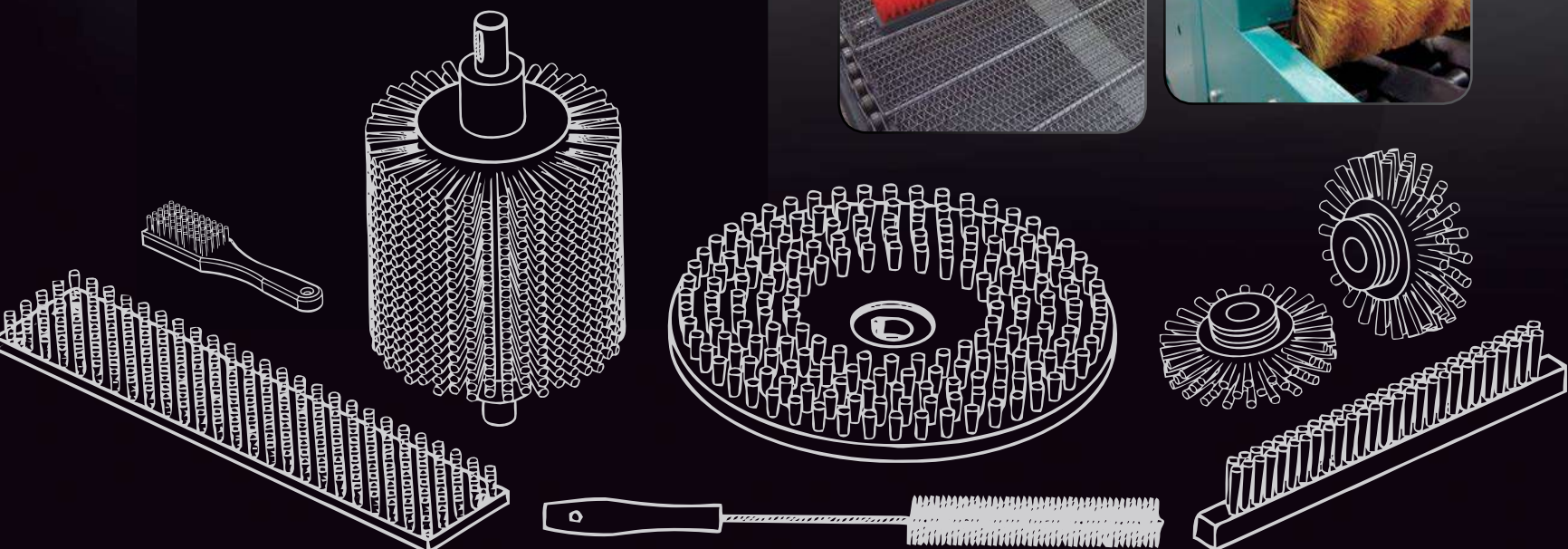
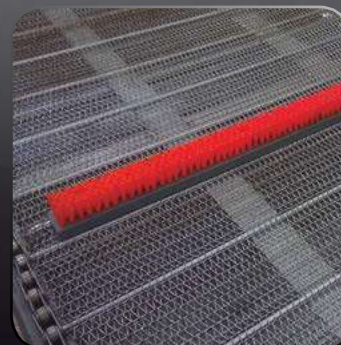

**EL CASTOR**  
PROFESIONALES CONTIGO

MX  
HECHO EN  
MÉXICO

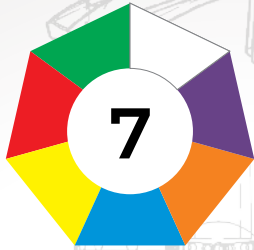

7 colores



PHYRNA

**LÍNEA EUROPEA**



**LÍNEA EUROPEA**

**Cepillo Mango Corto**

- Cerdas: fibra de PBT.
- Block de polipropileno.
- Cerdas unidas al block mediante grapa de acero inoxidable.
- Dimensiones: 25.5 cm x 5.4 cm.



| NO. DIKEN  | COLOR      |
|------------|------------|
| 10 06 70   | Blanco     |
| 10 06 70.1 | Verde      |
| 10 06 70.2 | Rojo       |
| 10 06 70.3 | Amarillo   |
| 10 06 70.4 | Azul       |
| 10 06 70.5 | Anaranjado |
| 10 06 70.6 | Morado     |

**Cepillo Mango Largo**

- Cerdas: fibra de PBT.
- Block de polipropileno.
- Cerdas unidas al block mediante grapa de acero inoxidable.
- Dimensiones: 38.5 cm x 5.4 cm.



| NO. DIKEN  | COLOR      |
|------------|------------|
| 10 06 71   | Blanco     |
| 10 06 71.1 | Verde      |
| 10 06 71.2 | Rojo       |
| 10 06 71.3 | Amarillo   |
| 10 06 71.4 | Azul       |
| 10 06 71.5 | Anaranjado |
| 10 06 71.6 | Morado     |

**Cepillo para Mostradores**

- Cerdas: fibra de PBT.
- Block de polipropileno.
- Cerdas unidas al block mediante grapa de acero inoxidable.
- Dimensiones: 32.8 cm x 4.9 cm.



| NO. DIKEN  | COLOR      |
|------------|------------|
| 10 06 72   | Blanco     |
| 10 06 72.1 | Verde      |
| 10 06 72.2 | Rojo       |
| 10 06 72.3 | Amarillo   |
| 10 06 72.4 | Azul       |
| 10 06 72.5 | Anaranjado |
| 10 06 72.6 | Morado     |

**Cepillo de Mano Lavavajillas con Espátula**

- Cerdas: fibra de PBT.
- Block de polipropileno.
- Cerdas unidas al block mediante grapa de acero inoxidable.
- Dimensiones: 26.2 cm x 2.8 cm.



| NO. DIKEN  | COLOR      |
|------------|------------|
| 10 06 73   | Blanco     |
| 10 06 73.1 | Verde      |
| 10 06 73.2 | Rojo       |
| 10 06 73.3 | Amarillo   |
| 10 06 73.4 | Azul       |
| 10 06 73.5 | Anaranjado |
| 10 06 73.6 | Morado     |

**Cepillo de Mano Lavavajillas sin Espátula**

- Cerdas: fibra de PBT.
- Block de polipropileno.
- Cerdas unidas al block mediante grapa de acero inoxidable.
- Dimensiones: 26.9 cm x 2.7 cm.



| NO. DIKEN  | COLOR      |
|------------|------------|
| 10 06 74   | Blanco     |
| 10 06 74.1 | Verde      |
| 10 06 74.2 | Rojo       |
| 10 06 74.3 | Amarillo   |
| 10 06 74.4 | Azul       |
| 10 06 74.5 | Anaranjado |
| 10 06 74.6 | Morado     |

**Cepillo para Lavado de Tanques**

- Cerdas: fibra de PBT.
- Block de polipropileno.
- Perforación roscada para mangos con rosca fina.
- Cerdas unidas al block mediante grapa de acero inoxidable.
- Dimensiones: 35.3 cm x 5.2 cm.



| NO. DIKEN  | COLOR      |
|------------|------------|
| 10 06 75   | Blanco     |
| 10 06 75.1 | Verde      |
| 10 06 75.2 | Rojo       |
| 10 06 75.3 | Amarillo   |
| 10 06 75.4 | Azul       |
| 10 06 75.5 | Anaranjado |
| 10 06 75.6 | Morado     |

Los mangos se venden por separado, ver página 297.

**Cepillo para Tallar Pisos**

- Cerdas: fibra de PBT.
- Block de polipropileno.
- Perforación roscada para mangos con rosca fina.
- Cerdas unidas al block mediante grapa de acero inoxidable.
- Dimensiones: 35.3 cm x 5.7 cm.



| NO. DIKEN  | COLOR      |
|------------|------------|
| 10 06 76   | Blanco     |
| 10 06 76.1 | Verde      |
| 10 06 76.2 | Rojo       |
| 10 06 76.3 | Amarillo   |
| 10 06 76.4 | Azul       |
| 10 06 76.5 | Anaranjado |
| 10 06 76.6 | Morado     |
| 10 06 76.7 | Negro      |

Los mangos se venden por separado, ver página 297.

### Recogedor de Mano

- Mod. 9101.
- Recogedor fabricado en polipropileno de alto impacto.
- Desarrollado para la recolección de polvos finos.



| NO. DIKEN  | COLOR  | NO. DIKEN  | COLOR    |
|------------|--------|------------|----------|
| 70 50 32.1 | Verde  | 70 50 32.5 | Amarillo |
| 70 50 32.2 | Azul   | 70 50 32.6 | Morado   |
| 70 50 32.3 | Rojo   | 70 50 32   | Negro    |
| 70 50 32.4 | Blanco |            |          |

### Recogedor de Mano

- Mod. 5660.
- Fabricado en polipropileno.
- Construido en una sola pieza.
- Materiales aprobado por la FDA.
- Ideal para áreas de mesa y cintas transportadoras.
- Dimensiones: 12 1/2" x 11 1/2" x 2" (31.7 x 29.2 x 5 cm).



| NO. DIKEN   | COLOR      |
|-------------|------------|
| 10 14 47.1  | Verde      |
| 10 14 47.2  | Azul       |
| 10 14 47.3  | Rojo       |
| 10 14 47.4  | Blanco     |
| 10 14 47.5  | Amarillo   |
| 10 14 47.6  | Negro      |
| 10 14 47.7  | Anaranjado |
| 10 14 47.8  | Morado     |
| 10 14 47.9  | Rosa       |
| 10 14 47.10 | Café       |
| 10 14 47.11 | Lima       |
| 10 14 47.12 | Gris       |



### Recogedor Dust-Pro®

- Mod. 9102.
- Fabricado en resistente polipropileno de alto impacto y bastón de aluminio.
- Materiales aptos para ser utilizados en áreas de alimentos sin contaminarlos.
- Excelente resistencia a la humedad y agentes químicos.
- Cuenta con accesorios para fijar la escoba al bastón del recogedor.

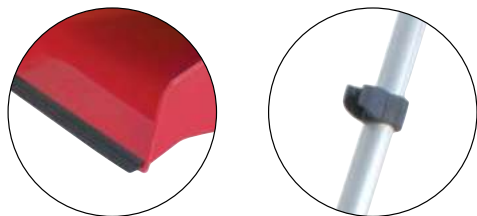

| NO. DIKEN  | COLOR    | NO. DIKEN  | COLOR      |
|------------|----------|------------|------------|
| 10 13 24.1 | Verde    | 10 13 24.5 | Negro      |
| 10 13 24.2 | Azul     | 10 13 24.6 | Morado     |
| 10 13 24.3 | Rojo     | 10 13 24.7 | Blanco     |
| 10 13 24.4 | Amarillo | 10 13 24.8 | Anaranjado |

### Recogedor de Mano

- Mod. 6250.
- Fabricado en polipropileno con mango de aluminio.
- Fácil armado y desarmado para lavado y limpieza regular.
- Sin bordes u orillas que puedan atrapar residuos de comida o bacterias.
- Materiales aprobado por la FDA.
- Ideal para áreas de mesa y cintas transportadoras.
- Dimensiones: 7" x 14" de largo y 37" de altura (17.7 x 35.5 x 93.8 cm).

| NO. DIKEN  | COLOR    | NO. DIKEN  | COLOR      |
|------------|----------|------------|------------|
| 10 08 56.1 | Amarillo | 10 08 56.6 | Anaranjado |
| 10 08 56.2 | Verde    | 10 08 56.7 | Morado     |
| 10 08 56.3 | Azul     | 10 08 56.8 | Negro      |
| 10 08 56.4 | Rojo     | 10 08 56.9 | Rosa       |
| 10 08 56.5 | Blanco   |            |            |



### Recogedor



- Mod. 361410 (A) y 361415 (con clip) (B).
- Fabricado con polímero industrial de alta resistencia.
- No se rompe ni se estrella.
- El contenedor gira para que la basura no caiga.
- El modelo 361415 incluye clip, recogedor y escoba.



| NO. DIKEN |   |
|-----------|---|
| 10 12 21  | A |
| 10 12 33  | B |

### Recogedor Vertical Lobby Pro®



- Mod. 2531 (A), 2532 (B), 2535 (C) y 2536 (D).
- Construcción resistente de plástico.
- En el modelo B, la tapa se abre y se cierra cuando el contenedor gira para que la basura no caiga.
- Dimensiones recogedor: 11 7/8" x 5" x 12 3/4" (30.1 x 12.7 x 32.3 cm).



| NO. DIKEN  | PRODUCTO           |   |
|------------|--------------------|---|
| 10 15 42   | Recogedor          | A |
| 10 15 42.1 | Recogedor con tapa | B |
| 10 15 42.2 | Soporte            | C |
| 10 15 42.3 | Escoba             | D |

### Recogedor Retráctil con Tapa



- Mod. 7720.
- La tapa se abre y cierra automáticamente para ocultar la basura.
- Ideal para uso en restaurantes y centros comerciales.
- No se oxida, decolora o absorbe olores.
- Mango ergonómico.
- Color: gris.
- Dimensiones: 14" x 13" x 4.7" (36 x 33 x 12 cm).



| NO. DIKEN |  |
|-----------|--|
| 10 23 27  |  |

### Recogedor Jumbo y Chico



- Mod. Jumbo (A) y chico (B).
- Mango de madera de pino.
- Lámina pinto calibre 26.
- Dimensiones:  
A: 23 x 22 x 72 cm.  
B: 30 x 27 x 87 cm.

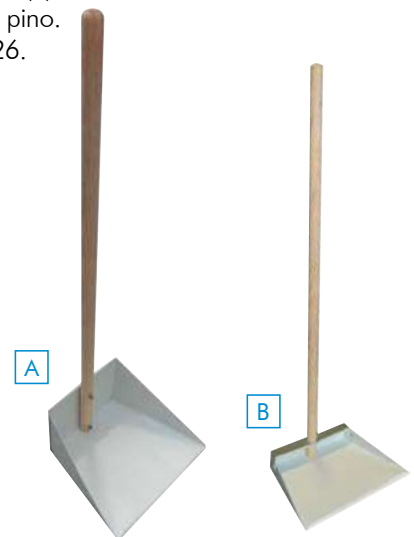

| NO. DIKEN  |   |
|------------|---|
| 10 11 04   | A |
| 10 11 04.0 | B |

### Recogedor de Acero Inoxidable



- Fabricación nacional.
- Ligero.
- Mango de aluminio 39" de largo (1 m).
- Tiempo de vida útil extenso.
- Dimensiones del recogedor: 9" x 11" (23 cm x 27.5 cm).



| NO. DIKEN |  |
|-----------|--|
| 10 11 03  |  |

### Recogedor de Lámina



- Mod. 9103.
- Fabricado en lámina galvanizada de calibre 18 que evita la corrosión.
- Diseñado para uso rudo, trabajos de recolección de partículas muy gruesas y pesadas.
- Dimensiones: 13 3/4" x 40 3/4" x 11 7/16" (33.5 x 103.5 x 29 cm).



| NO. DIKEN |  |
|-----------|--|
| 10 13 39  |  |

### Recogedor de Piso con Bastón de Plástico



- Recogedor con bastón de plástico.
- Resistente al agua y al sol.
- Uso interior y exterior.
- Color: rojo.
- Dimensiones: 9 1/2" x 26 3/4" x 9 1/2" (24 x 68 x 24 cm.)

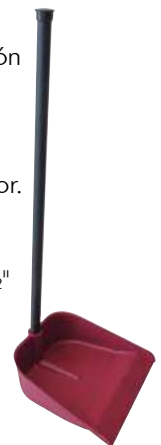

| NO. DIKEN |  |
|-----------|--|
| 70 50 31  |  |

### Jalador Ultrahigiénico para Mesa



- Mod. 7125.
- Construcción en una sola pieza muy duradera, sólida, flexible e higiénica.
- Con cabeza de polipropileno con lámina de caucho.
- Ideal para eliminar el exceso de agua y los restos de comida de las superficies de preparación de alimentos.
- Doble protección contra salpicaduras.
- Soporta temperatura hasta 121 °C (249.8 °F).
- Materiales aprobados por la FDA.
- Dimensión: 9 11/16" (24.5 cm).
- Disponible en 8 colores para su uso en HACCP.
- Incluye mango.

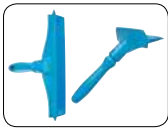

➔ Repuesto de mango, ver página 299



| NO. DIKEN  | COLOR      |
|------------|------------|
| 10 14 36.1 | Verde      |
| 10 14 36.2 | Azul       |
| 10 14 36.3 | Rojo       |
| 10 14 36.4 | Blanco     |
| 10 14 36.5 | Amarillo   |
| 10 14 36.6 | Anaranjado |
| 10 14 36.7 | Morado     |
| 10 14 36.8 | Rosa       |



### Jalador Ultrahigiénico para Mesa



- Mod. 7711 (jalador) y 7731 (repuesto).
- Construcción en una sola pieza muy duradera, sólida, flexible e higiénica.
- Cabeza de polipropileno con lámina de caucho.
- Para secar superficies (por ejemplo, después del proceso de desinfección) o para empujar los alimentos de un área a otra.
- Eficaz en zonas de producción secas.
- La hoja de caucho es no porosa y fácil de limpiar.
- Soporta temperatura hasta 121 °C (249.8 °F).
- Materiales aprobados por la FDA.
- Dimensión: 10" (25 cm).
- Disponible en 5 colores para su uso en HACCP.
- Incluye mango.



➔ Repuesto de mango, ver página 299



| JALADOR    |          | REPUESTO    |          |
|------------|----------|-------------|----------|
| NO. DIKEN  | COLOR    | NO. DIKEN   | COLOR    |
| 10 13 07.1 | Verde    | 10 13 07.11 | Verde    |
| 10 13 07.2 | Azul     | 10 13 07.21 | Azul     |
| 10 13 07.3 | Rojo     | 10 13 07.31 | Rojo     |
| 10 13 07.4 | Blanco   | 10 13 07.41 | Blanco   |
| 10 13 07.5 | Amarillo | 10 13 07.51 | Amarillo |

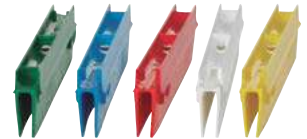

➔ Repuestos de mango, ver página 299

### Jalador Doble Esponja para Mesa



- Mod. 7751.
- Construido en una pieza duradera, sólida, flexible e higiénica.
- Cabeza fija de polipropileno con lámina doble de goma especial.
- Doble protección contra salpicaduras.
- Soporta temperatura hasta 100 °C (212 °F).
- Materiales aprobados por la FDA.
- Dimensiones: 10" (25 cm).
- Repuesto disponible.
- Incluye mango.



➔ Repuesto de mango, ver página 299



| NO. DIKEN  | COLOR    |
|------------|----------|
| 10 09 48   | Verde    |
| 10 09 49   | Azul     |
| 10 09 50   | Rojo     |
| 10 09 51   | Blanco   |
| 10 09 52   | Amarillo |
| 10 09 53.1 | Repuesto |



### Jalador para Mesa de Trabajo



- Mod. F125 (jalador) y F199 (mango).
- Fabricado en materiales aprobados para estar en contacto con alimentos.
- Ideal para limpieza de mesas de trabajo en la industria alimenticia.
- Los jaladores y mangos se venden por separado permitiendo ahorros importantes al reponer únicamente una pieza.
- Dimensiones: 10" (25 cm).



| JALADOR    |          | MANGO      |          |
|------------|----------|------------|----------|
| NO. DIKEN  | COLOR    | NO. DIKEN  | COLOR    |
| 10 11 73   | Blanco   | 10 11 74   | Blanco   |
| 10 11 73.1 | Amarillo | 10 11 74.1 | Amarillo |
| 10 11 73.2 | Verde    | 10 11 74.2 | Verde    |
| 10 11 73.3 | Azul     | 10 11 74.3 | Azul     |
| 10 11 73.4 | Rojo     | 10 11 74.4 | Rojo     |



➔ Disponible ➔ Sobre pedido

### Jalador para Piso de una Pieza Ultrahigiénico



- Mod. 36567 20" (50 cm) y 36568 24" (60 cm).
- Construcción de plástico, no se oxida.
- De una sola pieza, reduce al mínimo las posibles áreas de contaminación, la suciedad y las bacterias.
- Rosca estándar.
- Disponible en 8 colores para su uso en HACCP.



20" (50 cm)

| NO. DIKEN   | COLOR      |
|-------------|------------|
| 10 12 08.0  | Blanco     |
| 10 12 08.1  | Amarillo   |
| 10 12 08.2  | Verde      |
| 10 12 08.3  | Azul       |
| 10 12 08.4  | Rojo       |
| 10 12 08.45 | Anaranjado |
| 10 12 08.47 | Morado     |

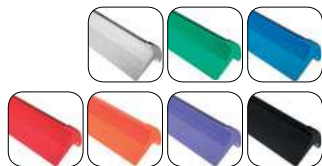

24" (60 cm)

| NO. DIKEN   | COLOR      |
|-------------|------------|
| 10 12 08.5  | Blanco     |
| 10 12 08.6  | Amarillo   |
| 10 12 08.7  | Verde      |
| 10 12 08.8  | Azul       |
| 10 12 08.9  | Rojo       |
| 10 12 08.95 | Anaranjado |
| 10 12 08.97 | Morado     |
| 10 12 08.98 | Negro      |



Los mangos se venden por separado, ver página 295.

### Jalador para Piso de una Pieza Ultrahigiénico



- Mod. 7140 16" (40 cm), 7150 20" (50 cm), 7160 24" (60 cm) y 7170 28" (70 cm).
- Una sola hoja de caucho flexible y duradera.
- Rosca reforzada con polipropileno.
- Fabricado con materiales aprobados por la FDA.
- Disponible en 9 colores para su uso en HACCP.



28" (70 cm)

| NO. DIKEN  | COLOR    |
|------------|----------|
| 10 14 38.1 | Verde    |
| 10 14 38.2 | Azul     |
| 10 14 38.3 | Rojo     |
| 10 14 38.4 | Blanco   |
| 10 14 38.5 | Amarillo |

Los mangos se venden por separado, ver página 297

16" (40 cm)

| NO. DIKEN   | COLOR      |
|-------------|------------|
| 10 09 98    | Verde      |
| 10 09 98.1  | Azul       |
| 10 09 98.2  | Rojo       |
| 10 09 98.3  | Blanco     |
| 10 09 98.4  | Amarillo   |
| 10 09 98.5  | Morado     |
| 10 09 98.6  | Anaranjado |
| 10 09 98.7  | Negro      |
| 10 09 98.8  | Rosa       |
| 10 09 98.9  | Café       |
| 10 09 98.91 | Lima       |
| 10 09 98.92 | Gris       |

24" (60 cm)

| NO. DIKEN   | COLOR      |
|-------------|------------|
| 10 14 37.1  | Verde      |
| 10 14 37.2  | Azul       |
| 10 14 37.3  | Rojo       |
| 10 14 37.4  | Blanco     |
| 10 14 37.5  | Amarillo   |
| 10 14 37.6  | Morado     |
| 10 14 37.7  | Anaranjado |
| 10 14 37.8  | Negro      |
| 10 14 37.9  | Rosa       |
| 10 14 37.91 | Café       |
| 10 14 37.92 | Lima       |
| 10 14 37.93 | Gris       |

20" (50 cm)

| NO. DIKEN  | COLOR    |
|------------|----------|
| 10 09 99   | Verde    |
| 10 09 99.1 | Azul     |
| 10 09 99.2 | Rojo     |
| 10 09 99.3 | Blanco   |
| 10 09 99.4 | Amarillo |

### Jalador para Piso de Una Pieza Ultrahigiénico



- Mod. UH50 20" (50 cm) y UH60 24" (60 cm).
- Fabricado en una sola pieza, con base de plástico y una sola hoja suave de hule natural.
- Materiales de fabricación aprobados por la FDA.
- Fácil de desinfectar, lo cual asegura una limpieza eficaz de pisos y otras superficies.
- Recomendados para uso en plantas procesadoras de alimentos, laboratorios farmacéuticos, hospitales, rastros de aves o ganado, embotelladoras, entre otros.
- Cuenta con perforación roscada de 3/4".
- Cuenta con un protector de salpicaduras que asegura que el líquido no regrese a la superficie seca.
- La construcción plástica no se oxidará o doblará y es sumamente durable.
- Requiere un adaptador de rosca estándar (No. Diken 10 11 48).

20" (50 cm)

| NO. DIKEN  | COLOR    |
|------------|----------|
| 10 11 05   | Blanco   |
| 10 11 05.1 | Rojo     |
| 10 11 05.2 | Verde    |
| 10 11 05.3 | Amarillo |
| 10 11 05.4 | Azul     |

24" (60 cm)

| NO. DIKEN  | COLOR    |
|------------|----------|
| 10 11 06   | Blanco   |
| 10 11 06.1 | Rojo     |
| 10 11 06.2 | Verde    |
| 10 11 06.3 | Amarillo |
| 10 11 06.4 | Azul     |

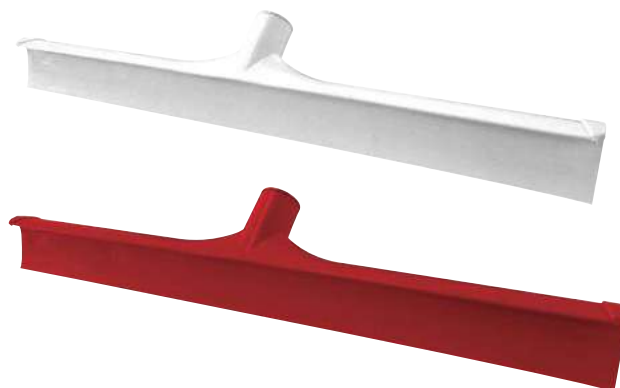

Los mangos se venden por separado, ver página 295.



### Jalador Doble Esponja



- Mod. 7752 16" (40 cm), 7753 20" (50 cm), 7754 24" (60 cm) y 7755 28" (70 cm).
- De una sola pieza, hoja doble flexible y duradera.
- Fabricado con materiales aprobados por la FDA.
- Disponible en 7 colores para su uso en HACCP.
- Repuesto disponible.



28" (70 cm)



| NO. DIKEN  | COLOR           |
|------------|-----------------|
| 10 09 36   | Verde           |
| 10 09 37   | Azul            |
| 10 09 38   | Rojo            |
| 10 09 39   | Blanco          |
| 10 09 40   | Amarillo        |
| 10 09 41.1 | Repuesto negro  |
| 10 09 41.2 | Repuesto blanco |



Los mangos se venden por separado, ver página 297.

24" (60 cm)

| NO. DIKEN   | COLOR           |
|-------------|-----------------|
| 10 09 87    | Verde           |
| 10 09 87.1  | Azul            |
| 10 09 87.2  | Rojo            |
| 10 09 87.3  | Blanco          |
| 10 09 87.4  | Amarillo        |
| 10 09 87.44 | Anaranjado      |
| 10 09 87.45 | Morado          |
| 10 09 87.46 | Negro           |
| 10 09 87.47 | Rosa            |
| 10 09 87.48 | Café            |
| 10 09 87.49 | Lima            |
| 10 09 87.50 | Gris            |
| 10 09 87.5  | Repuesto blanco |
| 10 09 87.6  | Repuesto negro  |

20" (50 cm)

| NO. DIKEN  | COLOR           |
|------------|-----------------|
| 10 09 76   | Verde           |
| 10 09 76.1 | Azul            |
| 10 09 76.2 | Rojo            |
| 10 09 76.3 | Blanco          |
| 10 09 76.4 | Amarillo        |
| 10 09 76.5 | Negro           |
| 10 09 77.1 | Repuesto negro  |
| 10 09 77.2 | Repuesto blanco |

16" (40 cm)

| NO. DIKEN  | COLOR           |
|------------|-----------------|
| 10 09 42   | Verde           |
| 10 09 43   | Azul            |
| 10 09 44   | Rojo            |
| 10 09 45   | Blanco          |
| 10 09 46   | Amarillo        |
| 10 09 47.1 | Repuesto blanco |
| 10 09 47.2 | Repuesto negro  |

### Jalador Doble Esponja



- Mod. FI45 (45 cm) y FI55 (55 cm).
- Jaladores de excelente calidad y gran sanidad.
- Recomendado para uso en plantas procesadoras de alimentos, laboratorios farmacéuticos, hospitales, restaurantes, rastros de aves, embotelladoras, etc.
- Aprobados por la FDA.
- Requiere un adaptador de rosca estándar (No. Diken 10 11 48).
- Dimensión: 17 3/4" (45 cm) y 21 3/4" (55 cm).



17 3/4" 45 cm

| NO. DIKEN  | COLOR      |
|------------|------------|
| 10 13 32.1 | Verde      |
| 10 13 32.2 | Azul       |
| 10 13 32.3 | Rojo       |
| 10 13 32.4 | Blanco     |
| 10 13 32.5 | Amarillo   |
| 10 13 32.6 | Café       |
| 10 13 32.7 | Morado     |
| 10 13 32.8 | Beige      |
| 10 13 32.9 | Anaranjado |

21 3/4" 55 cm

| NO. DIKEN  | COLOR    |
|------------|----------|
| 10 11 49   | Blanco   |
| 10 11 49.1 | Amarillo |
| 10 11 49.2 | Verde    |
| 10 11 49.3 | Azul     |
| 10 11 49.4 | Rojo     |



Los mangos se venden por separado, ver página 295.

HIGIENE Y MANTENIMIENTO

### Jalador Doble Esponja con Cuello Giratorio



- Mod. 7763 20" (50 cm).
- De una sola pieza, hoja doble flexible y duradera.
- Hoja color blanco, jalador disponible en 5 colores.
- Goma suave y limpia que llega a todos los espacios.
- Fabricado con materiales aprobados por la FDA.
- Repuesto disponible.

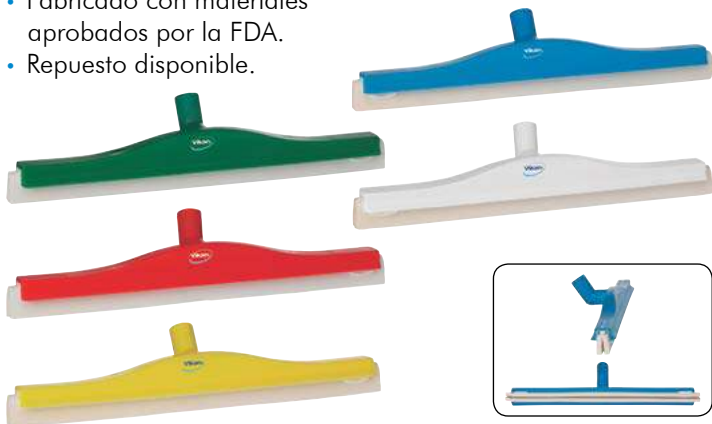

20" (50 cm)

| NO. DIKEN  | COLOR           |
|------------|-----------------|
| 10 13 09   | Verde           |
| 10 13 09.1 | Azul            |
| 10 13 09.2 | Rojo            |
| 10 13 09.3 | Blanco          |
| 10 13 09.4 | Amarillo        |
| 10 13 09.9 | Repuesto blanco |



Los mangos se venden por separado, ver página 297.

### Jalador Doble Esponja con Cuello Giratorio



- Mod. 7764 24" (60 cm).
- De una sola pieza, hoja doble flexible y duradera.
- Hoja color blanco, jalador disponible en 5 colores.
- Fabricado con materiales aprobados por la FDA.
- Repuesto disponible.



Grip especial, hoja fácil de reemplazar.

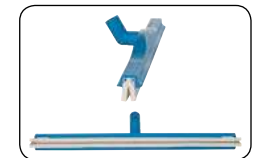

24" (60 cm)

| NO. DIKEN  | COLOR           |
|------------|-----------------|
| 10 12 65.1 | Verde           |
| 10 12 65.2 | Azul            |
| 10 12 65.3 | Rojo            |
| 10 12 65.4 | Blanco          |
| 10 12 65.5 | Amarillo        |
| 10 12 65.9 | Repuesto Blanco |



Los mangos se venden por separado, ver página 297.

### Jalador Doble Hoja



- Mod. 7713 20" (50 cm) y 7714 24" (60 cm).
- Rosca reforzada con polipropileno.
- Fabricado de materiales aprobados por la FDA.
- Disponible en 9 colores para su uso en HACCP.
- Doble hoja de caucho.
- Repuesto disponible.



Grip especial, hoja fácil de reemplazar en neopreno.

20" (50 cm)

| NO. DIKEN  | COLOR    |
|------------|----------|
| 10 13 10   | Verde    |
| 10 13 10.1 | Azul     |
| 10 13 10.2 | Rojo     |
| 10 13 10.3 | Blanco   |
| 10 13 10.4 | Amarillo |

HOJA REPUESTO

| NO. DIKEN  | COLOR    |
|------------|----------|
| 10 13 11   | Verde    |
| 10 13 11.1 | Azul     |
| 10 13 11.2 | Rojo     |
| 10 13 11.3 | Blanco   |
| 10 13 11.4 | Amarillo |

24" (60 cm)

| NO. DIKEN  | COLOR      |
|------------|------------|
| 10 12 63.1 | Verde      |
| 10 12 63.2 | Azul       |
| 10 12 63.3 | Rojo       |
| 10 12 63.4 | Blanco     |
| 10 12 63.5 | Amarillo   |
| 10 12 63.6 | Anaranjado |
| 10 12 63.7 | Negro      |
| 10 12 63.8 | Morado     |
| 10 12 63.9 | Rosa       |

HOJA REPUESTO

| NO. DIKEN  | COLOR      |
|------------|------------|
| 10 12 64.1 | Verde      |
| 10 12 64.2 | Azul       |
| 10 12 64.3 | Rojo       |
| 10 12 64.4 | Blanco     |
| 10 12 64.5 | Amarillo   |
| 10 12 64.6 | Anaranjado |
| 10 12 64.7 | Negro      |
| 10 12 64.8 | Morado     |
| 10 12 64.9 | Rosa       |



Los mangos se venden por separado, ver página 297

### Jalador Doble Esponja



- Mod. 41567 18" (45.7 cm) y 41568 24" (60 cm).
- Construcción de plástico, no se oxida.
- Doble esponja que facilita el escurrimiento.
- Rosca estándar.
- Disponible en 7 colores para su uso en HACCP.

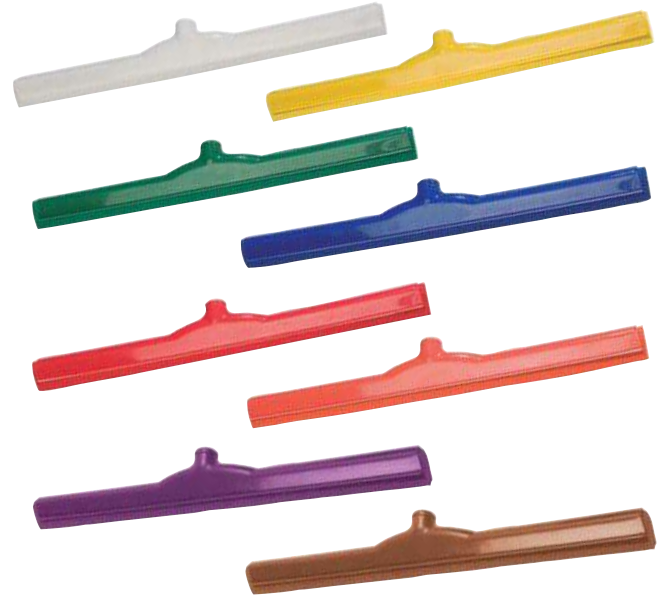

18" (45.7 cm)

| NO. DIKEN  | COLOR      |
|------------|------------|
| 10 12 05.1 | Blanco     |
| 10 12 05.2 | Amarillo   |
| 10 12 05.3 | Verde      |
| 10 12 05.4 | Azul       |
| 10 12 05.5 | Rojo       |
| 10 12 05.6 | Anaranjado |
| 10 12 05.7 | Morado     |
| 10 12 05.8 | Café       |

24" (60 cm)

| NO. DIKEN  | COLOR      |
|------------|------------|
| 10 12 07.1 | Blanco     |
| 10 12 07.2 | Amarillo   |
| 10 12 07.3 | Verde      |
| 10 12 07.4 | Azul       |
| 10 12 07.5 | Rojo       |
| 10 12 07.6 | Anaranjado |
| 10 12 07.7 | Morado     |
| 10 12 07.8 | Café       |



Los mangos se venden por separado, ver página 295.

### Jalador Doble Esponja



- Mod. HD45 (17 3/4"), HD55 (21 3/4") y HD75 (29 1/2").
- Jaladores con doble hoja de hule espuma natural.
- Excelente para la remoción de líquidos en pisos irregulares (azulejos, superficies antiderrapantes, pisos irregulares por desgaste y hasta pasto artificial).
- Reforzado, de alta y larga resistencia al uso rudo.
- Disponible en tres colores de hule.
- Requiere un adaptador de rosca estándar (No. Diken 10 11 48).
- Dimensiones: HD45 17 3/4" (45 cm), HD55 21 3/4" (55 cm) y HD75 29 1/2" (75 cm).



Los mangos se venden por separado, ver página 295.

17 3/4" (45 cm)

| NO. DIKEN | COLOR |
|-----------|-------|
| 10 11 08  | Negro |

21 3/4" (55 cm)

| NO. DIKEN  | COLOR  |
|------------|--------|
| 10 11 22   | Negro  |
| 10 11 22.1 | Rojo   |
| 10 11 22.2 | Blanco |

29 1/2" (75 cm)

| NO. DIKEN  | COLOR  |
|------------|--------|
| 10 11 84   | Negro  |
| 10 11 85   | Blanco |
| 10 11 85.1 | Rojo   |

### Jalador Doble Esponja



- Mod. W20045 (17 3/4"), W20065 (25 3/4") y W20075 (29 1/2").
- Hecho con plástico reforzado con fibra mineral.
- Ideal para remover agua o residuos sólidos de cualquier tipo de piso.
- No utilizar en superficies calientes.
- Requiere un adaptador de rosca estándar (No. Diken 10 11 48).
- Dimensiones: 17 3/4" (45 cm), 25 3/4" (65 cm) y 29 1/2" (75 cm).



17 3/4" (45 cm)

| NO. DIKEN  | COLOR    |
|------------|----------|
| 10 11 82   | Verde    |
| 10 11 82.1 | Azul     |
| 10 11 82.2 | Rojo     |
| 10 11 82.3 | Amarillo |
| 10 11 82.4 | Gris     |

25 3/4" (65 cm)

| NO. DIKEN  | COLOR    |
|------------|----------|
| 10 11 83   | Azul     |
| 10 11 83.1 | Verde    |
| 10 11 83.2 | Rojo     |
| 10 11 83.3 | Amarillo |

29 1/2" (75 cm)

| NO. DIKEN  | COLOR    |
|------------|----------|
| 10 13 21.1 | Gris     |
| 10 13 21.2 | Rojo     |
| 10 13 21.3 | Verde    |
| 10 13 21.4 | Amarillo |
| 10 13 21.5 | Azul     |



Los mangos se venden por separado, ver página 295.

### Jalador de Doble Esponja

- Mod. 9C29 (jalador).
- No deja marca, hojas flexibles, ideal para superficies desiguales.
- Ideal para remover líquidos y suciedad ligera.
- Dimensiones: 30" x 3 1/4" x 5 1/2" (76.2 x 8.3 x 14 cm).
- Mod. 6355 (mango).
- De aluminio, punta roscada de plástico, agarradera de vinil y color gris.
- Dimensiones: 1" de diámetro x 57 1/16" de largo (2.5 cm x 145 cm).

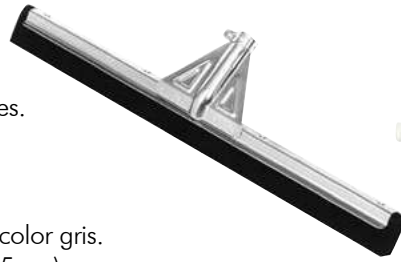

El mango se vende por separado.



| NO. DIKEN | PRODUCTO | DIMENSIONES |
|-----------|----------|-------------|
| 10 17 17  | Jalador  | 30"         |
| 10 17 18  | Mango    | 57 1/16"    |

### Jaladores Hybrid



- Mod. HY55-B (55 cm) y HY75-B (75 cm).
- La canaleta para uso rudo está fabricada con lámina de acero galvanizada resistente a la oxidación.
- Requiere adaptador para rosca estándar (No. Diken 10 11 48).
- Con doble hule para mayor duración, elasticidad, fuerza y flexibilidad.
- Con perforación para fijar bastón.
- Diseñado para limpieza general de vidrios.
- Dimensiones: HD55 21 3/4" (55 cm) y HD75 29 1/2" (75 cm).

Los mangos se venden por separado ver página 295



| NO. DIKEN | DIMENSIONES |
|-----------|-------------|
| 10 14 63  | 55 cm       |
| 10 14 64  | 75 cm       |

### Jaladores con Mango de Plástico



- Mod. S12030 (30") y S18045 (45").
- Fabricados con mango de plástico con perforación para fijar el mango de punta cónica y canal de aluminio, lo que los hace más económicos.
- Fáciles de usar, ligeros y económicos.
- Requiere un adaptador de rosca estándar (No. Diken 10 11 48).
- Mismo desempeño que los jaladores de acero inoxidable.
- Dimensión: 30 cm. y 45 cm.

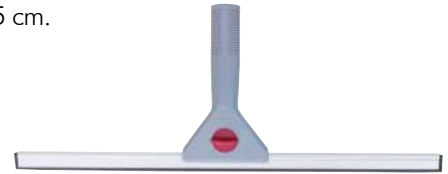

| NO. DIKEN  | DIMENSIONES |
|------------|-------------|
| 10 11 23.5 | 30 cm       |
| 10 11 23.7 | 45 cm       |

### Jalador de Agua Diken



- Fabricación nacional.
- (A) Rastrillo de hule vulcanizado natural con mango de aluminio y refuerzos especiales para trabajo pesado y ligero.
- (B) Rastrillo de neopreno color blanco.
- Tiempo de vida útil extenso.
- Refuerzos especiales para trabajo pesado.
- Dimensiones A: 59 1/16" x 19 11/16" (150 x 50 cm).
- Dimensiones B: 59 1/16" x 19 13/16" (150 x 50 cm).

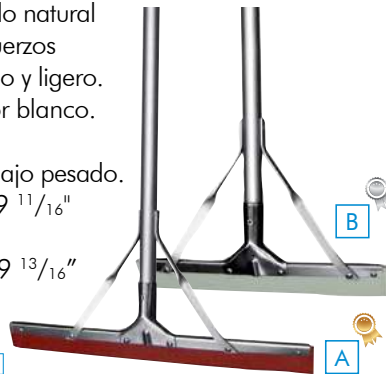

| NO. DIKEN  | NO. DIKEN  |
|------------|------------|
| 10 11 01 A | 10 11 02 B |

### Jalador Profesional para Cristales



- Mod. 7201 11.8" (30cm) (A) y 7202 17.7" (45 cm) (B).
- Jalador económico para limpieza de cristales.
- Fabricado con un mango de plástico ABS con perforación para bastón
- Idónea para usuarios semi-profesionales que buscan un costo bajo.
- Color: gris.



| NO. DIKEN    | NO. DIKEN    |
|--------------|--------------|
| 10 07 08.1 A | 10 07 08.2 B |

### Jalador para Pisos Intercambiable

- Mod. 7104-I
- Rastrillo de hule vulcanizado natural con rosca estándar.
- Dimensión: 19 1/2" (50 cm) de largo.



| NO. DIKEN  | PRODUCTO |
|------------|----------|
| 10 11 01.5 | Jalador  |

### Mango de Aluminio

- Mango de aluminio de 1" de diámetro x 59 1/16" de largo (2.5 x 150 cm).
- Rosca estándar.



| NO. DIKEN  | PRODUCTO |
|------------|----------|
| 10 12 01.5 | Mango    |

### Jaladores en Acero Inoxidable para Vidrios

- Mod. Jalador T00300 (30 cm), T00450 (45 cm) y T00550 (55 cm).
- Fabricado en acero inoxidable, con hoja de hule de alta calidad y asa ergonómica con perforación para fijar el mango con punta cónica.
- Requiere un adaptador de rosca estándar (No. Diken 10 11 48).
- Mod. Repuesto T03000 (B) (30 cm), T04500 (45 cm), T05500 (55 cm).
- Fabricadas con hule 100% natural libre de impurezas, lo que permite una limpieza efectiva y rápida sin dejar marcas.
- El borde es cortado mediante un proceso que asegura cero irregularidades.



| NO. DIKEN  | PRODUCTO      |
|------------|---------------|
| 10 11 23   | Jalador 30 cm |
| 10 11 23.1 | Repuesto      |
| 10 13 20   | Jalador 45 cm |
| 10 13 20.1 | Repuesto      |
| 10 13 20.5 | Jalador 55 cm |
| 10 13 20.6 | Repuesto      |

Los mangos se venden por separado ver página 295

Disponible Sobre pedido





### Jalador para Pisos con Bastón



- Mod. 7104 (A) y 7104-BM (B).
- Fabricado con hule natural de baja rigidez que le permite trabajar adaptándose a los pisos y retirando la humedad en forma efectiva.
- (A) Soporte de lámina calibre reforzado y bastón de madera. (B) Soporte de lámina galvanizada calibre 18" y bastón metálico.
- Diseñado para uso profesional e intensivo en la limpieza general de pisos.
- Dimensión: 17 3/4" (45 cm).

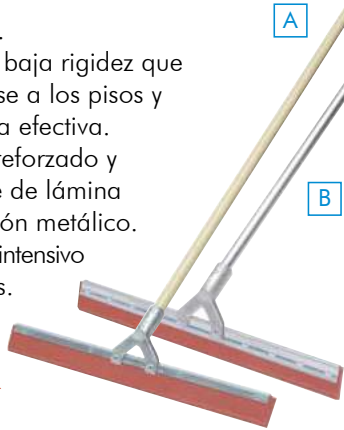

| NO. DIKEN  | PRODUCTO    |
|------------|-------------|
| 10 13 23 A | Jalador 18" |
| 10 13 61 B | Mango       |

### Humectador de Vidrios



- Mod. V04500 (A) y V85045 (B).
- Herramienta diseñada para lavado de vidrios profesional.
- Fabricado con mango en T de polipropileno de alto impacto y funda textil que retiene grandes cantidades de humedad.
- Las fundas de repuesto le permiten al usuario conservar el mango en T y tener ahorros importantes a largo plazo.



| NO. DIKEN    | PRODUCTO   |
|--------------|------------|
| 10 07 15 A   | Humectador |
| 10 07 15.1 B | Repuesto   |

### Jalador de Goma

- Mod. 366918 (jalador 18") y 41232 (mango).
- Estructura de plástico, no se oxida ni se dobla y es más resistente que el metal.
- Suave, hoja de goma doble ideal para cualquier tipo de superficie. Goma resistente a grasa y aceite.
- Dimensiones: 18" (45.7 cm).



El mango se vende por separado, ver página 301

| NO. DIKEN | PRODUCTO    |
|-----------|-------------|
| 10 14 93  | Jalador 18" |
| 10 14 96  | Mango       |

### Jalador para Vidrios



- Mod. 362868.
- Rastrillo de goma flexible.
- Esponja cubierta de malla quita insectos y otra suciedad rápida y fácilmente.
- Equipo esencial para los almacenes de conveniencia, estaciones de gasolina, etc.
- Dimensiones: 8" (20.3 cm).



| NO. DIKEN | PRODUCTO   |
|-----------|------------|
| 10 14 09  | Jalador 8" |

### Jalador Doble Uso para Vidrios



- Mod. W03030 (30 cm) y W03020 (20 cm).  
Repuestos: W03530 (30 cm) y W03520 (20 cm).
- Diseñado para lavar y secar en un solo paso en sistemas de mantenimiento frecuente.
- Requiere un adaptador de rosca estándar (No. Diken 10 11 48).
- Su mango se adapta fácilmente a cualquier mango o tubo de extensión.
- Dimensiones: 11.8" (30 cm) y 7.8" (20 cm).



| NO. DIKEN  | PRODUCTO      |
|------------|---------------|
| 10 14 65   | Jalador 30 cm |
| 10 11 78   | Repuesto      |
| 10 14 66   | Jalador 20 cm |
| 10 14 66.1 | Repuesto      |

### Adaptador para Bastón

- Mod. 1999.
- Este adaptador permite que los jaladores para pisos que no tienen conexión con rosca sean utilizados sin ningún problema con todos los bastones con rosca.



| NO. DIKEN | PRODUCTO  |
|-----------|-----------|
| 10 11 48  | Adaptador |

### Sistema Masslin



- Porta paños de forma trapezoide con entrada universal para el bastón y con 4 perforaciones para una instalación rápida del paño.
- Se adapta al piso perfectamente gracias a que la parte inferior es de suave pero resistente hule espuma.
- Incluye bastón de acero inoxidable.
- Dimensiones: 21" x 4" (53.3 x 10 cm).



| NO. DIKEN | PRODUCTO        |
|-----------|-----------------|
| 10 13 73  | Sistema Masslin |

### Cubeta para Jalador



- Mod. W011.
- Ideal para usos con herramientas que normalmente no caben en las clásicas cubetas redondas, en labores de limpieza de vidrios, encerado de pisos y algunos otros usos especiales.
- Capacidad: 22 L.
- Dimensiones: 34 1/2" x 12 1/4" x 22 1/2" (88 x 31 x 57 cm).



| NO. DIKEN  | COLOR    |
|------------|----------|
| 10 11 75   | Rojo     |
| 10 11 75.1 | Verde    |
| 10 11 75.2 | Amarillo |
| 10 11 75.3 | Azul     |

### Sistema para Limpieza de Techos



- Mod. 40301.
- Ideal para limpieza y para el exceso de agua condensada en techos y paredes.
- Diseñados para usarse con mangos Vikan modelo 2975 (rango 62" – 109 1/2") y 2977 (rango 74 1/8" – 236 1/4") para mayor altura.
- Esponja reemplazable de 12" de largo.
- Sistema de enjuagado a presión que evita tocar la esponja.
- Esponja color amarillo.



Los mangos se venden por separado, ver página 299.



| NO. DIKEN | PRODUCTO          |
|-----------|-------------------|
| 10 10 42  | Recolector de 51" |
| 10 10 43  | Repuesto          |

### Base con Bastón y Dispensador Trigggy y Microfibra Spot



- Mod. IPC00147 (A) y IPC01101(B).
- Ideal para la limpieza de áreas donde el riesgo de contaminación es medio-alto como son cuartos de hospitales, hoteles, restaurantes e industria procesadora de alimentos.
- Esta base cuenta con un dispensador integrado en el bastón que permite rociar el químico limpiador mientras se está realizando la limpieza de los pisos.
- Se recomienda que se utilice una microfibra distinta para cada habitación que se limpia.

B



| NO. DIKEN  | PRODUCTO                           |
|------------|------------------------------------|
| 10 22 76   | Base con bastón                    |
| 10 22 76.1 | Microfibra Spot caja con 50 piezas |



### Sistema Recolector de Humedad

- Ideal para retirar la condensación de techos altos de forma segura, cómoda y eficiente.



#### JALADOR DE HUMEDAD

- Mod. 7716.
- Medida: 15 3/4" (40 cm).
- Material: polipropileno.
- Jalador para quitar condensado de techos y tubería de manera eficaz.
- Materia prima aprobada por la FDA (CFR21).

| NO. DIKEN  | COLOR    |
|------------|----------|
| 10 14 44.4 | Blanco   |
| 10 14 44.5 | Verde    |
| 10 14 44.6 | Azul     |
| 10 14 44.7 | Rojo     |
| 10 14 44.8 | Amarillo |



#### MANGO VIKAN PARA RECOLECTAR HUMEDAD CON BOTE

- Mod. 6268B.
- Fabricado en fibra de vidrio y aluminio.
- Capacidad de botella: 32 oz.
- Color: amarillo y negro.
- Abertura: 98 7/8" (251 cm) a 187" (475 cm).



| NO. DIKEN  |
|------------|
| 10 14 44.2 |

#### MANGO VIKAN PARA RECOLECTAR HUMEDAD

- Mod. 6268N. (A)
- Compuesto de fibra de vidrio y aluminio.
- Color: amarillo y negro.
- Abertura: 99 1/2" a 187 1/2" (252.5 a 476 cm).
- Mod. 6269N. (B)
- Compuesto de fibra de vidrio.
- Color: blanco y negro.
- Abertura: 103" a 187 3/4" (261 a 477 cm).



| NO. DIKEN   |
|-------------|
| 10 14 44.3  |
| 10 14 44.33 |

Diseñado para trabajar en conjunto con la colección de jaladores Vikan.

Disponible Sobre pedido

### Raspador Mini Banco

- Mod. 6959.
- Fabricado en polipropileno.
- Materiales aprobados por la FDA.
- No tiene costuras o grietas, lo que ayuda a prevenir el crecimiento bacteriano.
- Resistente a la corrosión y químicos.
- Dimensiones: 5 1/4" x 3 1/4" (13.3 cm x 8.5 cm).



**REMCO**  
PRODUCTS

| NO. DIKEN   | COLOR      |
|-------------|------------|
| 10 13 00    | Rosa       |
| 10 13 00.1  | Verde      |
| 10 13 00.2  | Azul       |
| 10 13 00.3  | Rojo       |
| 10 13 00.4  | Blanco     |
| 10 13 00.5  | Amarillo   |
| 10 13 00.6  | Anaranjado |
| 10 13 00.7  | Morado     |
| 10 13 00.8  | Negro      |
| 10 13 00.9  | Café       |
| 10 13 00.91 | Lima       |
| 10 13 00.92 | Gris       |

### Raspador de Polipropileno

**REMCO**  
PRODUCTS

- Mod. 6960.
- Fabricado en polipropileno.
- No tiene grietas, lo que ayuda a prevenir el crecimiento bacteriano.
- Materiales aprobados por la FDA.
- Dimensiones: 8 1/2" x 5" (21.5 x 12.7 cm).



| NO. DIKEN   | COLOR      |
|-------------|------------|
| 10 09 82    | Blanco     |
| 10 09 82.1  | Verde      |
| 10 09 82.2  | Azul       |
| 10 09 82.4  | Amarillo   |
| 10 09 82.5  | Anaranjado |
| 10 09 82.6  | Morado     |
| 10 09 82.7  | Rosa       |
| 10 09 82.8  | Café       |
| 10 09 82.9  | Lima       |
| 10 09 82.91 | Gris       |

### Raspador de Nylon

**REMCO**  
PRODUCTS

- Mod. 2911.
- Fabricado en lámina de nylon de alta resistencia.
- No daña el suelo ni máquinas.
- Materiales aprobados por la FDA.
- Dimensiones: 10 1/4" x 1 x 6 3/4" (26 x 2.5 x 15.8 cm).



| NO. DIKEN  | COLOR    |
|------------|----------|
| 10 13 13   | Blanco   |
| 10 13 13.1 | Rojo     |
| 10 13 13.2 | Amarillo |
| 10 13 13.3 | Verde    |
| 10 13 13.4 | Azul     |
| 10 13 13.5 | Negro    |

Los mangos se venden por separado, ver página 297.

### Raspador de Acero Inoxidable

**Vikan**

- Mod. 2910.
- Fabricado en polipropileno inyectado y con hoja de acero inoxidable.
- Excelente para la remoción de productos pegados en pisos.
- Materiales aprobados por la FDA.
- Dimensiones: 10 1/4" x 1 1/4" x 7" (26 x 3 x 17.7 cm).



| NO. DIKEN  | COLOR    |
|------------|----------|
| 10 09 83   | Blanco   |
| 10 09 83.1 | Rojo     |
| 10 09 83.2 | Azul     |
| 10 09 83.3 | Verde    |
| 10 09 83.4 | Amarillo |
| 10 09 83.5 | Negro    |

Los mangos se venden por separado, ver página 297

### Raspador de Mano Flexible

**Vikan**

- Mod. 4051.
- Fabricado en lámina de nylon de alta resistencia.
- Ideal para limpiar áreas de trabajo, contenedores y cubetas.
- Área de raspado por los 3 lados.
- Materiales aprobados por la FDA.
- Dimensiones: 165 mm (16.5 cm).



| NO. DIKEN  | COLOR    |
|------------|----------|
| 10 10 00   | Blanco   |
| 10 10 00.1 | Rojo     |
| 10 10 00.2 | Azul     |
| 10 10 00.3 | Verde    |
| 10 10 00.4 | Amarillo |

### Raspador de Acero Inoxidable



- Mod. 41078.
- Cuchilla de acero inoxidable de calibre grueso que proporciona un raspado agresivo en azulejos y pisos flexibles.
- Lámina en forma de "V" mantiene un ángulo óptimo de raspado y recoge los desechos.
- Cabeza cónica de zinc.
- Dimensiones: 8" (20.3 cm).



➔ El mango se vende por separado, ver página 301

| NO. DIKEN | PRODUCTO    |
|-----------|-------------|
| 10 13 12  | Raspador 8" |
| 10 14 96  | Mango 60"   |

### Espátula de Mano



- Mod. 9202.
- Espátula de polipropileno de 4" (10.16 cm) de ancho.
- Esta herramienta es valiosa para remover sustancias diversas en superficies planas, tales como mesas de trabajo, cubiertas y bandas transportadoras.
- Los materiales con que está fabricada, cumplen con todos los requisitos para estar en contacto con alimentos.
- El mango cuenta con perforación para almacenar colgada.

| NO. DIKEN  | COLOR      |
|------------|------------|
| 10 07 10   | Blanco     |
| 10 07 10.1 | Amarillo   |
| 10 07 10.2 | Verde      |
| 10 07 10.3 | Azul       |
| 10 07 10.4 | Rojo       |
| 10 07 10.5 | Negro      |
| 10 07 10.6 | Anaranjado |
| 10 07 10.7 | Morado     |
| 10 07 10.8 | Rosa       |
| 10 07 10.9 | Café       |



### Espátulas de Acero



- Mod. 6972.
- Mango de polipropileno y hoja flexible de acero inoxidable.
- Para la eliminación de restos difíciles en superficies lisas.
- Materiales aprobados por la FDA.
- Su uso es seguro para el contacto con alimentos.
- Hoja y mango ergonómico resistentes en uso intenso y repetitivo.
- Dimensiones: 8 7/8" x 3" (22.6 x 7.6 cm).

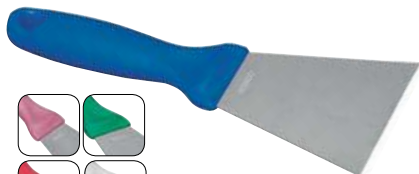

| NO. DIKEN   | COLOR      |
|-------------|------------|
| 10 12 98    | Rosa       |
| 10 12 98.1  | Verde      |
| 10 12 98.2  | Azul       |
| 10 12 98.3  | Rojo       |
| 10 12 98.4  | Blanco     |
| 10 12 98.5  | Amarillo   |
| 10 12 98.6  | Anaranjado |
| 10 12 98.7  | Morado     |
| 10 12 98.8  | Negro      |
| 10 12 98.9  | Café       |
| 10 12 98.91 | Lima       |
| 10 12 98.92 | Gris       |

### Espátula de Mano



- Mod. 6961 (chica), 6962 (grande) y 6963 (alta temperatura).
- Inyectadas en polipropileno; no son flexibles.
- Cumplen requerimientos de FDA.
- Fácil de lavar y desinfectar.
- Durables y resistentes a agentes químicos.
- No dañan las superficies.
- El modelo 6963 trabaja con temperaturas arriba de los 240 °C (465 °F).
- Dimensiones:
  - Chica: 3" ancho x 8" largo (A).
  - Grande: 4 3/8" ancho x 9 11/16" largo (B).
  - Alta temperatura: 4 3/8" ancho x 9 11/16" largo (C).

#### ESPÁTULA ALTA TEMPERATURAS

| NO. DIKEN | COLOR |
|-----------|-------|
| 10 13 19  | Azul  |



#### ESPÁTULA CHICA

| NO. DIKEN   | COLOR      |
|-------------|------------|
| 10 13 01    | Blanco     |
| 10 13 01.1  | Amarillo   |
| 10 13 01.2  | Verde      |
| 10 13 01.3  | Azul       |
| 10 13 01.4  | Rojo       |
| 10 13 01.5  | Negro      |
| 10 13 01.6  | Anaranjado |
| 10 13 01.7  | Morado     |
| 10 13 01.8  | Rosa       |
| 10 13 01.9  | Café       |
| 10 13 01.91 | Lima       |
| 10 13 01.92 | Gris       |



#### ESPÁTULA GRANDE

| NO. DIKEN   | COLOR      |
|-------------|------------|
| 10 13 02    | Blanco     |
| 10 13 02.1  | Azul       |
| 10 13 02.2  | Verde      |
| 10 13 02.3  | Rojo       |
| 10 13 02.4  | Amarillo   |
| 10 13 02.5  | Anaranjado |
| 10 13 02.6  | Morado     |
| 10 13 02.7  | Negro      |
| 10 13 02.8  | Rosa       |
| 10 13 02.9  | Café       |
| 10 13 02.91 | Lima       |
| 10 13 02.92 | Gris       |



### Espátulas de Acero Inoxidable



- Mod. 9203.
- Mango de polipropileno y hoja flexible de acero inoxidable.
- Multiusos, ideal para retirar partículas pegadas en superficies duras en áreas de procesamiento de alimentos.
- Espesor: 0.9 mm.
- Dimensiones: 9 1/2" x 3" (24 x 7.6 cm) de ancho.



| NO. DIKEN  | COLOR    |
|------------|----------|
| 10 13 36.1 | Azul     |
| 10 13 36.2 | Blanco   |
| 10 13 36.3 | Amarillo |
| 10 13 36.4 | Rojo     |
| 10 13 36.5 | Verde    |

➔ Disponible   ➔ Sobre pedido

### Espátulas de Acero

- Mod. 6971.
- Mango de polipropileno y hoja flexible de acero inoxidable.
- Para la eliminación de restos difíciles en superficies lisas.
- Materiales aprobados por la FDA.
- Su uso es seguro para el contacto con alimentos.
- Hoja y mango ergonómico resisten un uso intenso y repetido.
- Dimensiones: 8 7/8" x 1 1/2" (22.6 x 3.8 cm).



| NO. DIKEN   | COLOR      |
|-------------|------------|
| 10 12 99    | Rosa       |
| 10 12 99.1  | Verde      |
| 10 12 99.2  | Azul       |
| 10 12 99.3  | Rojo       |
| 10 12 99.4  | Blanco     |
| 10 12 99.5  | Amarillo   |
| 10 12 99.6  | Anaranjado |
| 10 12 99.7  | Morado     |
| 10 12 99.8  | Negro      |
| 10 12 99.9  | Café       |
| 10 12 99.91 | Lima       |
| 10 12 99.92 | Gris       |

### Espátulas de Polipropileno

- Mod. 6774 (A), 6775 (B), 6776 (C) y 6777 (D).
- Una sola pieza (espátula y mango).
- Elaborada con materiales aprobados por FDA.
- Bordes afilados para eficientar raspaduras.
- Soporta temperatura de -30 °C (-22 °F) a 80 °C (176 °F).
- Dimensiones y peso A y B:  
44" x 6" x 1 1/2" (111.5 x 15.2 cm x 3.8 cm) 0.95 kg.
- Dimensiones y peso C y D:  
52" x 6" x 1 1/2" (132cm x 33 cm x 132 cm) 1.19 kg.



HIGIENE Y MANTENIMIENTO

44" (111.5 CM) CON PERFORACIONES (MANGO CORTO)

| NO. DIKEN  | COLOR    |
|------------|----------|
| 10 13 15.1 | Verde    |
| 10 13 15.2 | Azul     |
| 10 13 15.3 | Rojo     |
| 10 13 15.4 | Blanco   |
| 10 13 15.5 | Amarillo |

52" (132 CM) CON PERFORACIONES (MANGO LARGO)

| NO. DIKEN  | COLOR    |
|------------|----------|
| 10 13 16.1 | Verde    |
| 10 13 16.2 | Azul     |
| 10 13 16.3 | Rojo     |
| 10 13 16.4 | Blanco   |
| 10 13 16.5 | Amarillo |

44" (111.5 CM) LISAS (MANGO CORTO)

| NO. DIKEN  | COLOR    |
|------------|----------|
| 10 13 03.1 | Verde    |
| 10 13 03.2 | Azul     |
| 10 13 03.3 | Rojo     |
| 10 13 03.4 | Blanco   |
| 10 13 03.5 | Amarillo |

52" (132 CM) LISAS (MANGO LARGO)

| NO. DIKEN  | COLOR    |
|------------|----------|
| 10 13 04.1 | Verde    |
| 10 13 04.2 | Azul     |
| 10 13 04.3 | Rojo     |
| 10 13 04.4 | Blanco   |
| 10 13 04.5 | Amarillo |

### Espátulas Multiusos

- Mod. 9201.
- Espátula de polipropileno.
- Para remover sustancias diversas en superficies planas tales como mesas de trabajo, cubiertas y bandas transportadoras.
- Dimensión: 3" (7.6 cm) de ancho.

| NO. DIKEN  | COLOR    | NO. DIKEN  | COLOR      |
|------------|----------|------------|------------|
| 10 13 74   | Verde    | 10 13 74.5 | Café       |
| 10 13 74.1 | Azul     | 10 13 74.6 | Negro      |
| 10 13 74.2 | Rojo     | 10 13 74.7 | Morado     |
| 10 13 74.3 | Blanco   | 10 13 74.8 | Beige      |
| 10 13 74.4 | Amarillo | 10 13 74.9 | Anaranjado |



### Espátulas

- Mod. 7011 nylon (A) y 7013 polietileno (B).
- Elaborada con materiales aprobados por FDA.
- Espátula flexible que hace más fácil la limpieza en superficies curvas.
- Dimensiones: 4 1/2" x 6" (11.4 x 15.2) cm.



**DURA**

| NO. DIKEN  | COLOR    |
|------------|----------|
| 10 13 05.1 | Verde    |
| 10 13 05.2 | Azul     |
| 10 13 05.3 | Rojo     |
| 10 13 05.4 | Blanco   |
| 10 13 05.5 | Amarillo |

**FLEXIBLE**

| NO. DIKEN  | COLOR    |
|------------|----------|
| 10 13 06.1 | Verde    |
| 10 13 06.2 | Azul     |
| 10 13 06.3 | Rojo     |
| 10 13 06.4 | Blanco   |
| 10 13 06.5 | Amarillo |



Los mangos se venden por separado, ver página 297

### Azadón para Alimentos



- Mod. 2900.
- Fabricado con materiales aprobados por la FDA.
- Moldeado por inyección, construcción de nylon.
- Resistente a la corrosión y a los químicos.
- Temperatura máxima de trabajo: 149 °C (300 °F).
- Dimensiones: 2" x 11 1/4" x 8" (5 x 28 x 20.3 cm).



| NO. DIKEN  | COLOR    |
|------------|----------|
| 10 13 17.1 | Verde    |
| 10 13 17.2 | Azul     |
| 10 13 17.3 | Rojo     |
| 10 13 17.4 | Blanco   |
| 10 13 17.5 | Amarillo |



Los mangos se venden por separado, ver página 297.

### Espátulas para Alimentos



- Mod. 1967 (A), 1963 (B) y 1962 (C) para altas temperaturas.
- Hoja de silicón y mango de nylon, resisten temperaturas hasta 260 °C (500 °F).
- Mod. 1901 (D) y 1906 (E) para alimentos fríos.
- Certificadas por la NSF.
- Aptos para lavalozas.



| NO. DIKEN  | PRODUCTO         |   |
|------------|------------------|---|
| 10 15 78   | Cuchara 34.3 cm  | A |
| 10 15 78.2 | Espátula 24.1 cm | B |
| 10 15 78.1 | Espátula 34.3 cm | C |
| 10 22 52   | Espátula 24.1 cm | D |
| 10 22 52.1 | Espátula 41.9 cm | E |

### Espátulas con Mango de Polietileno y Acero Inoxidable



- Mod. Espátulas: 40357 (A), 40352 (B), 41359 (C), 40354 (D), 40355(E) y 41448 (F).
- Repuestos: Mod. 40361 (G), 40360 (H) y 40362 (I).
- Espátulas duras de nylon, que soportan 150 °C (300 °F) ó suaves y flexibles de polietileno, que soportan 65 °C (150 °F).
- Ideales para procesos de mezclado y limpieza.
- Acabado sanitario.
- Dimensiones de los repuestos:  
4 1/2" ancho x 7 1/2" de largo (11.4 x 19 cm).  
6 1/2" ancho x 9" de largo (16.5 x 23 cm).



ESPÁTULAS

| NO. DIKEN  | PRODUCTO                                       |   |
|------------|--|---|
| 10 12 10   | Mango de polietileno 40" y espátula suave.     | A |
| 10 12 11   | Mango de polietileno 40" y espátula dura.      | B |
| 10 12 12   | Mango de polietileno 60" y espátula suave.     | C |
| 10 12 16.5 | Mango de acero inoxidable 48" y espátula dura. | D |
| 10 12 16   | Mango de acero inoxidable 72" y espátula dura. | E |
| 10 12 18   | Mango de nylon de 54".                         | F |

REPUESTOS

| NO. DIKEN | PRODUCTO  |   |
|-----------|---|---|
| 10 12 14  | Dura de nylon de 4 1/2" ancho x 7 1/2" largo.                   | G |
| 10 12 15  | Suave y flexible de polietileno de 4 1/2" ancho x 7 1/2" largo. | H |
| 10 12 17  | Suave de nylon de 6 1/2" ancho x 9" largo.                      | I |

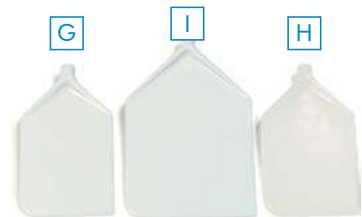

### Espátulas de Acero Inoxidable



- Mod. 2078 (A), 2079 (B) y 2080 (C), 2081 (D), 2078P (E), 2079P (F) y 2080P (G) y 2081P (H).
- Construidas en acero inoxidable resistente.
- Con acabado electropulido para mejorar la resistencia a la corrosión, mejorar el acabado superficial y facilitar la limpieza.
- Ideal para uso en la industria de procesamiento de alimentos.
- Totalmente soldada y sin espacios donde puedan acumularse partículas.
- Dimensiones: 36" (91.5 cm), 42" (106.6 cm), 48" (122 cm) y 60" (152.5 cm).

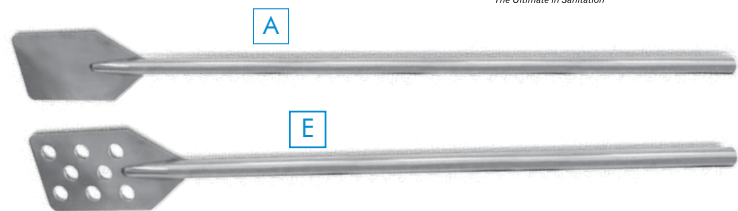

LISA

| NO. DIKEN  | DIMENSIÓN      |   |
|------------|----------------|---|
| 10 12 97   | 36" (91.5 cm)  | A |
| 10 12 97.0 | 42" (106.6 cm) | B |
| 10 12 97.1 | 48" (122 cm)   | C |
| 10 12 97.2 | 60" (152.5 cm) | D |

CON PERFORACIONES

| NO. DIKEN  | DIMENSIÓN      |   |
|------------|----------------|---|
| 10 12 97.5 | 36" (91.5 cm)  | E |
| 10 12 97.6 | 42" (106.6 cm) | F |
| 10 12 97.7 | 48" (122 cm)   | G |
| 10 12 97.8 | 60" (152.5 cm) | H |

Disponibles: Disponible Sobre pedido



### Mango de Aluminio Estriado Rosca Estándar

- Mango de aluminio de 1" de diámetro x 59 1/16" de largo (2.5 x 150 cm).

| NO. DIKEN  | COLOR    |
|------------|----------|
| 10 12 01.5 | Blanco   |
| 10 12 01.6 | Verde    |
| 10 12 01.7 | Azul     |
| 10 12 01.8 | Amarillo |
| 10 12 01.9 | Rojo     |

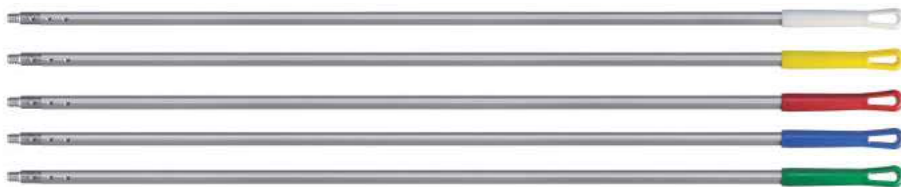

### Mango de Aluminio Rosca Estándar

- Mod. 1905-A 59 1/16" (150 cm).
- Mango de aluminio cédula 40 de 13/16" de diámetro y punta metálica de 3/4" (1.9 cm).
- Tiempo de vida útil extenso.
- Protegido con pintura electrostática.



59 1/16" (150 cm)

| NO. DIKEN  | COLOR    | NO. DIKEN   | COLOR      |
|------------|----------|-------------|------------|
| 10 14 55   | Rojo     | 10 14 55.6  | Anaranjado |
| 10 14 55.1 | Verde    | 10 14 55.7  | Café       |
| 10 14 55.2 | Amarillo | 10 14 55.8  | Negro      |
| 10 14 55.3 | Azul     | 10 14 55.9  | Morado     |
| 10 14 55.4 | Blanco   | 10 14 55.91 | Beige      |
| 10 14 55.5 | Natural  |             |            |



### Mango de Aluminio Natural Rosca Estándar

- Mod. 1902-A 29 1/2" (75 cm), 1904-A 47 1/4" (120 cm) y 1906-A 59 1/16" (150 cm).
- Mango de aluminio (anodizado natural).
- De 1" (2.54 cm) de diámetro para mayor comodidad.
- Punta plástica roscada de 3/4" (1.9 cm), reforzada con alma de acero.
- No tiene pintura, únicamente las piezas plásticas.



29 1/2" (75 cm)

| NO. DIKEN  | COLOR      | NO. DIKEN  | COLOR    |
|------------|------------|------------|----------|
| 10 13 41   | Azul       | 10 13 41.5 | Morado   |
| 10 13 41.1 | Beige      | 10 13 41.6 | Rojo     |
| 10 13 41.2 | Verde      | 10 13 41.7 | Café     |
| 10 13 41.3 | Negro      | 10 13 41.8 | Blanco   |
| 10 13 41.4 | Anaranjado | 10 13 41.9 | Amarillo |

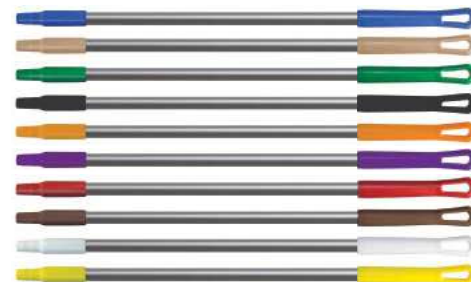

47 1/4" (120 cm)

| NO. DIKEN  | COLOR    | NO. DIKEN  | COLOR      | NO. DIKEN  | COLOR  |
|------------|----------|------------|------------|------------|--------|
| 10 07 11   | Rojo     | 10 07 11.4 | Blanco     | 10 07 11.8 | Negro  |
| 10 07 11.1 | Verde    | 10 07 11.5 | Natural    | 10 07 11.9 | Morado |
| 10 07 11.2 | Amarillo | 10 07 11.6 | Anaranjado | 10 07 11.9 | Beige  |
| 10 07 11.3 | Azul     | 10 07 11.7 | Café       |            |        |

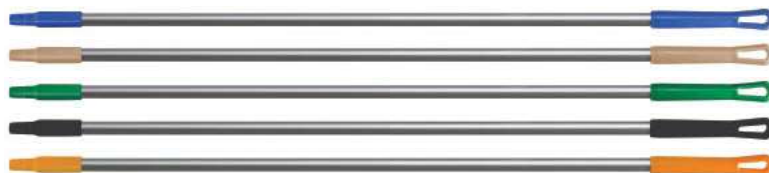

59 1/16" (150 cm)

| NO. DIKEN  | COLOR      | NO. DIKEN  | COLOR    |
|------------|------------|------------|----------|
| 10 11 25   | Azul       | 10 11 25.5 | Morado   |
| 10 11 25.1 | Beige      | 10 11 25.6 | Rojo     |
| 10 11 25.2 | Verde      | 10 11 25.7 | Café     |
| 10 11 25.3 | Negro      | 10 11 25.8 | Blanco   |
| 10 11 25.4 | Anaranjado | 10 11 25.9 | Amarillo |

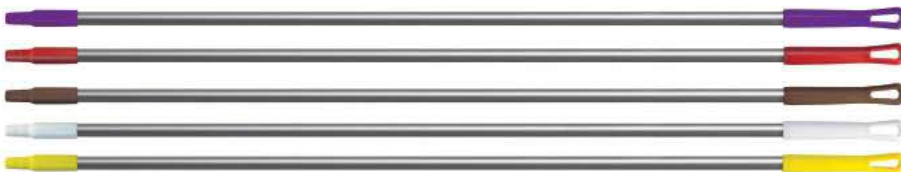

### Mango de Lámina Rosca Estándar

- Mod. 1901-M.
- Mango de lámina calibre 34 de 47 1/4" (120 cm) con punta plástica roscada de 3/4" (1.9 cm), cubierto con película plástica.



| NO. DIKEN  | COLOR | NO. DIKEN  | COLOR    |
|------------|-------|------------|----------|
| 10 11 27   | Azul  | 10 11 27.4 | Amarillo |
| 10 11 27.1 | Verde |            |          |
| 10 11 27.2 | Rojo  |            |          |



HIGIENE Y MANTENIMIENTO

### Mango de Fibra de Vidrio Rosca Estándar

- Mod. 1904-F 47 1/4" (120 cm) y 1906-F 59 1/16" (150 cm).
- Punta plástica reforzada, muy ligeros, no conducen electricidad, no alojan bacterias y son resistentes a la exposición al medio ambiente.
- Ideales para lugares donde se requiera extrema sanidad.



47 1/4" (120 cm)

| NO. DIKEN  | COLOR    | NO. DIKEN  | COLOR      |
|------------|----------|------------|------------|
| 10 11 86   | Azul     | 10 11 86.5 | Blanco     |
| 10 11 86.1 | Verde    | 10 11 86.6 | Café       |
| 10 11 86.2 | Negro    | 10 11 86.7 | Morado     |
| 10 11 86.3 | Amarillo | 10 11 86.8 | Beige      |
| 10 11 86.4 | Rojo     | 10 11 86.9 | Anaranjado |

59 1/16" (150 cm)

| NO. DIKEN  | COLOR    | NO. DIKEN  | COLOR      |
|------------|----------|------------|------------|
| 10 13 34.1 | Verde    | 10 13 34.6 | Café       |
| 10 13 34.2 | Azul     | 10 13 34.7 | Negro      |
| 10 13 34.3 | Rojo     | 10 13 34.8 | Morado     |
| 10 13 34.4 | Blanco   | 10 13 34.9 | Beige      |
| 10 13 34.5 | Amarillo | 10 13 34   | Anaranjado |

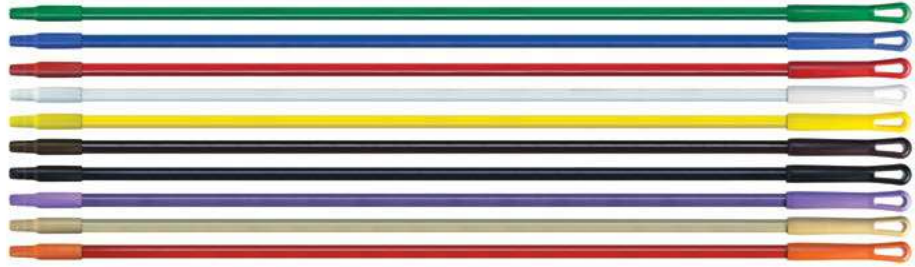

### Mango de Fibra de Vidrio Punta de Zinc Rosca Estándar

- Mod. 1905-F.
- Punta metálica de zinc, muy ligeros, no conducen electricidad, no alojan bacterias y son resistentes a la exposición al medio ambiente.
- Ideales para lugares donde se requiera extrema sanidad.
- Dimensión: 59 1/16" (150 cm).



59 1/16" (150 cm)

| NO. DIKEN  | COLOR    | NO. DIKEN  | COLOR      |
|------------|----------|------------|------------|
| 10 11 88   | Azul     | 10 11 88.5 | Café       |
| 10 11 88.1 | Verde    | 10 11 88.6 | Negro      |
| 10 11 88.2 | Rojo     | 10 11 88.7 | Morado     |
| 10 11 88.3 | Amarillo | 10 11 88.8 | Beige      |
| 10 11 88.4 | Blanco   | 10 11 88.9 | Anaranjado |

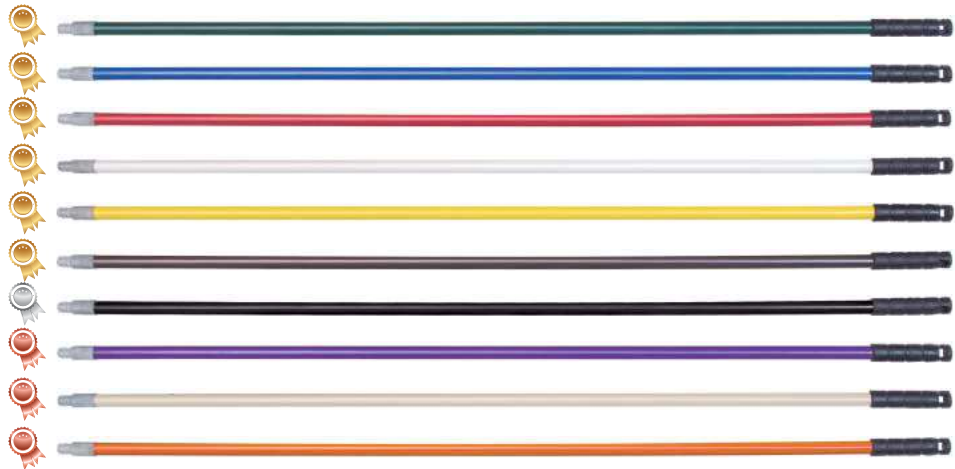

### Mango de Fibra de Vidrio Rosca Estándar

- Mod. 40225.
- Mango de fibra de vidrio de 60" (152.4 cm) con antiderrapante.
- Dimensión de diámetro: 1" (2.5 cm).



60" (152.4 cm)

| NO. DIKEN  | COLOR    | NO. DIKEN   | COLOR      |
|------------|----------|-------------|------------|
| 10 12 02   | Blanco   | 10 12 02.6  | Café       |
| 10 12 02.2 | Amarillo | 10 12 02.7  | Beige      |
| 10 12 02.3 | Verde    | 10 12 02.8  | Negro      |
| 10 12 02.4 | Azul     | 10 12 02.9  | Anaranjado |
| 10 12 02.5 | Rojo     | 10 12 02.95 | Morado     |





## Mango de Aluminio Natural Rosca Fina

- Mango: de aluminio.
- De 1" (2.54 cm) de diámetro y punta plástica, rosca fina, reforzada con alma de acero y 59 1/16" 150 cm de largo.

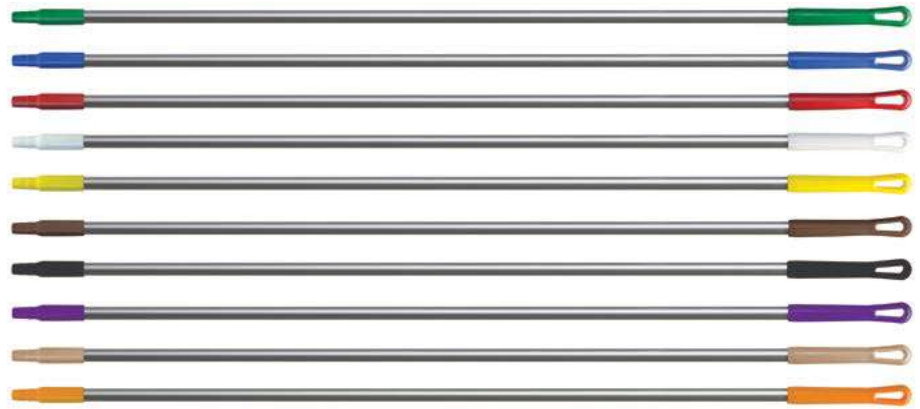

59 1/16" (150 cm)

| NO. DIKEN  | COLOR      | NO. DIKEN  | COLOR    |
|------------|------------|------------|----------|
| 10 11 26   | Azul       | 10 11 26.5 | Morado   |
| 10 11 26.1 | Beige      | 10 11 26.6 | Rojo     |
| 10 11 26.2 | Verde      | 10 11 26.7 | Café     |
| 10 11 26.3 | Negro      | 10 11 26.8 | Blanco   |
| 10 11 26.4 | Anaranjado | 10 11 26.9 | Amarillo |

## Mangos de Aluminio

- **Mod. Aluminio Ø 31 mm:** 2981 25 3/4" (65 cm), 2935 51 3/4" (131 cm) y 2937 59 1/2" (151 cm).
- Ergonómico para reducir el cansancio muscular y fabricado con materiales aprobados por la FDA.



25 3/4" (65 cm)

| NO. DIKEN  | COLOR    |
|------------|----------|
| 10 09 96   | Verde    |
| 10 09 96.1 | Azul     |
| 10 09 96.2 | Rojo     |
| 10 09 96.3 | Blanco   |
| 10 09 96.4 | Amarillo |

51 3/4" (131 cm)

| NO. DIKEN   | COLOR      |
|-------------|------------|
| 10 12 67.1  | Verde      |
| 10 12 67.2  | Azul       |
| 10 12 67.3  | Rojo       |
| 10 12 67.4  | Blanco     |
| 10 12 67.5  | Amarillo   |
| 10 12 67.6  | Anaranjado |
| 10 12 67.7  | Morado     |
| 10 12 67.8  | Rosa       |
| 10 12 67.9  | Negro      |
| 10 12 67.91 | Café       |
| 10 12 67.92 | Lima       |
| 10 12 67.93 | Gris       |



59 1/2" (151 cm)

| NO. DIKEN   | COLOR      |
|-------------|------------|
| 10 09 54    | Verde      |
| 10 09 55    | Azul       |
| 10 09 56    | Rojo       |
| 10 09 57    | Blanco     |
| 10 09 58    | Amarillo   |
| 10 09 58.5  | Negro      |
| 10 09 58.6  | Anaranjado |
| 10 09 58.7  | Morado     |
| 10 09 58.8  | Rosa       |
| 10 09 58.9  | Café       |
| 10 09 58.91 | Lima       |
| 10 09 58.92 | Gris       |

- **Mod. Aluminio Ø 25 mm:** 2958 49 3/4" (126 cm) y 2959 57 1/2" (146 cm).
- Ergonómico para reducir el cansancio muscular y fabricado con materiales aprobados por la FDA.

49 3/4" (126 cm)

| NO. DIKEN  | COLOR      |
|------------|------------|
| 10 08 57.1 | Verde      |
| 10 08 57.2 | Azul       |
| 10 08 57.3 | Rojo       |
| 10 08 57.4 | Blanco     |
| 10 08 57.5 | Amarillo   |
| 10 08 57.6 | Anaranjado |
| 10 08 57.7 | Morado     |
| 10 08 57.8 | Negro      |

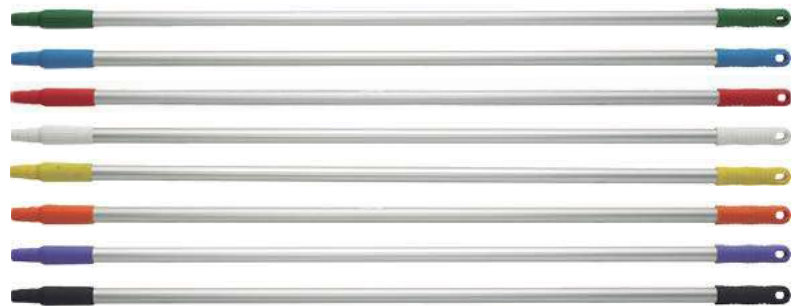

57 1/2" (146 cm)

| NO. DIKEN  | COLOR      |
|------------|------------|
| 10 08 58.1 | Verde      |
| 10 08 58.2 | Azul       |
| 10 08 58.3 | Rojo       |
| 10 08 58.4 | Blanco     |
| 10 08 58.5 | Amarillo   |
| 10 08 58.6 | Anaranjado |
| 10 08 58.7 | Morado     |
| 10 08 58.8 | Gris       |



## Mango de Fibra de Vidrio Rosca Fina

- Punta plástica reforzada, ligeros, no conducen electricidad ni alojan bacterias.
- Resisten la exposición al medio ambiente.
- Dimensión: 59 1/16" (150 cm) y 1" (2.5 cm) de diámetro.

**Diken**  
INTERNATIONAL

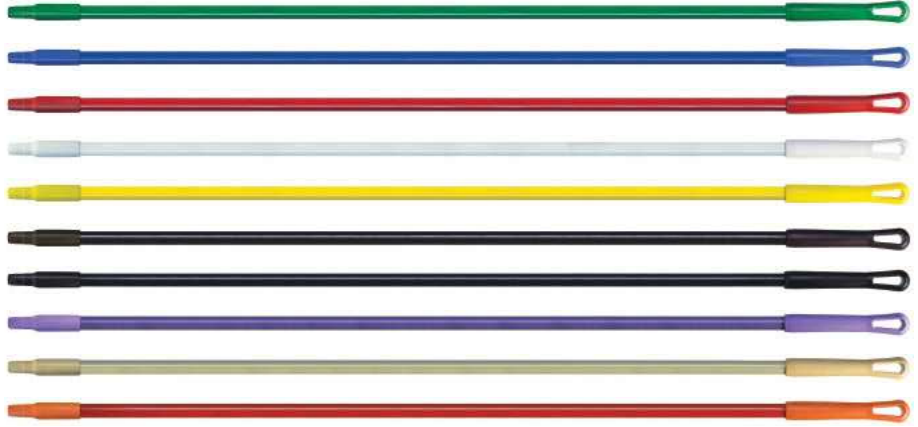

59 1/16" (150 cm)

| NO. DIKEN  | COLOR    | NO. DIKEN  | COLOR      |
|------------|----------|------------|------------|
| 10 11 87   | Azul     | 10 11 87.5 | Café       |
| 10 11 87.1 | Verde    | 10 11 87.6 | Negro      |
| 10 11 87.2 | Rojo     | 10 11 87.7 | Morado     |
| 10 11 87.3 | Amarillo | 10 11 87.8 | Beige      |
| 10 11 87.4 | Blanco   | 10 11 87.9 | Anaranjado |

## Mangos de Fibra de Vidrio

- **Mod. Fibra de vidrio:** 2936 51" (129.5 cm) y 2938 60" (152 cm).
- Diseño ergonómico para reducir el cansancio muscular y fabricado con materiales aprobados por la FDA.

**Vikan**

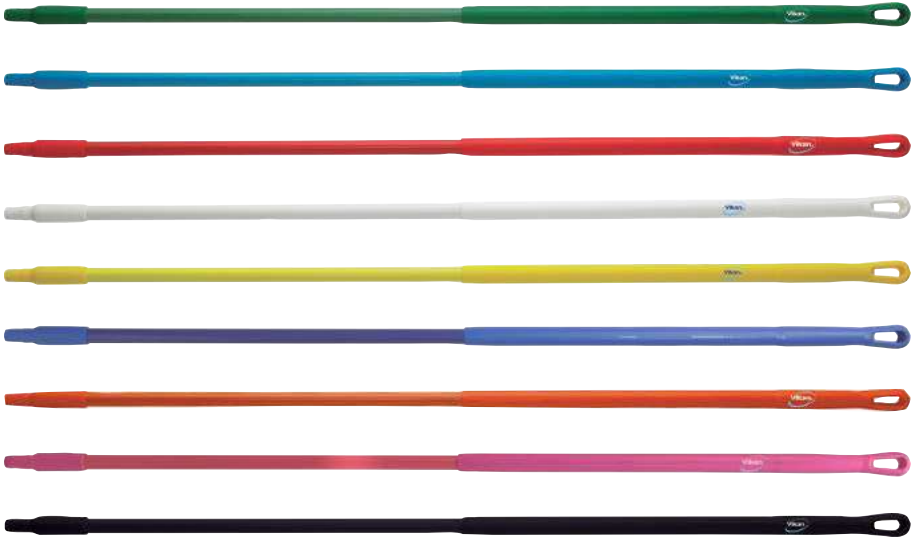

60" (152 cm)

51" (129.5 cm)

| NO. DIKEN  | COLOR    |
|------------|----------|
| 10 14 42.1 | Verde    |
| 10 14 42.2 | Azul     |
| 10 14 42.3 | Rojo     |
| 10 14 42.4 | Blanco   |
| 10 14 42.5 | Amarillo |
| 10 14 42.6 | Negro    |

| NO. DIKEN  | COLOR      |
|------------|------------|
| 10 09 86   | Verde      |
| 10 09 86.1 | Azul       |
| 10 09 86.2 | Rojo       |
| 10 09 86.3 | Blanco     |
| 10 09 86.4 | Amarillo   |
| 10 09 86.6 | Morado     |
| 10 09 86.7 | Anaranjado |
| 10 09 86.8 | Negro      |
| 10 09 86.9 | Rosa       |

## Mangos de Polipropileno

- **Mod. Polipropileno:** 2960 51 1/4" (130 cm), 2962 59" (150 cm) y 2964 67" (170 cm).
- Fabricado en una sola pieza con diseño ergonómico.
- Superficie lisa que previene el crecimiento bacteriano.
- Fabricado con materiales aprobados por la FDA.

**Vikan**

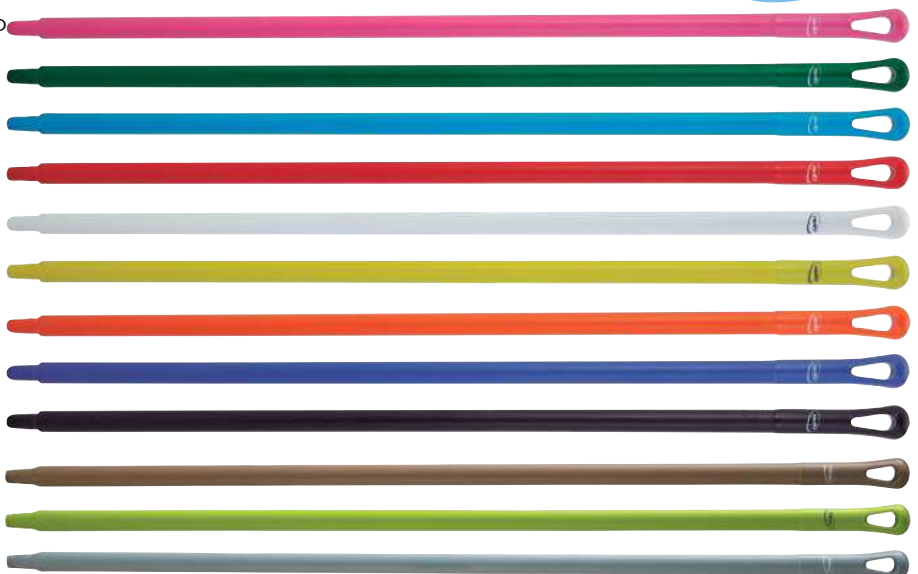

51 1/4" (130 cm)

| NO. DIKEN  | COLOR      |
|------------|------------|
| 10 12 71   | Rosa       |
| 10 12 71.1 | Verde      |
| 10 12 71.2 | Azul       |
| 10 12 71.3 | Rojo       |
| 10 12 71.4 | Blanco     |
| 10 12 71.5 | Amarillo   |
| 10 12 71.6 | Anaranjado |
| 10 12 71.7 | Morado     |
| 10 12 71.8 | Negro      |

59 1/16" (150 cm)

| NO. DIKEN   | COLOR      |
|-------------|------------|
| 10 12 72    | Rosa       |
| 10 12 72.1  | Verde      |
| 10 12 72.2  | Azul       |
| 10 12 72.3  | Rojo       |
| 10 12 72.4  | Blanco     |
| 10 12 72.5  | Amarillo   |
| 10 12 72.6  | Anaranjado |
| 10 12 72.7  | Morado     |
| 10 12 72.8  | Negro      |
| 10 12 72.9  | Café       |
| 10 12 72.91 | Lima       |
| 10 12 72.92 | Gris       |

67" (170 cm)

| NO. DIKEN  | COLOR    |
|------------|----------|
| 10 12 73.1 | Verde    |
| 10 12 73.2 | Azul     |
| 10 12 73.3 | Rojo     |
| 10 12 73.4 | Blanco   |
| 10 12 73.5 | Amarillo |

**Diken**  
INTERNATIONAL

Disponible Sobre pedido



### Mini Mango de Polipropileno

- Mod. 2934.
- Fabricado con materiales aprobados por la FDA.
- Complemento de los jaladores, cepillos, escobillones, raspadores y espátulas para limpiar áreas y superficies planas así como la salida de los grifos y diversos puntos de entrada del equipo.
- Rosca fina.



6 ¼" (16 cm)

| NO. DIKEN  | COLOR | NO. DIKEN  | COLOR    |
|------------|-------|------------|----------|
| 10 12 70.1 | Verde | 10 12 70.4 | Blanco   |
| 10 12 70.2 | Azul  | 10 12 70.5 | Amarillo |
| 10 12 70.3 | Rojo  | 10 12 70.8 | Rosa     |

### Mango de Acero Inoxidable

- Mod. 2939 acero inoxidable 59 ½" (151 cm).
- Fabricado con materiales aprobados por la FDA.
- Mango ergonómico y muy durable.
- Puede soportar un uso rudo.
- Resistente a los productos químicos.

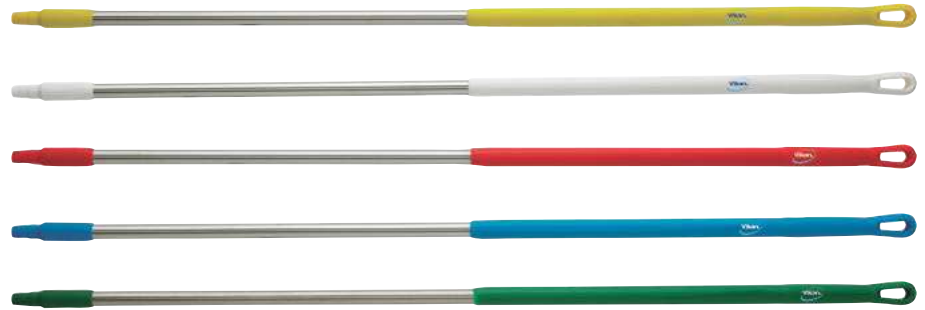

59 ½" (151 cm)

| NO. DIKEN  | COLOR    |
|------------|----------|
| 10 12 68.1 | Verde    |
| 10 12 68.2 | Azul     |
| 10 12 68.3 | Rojo     |
| 10 12 68.4 | Blanco   |
| 10 12 68.5 | Amarillo |

### Mango Telescópico de Aluminio

- Mod. 2975 telescópico de aluminio 62" - 109 ½" (157.5 - 278 cm).
- Ergonómico para reducir el cansancio muscular.
- Función de extensión.
- Fabricado con materiales aprobados por la FDA.

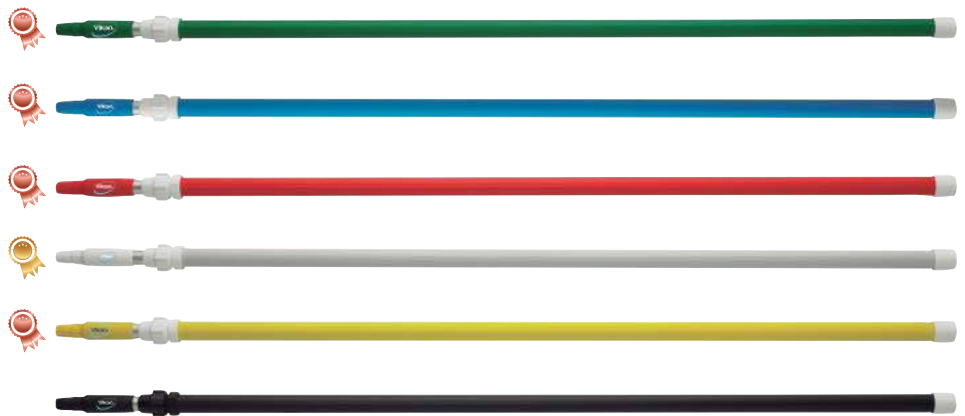

62" - 109 ½" (157.5 - 278 cm)

| NO. DIKEN  | COLOR | NO. DIKEN  | COLOR    |
|------------|-------|------------|----------|
| 10 09 59   | Verde | 10 09 59.3 | Blanco   |
| 10 09 59.1 | Azul  | 10 09 59.4 | Amarillo |
| 10 09 59.2 | Rojo  | 10 09 59.5 | Negro    |

### Mango Telescópico de Fibra de Vidrio

- Mod. 2977 telescópico de fibra de vidrio (74").
- Ergonómico para reducir el cansancio muscular.
- Función de extensión.
- Fabricado con materiales aprobados por la FDA.



74" - 19' 8 ¼"  
(188 - 600 cm)

| NO. DIKEN | COLOR   |
|-----------|---------|
| 10 12 69  | Natural |



## Mango Telescópico de Aluminio

- Mod. P03600 19' 8 1/8" (600 cm) y P03900 29' 6 3/8" (900 cm) medida final.
- Están fabricadas con tubos de aluminio unidos por collarines de plástico y punta roscada estándar.
- Estos tubos son de gran utilidad para grandes alturas pues evitan grandes riesgos para los operarios.
- Ideal para labores de limpieza profesional.

| NO. DIKEN  | DIMENSION  |
|------------|------------|
| 10 11 76   | 19' 8 1/8" |
| 10 11 77   | 29' 6 3/8" |
| 10 12 04.7 | Refacción  |



Refacción.



**Brushtech**  
CREATED BY CEPILLOS EL CASTOR

## Mango Telescópico de Aluminio

- Mod. 40250 57" a 12' (144.7 x 365.7 cm), 4101400 79" a 18' (200.5 x 548.5 cm), 36424T 83" a 24' (210.8 x 731.5 cm), 365414 67" a 14' (170.1 x 426.7 cm) y 365420 87" a 20' (220.9 x 609.6 cm).
- Mango de aluminio telescópico.
- Ideal para cepillos y jaladores.
- Se adapta rápidamente a la longitud deseada.
- Rosca estándar.
- Dimensión de diámetro: 1" (2.5 cm).

| NO. DIKEN  | DIMENSIONES               |
|------------|---------------------------|
| 10 12 03   | 57" a 12', 1" de diámetro |
| 10 12 04   | 79" a 18', 1" de diámetro |
| 10 12 04.6 | 83" a 24', 1" de diámetro |



Refacción.



| NO. DIKEN  | DIMENSIONES               |
|------------|---------------------------|
| 10 12 03.5 | 67" a 14', 1" de diámetro |
| 10 12 04.5 | 87" a 20', 1" de diámetro |
| 10 12 04.7 | Refacción                 |



**CARLISLE**

## Mango Telescópico de Aluminio

- Fabricados con resistente aluminio anodizado y punta metálica.
- Diseñados para trabajo rudo con cepillos a grandes alturas, resultan la manera más segura de limpiar en lugares altos evitando el uso de escaleras.
- No se recomienda su uso con ácidos y alcalinos diluïdos.

- Mod. 192240.
- Secciones: 78 1/2" x 47" (2 x 1.2 m).
- Largo: 90 1/2" (2.3 m).

- Mod. 192360.
- Secciones: 78 1/2" x 78 1/2" (2 x 2 m).
- Largo: 149 1/2" (3.8 m).

| NO. DIKEN | DIMENSIONES      |
|-----------|------------------|
| 10 11 43  | 90 1/2" (2.3 m)  |
| 10 11 44  | 149 1/2" (3.8 m) |



**Brushtech**  
CREATED BY CEPILLOS EL CASTOR

## Mango Telescópico de Fibra de Vidrio

- Mod. 41020.
- Mango telescópico de 54" - 8' de fibra de vidrio (137.1 - 243.8 cm).
- Disponible en 5 colores para su uso en HACCP.
- Rosca estándar.
- Dimensión de diámetro: 1" (2.5 cm).

| NO. DIKEN  | COLOR    |
|------------|----------|
| 10 14 27.1 | Blanco   |
| 10 14 27.2 | Amarillo |
| 10 14 27.3 | Verde    |
| 10 14 27.4 | Azul     |
| 10 14 27.5 | Rojo     |
| 10 14 27.6 | Café     |



**CARLISLE**



### Mango de Madera

- Mod. 45267.
- Con rosca de metal.
- Dimensión: 60" (152.4 cm).
- Dimensión diámetro: 15/16" (2.3 cm).

| NO. DIKEN | PRODUCTO            |
|-----------|---------------------|
| 10 14 78  | Mango de madera 60" |



### Mango de Madera

- Mod. 1901 (A):
- Con rosca de madera.
- 7/8" de diámetro por 47 1/4" (2.2 x 120 cm).
- Mod. 1904 (B):
- Con punta metálica roscada de 3/4" (1.9 cm).
- 7/8" de diámetro por 47 1/4" (2.2 x 120 cm).
- Mod. 1905 (C):
- Con punta metálica roscada de 3/4" (1.9 cm).
- 15/16" de diámetro por 59 1/16" (2.3 x 150 cm).



| NO. DIKEN  |   |
|------------|---|
| 10 13 33.1 | A |
| 10 13 33.2 | B |
| 10 13 33.3 | C |

### Mango de Fibra de Vidrio Flo-Thru®

- Mod. 40241.
- Mango tubular de fibra de vidrio.
- Con válvula de cierre.
- Se recomienda utilizarlo con toda la gama de cepillos Flo-Thru.
- Rosca estándar.
- Color: amarillo.
- Dimensión: 60" (152.4 cm).
- Dimensión de diámetro: 7/8" (2.2 cm).



| NO. DIKEN | COLOR    |
|-----------|----------|
| 10 14 49  | Amarillo |

### Mango de Plástico

- Mod. 40232 (A).
- Mango de plástico reforzado.
- Rosca estándar.
- Dimensión: 60" (152.4 cm).
- Dimensión diámetro: 1" (2.5 cm).
- Mod. 40230 (B).
- Mango de plástico reforzado.
- Rosca estándar.
- Dimensión: 36" (91.4 cm).
- Dimensión diámetro: 1" (2.5 cm).
- Mod. 41232 (C).
- Mango de plástico reforzado.
- Cónico.
- Dimensión: 60" (152.4 cm).
- Dimensión diámetro: 1" (2.5 cm).



| NO. DIKEN | PRODUCTO                          |
|-----------|-----------------------------------|
| 10 14 79  | Mango de Plástico 60" con Rosca A |



| NO. DIKEN | PRODUCTO                          |
|-----------|-----------------------------------|
| 10 14 80  | Mango de Plástico 36" con Rosca B |



| NO. DIKEN | PRODUCTO                       |
|-----------|--------------------------------|
| 10 14 96  | Mango de Plástico 60" Cónico C |



## Rack Colgador para Organizar Artículos de Limpieza

- Mod. 40737.
- Construido de ABS ligero y caucho duradero.
- Ganchos colgantes plegables para artículos pequeños.
- El agarre de goma proporciona una retención confiable del producto sin marcar la superficie.
- Clips de presión que se adaptan a artículos de 5/8" (1.6 cm) hasta 1 1/4" (3.1 cm) de diámetro y de 0.4 a 8 1/4" lbs.
- Los ganchos para colgar pueden sostener hasta 1 1/2" libras (0.7 kg) cada uno.
- Para uso en temperaturas de -4 °F a 176 °F (-20 °C a 80 °C).
- La profundidad (de adelante hacia atrás) es de 3 1/2" (8.8 cm).
- La profundidad (de adelante hacia atrás con ganchos extendidos) es de 5" (12.7 cm).
- Con el artículo se incluyen tornillos, anclajes y plantilla para taladrar orificios de montaje
- Dimensiones: 16 1/2" x 2 3/4" (41.9 x 6.9 cm).

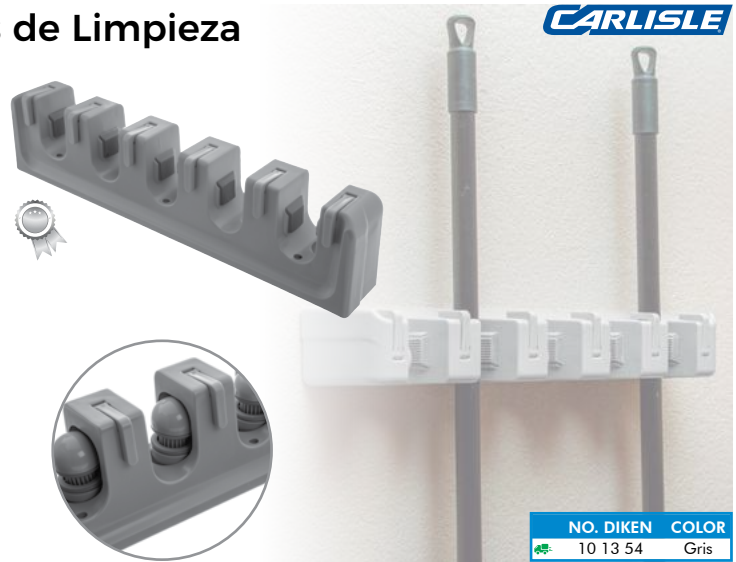

| CARLISLE  |       |
|-----------|-------|
| NO. DIKEN | COLOR |
| 10 13 54  | Gris  |

## Rack para Colgar Escobas, Jaladores y Mops

- Mod. 1993 (A) y 1992 (B).
- Ayuda a aumentar la productividad y la eficiencia a través de un mejor almacenamiento y acceso a las herramientas.
- Los ganchos en "S" sostienen mangos de diámetros de 5/8" a 1 1/4" (1.6 cm a 3.1 cm).
- Ganchos dobles profundos facilitan el acceso.
- Broche para sujetar notas e instrucciones de trabajo.
- Dimensiones A: 34" x 3 1/4" x 4 1/4" (86.3 x 8.2 x 10.7 cm).
- Dimensiones B: 18" x 3 1/4" x 4 1/4" (45.7 x 8.2 x 10.7 cm).

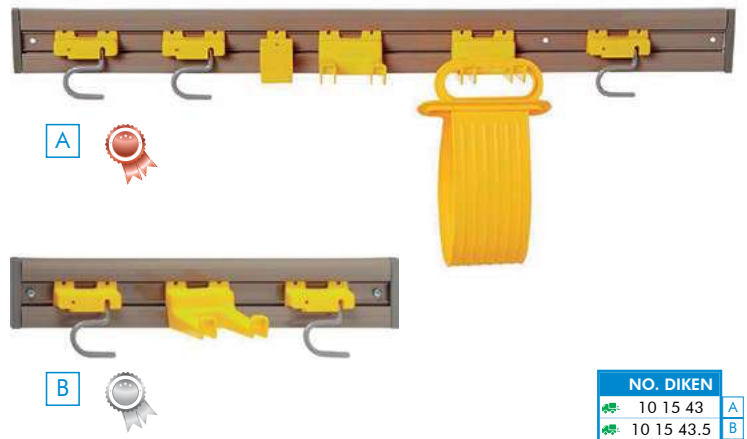

| NO. DIKEN  |   |  |
|------------|---|--|
| 10 15 43   | A |  |
| 10 15 43.5 | B |  |

## Rack con Rodillos para Colgar Cepillos

- Mod. 40731.
- Fabricado en ABS.
- El sistema es ajustable para una variedad de escobas y cepillos con un sistema único de pinzas de plástico que se ajustan a diferentes diámetros de mango.
- Promueve el secado rápido de trapeadores y cerdas húmedas de escoba.
- Viene con un conveniente gancho que se puede usar para colgar herramientas de mango ranurado y cepillos
- Con clip de presión.
- Liberación y montaje rápido y fácil para cualquier mango largo.
- Dimensiones: 18" (45.7 cm).

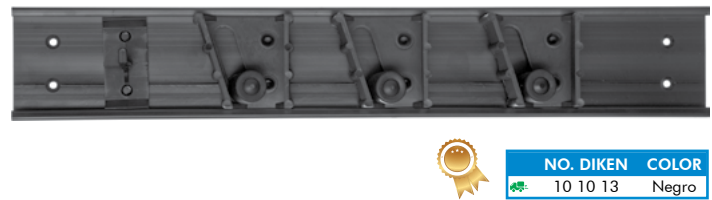

| NO. DIKEN |  | COLOR |
|-----------|--|-------|
| 10 10 13  |  | Negro |

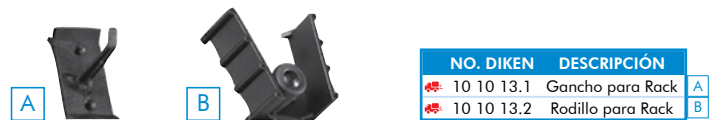

| NO. DIKEN  | DESCRIPCIÓN       |   |
|------------|-------------------|---|
| 10 10 13.1 | Gancho para Rack  | A |
| 10 10 13.2 | Rodillo para Rack | B |

Cepillos, se venden por separado.

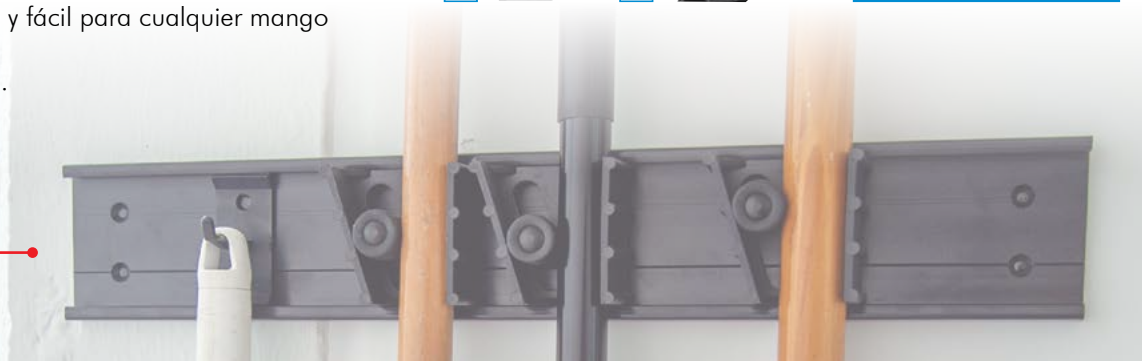

## Rack para Colgar Mangos, Escobas y Jaladores



- Mod. 1018.
- Fabricado en polipropileno.
- Almacenamiento adecuado de los equipos de limpieza.
- El rack viene con clips de goma y ganchos laterales.
- Dimensiones:  
2 1/4" x 15 9/16" x 2 1/4"  
(5.7 x 39.5 x 5.7 cm).



| NO. DIKEN  | COLOR      | NO. DIKEN   | COLOR  |
|------------|------------|-------------|--------|
| 10 12 74.1 | Verde      | 10 12 74.7  | Negro  |
| 10 12 74.2 | Azul       | 10 12 74.8  | Morado |
| 10 12 74.3 | Rojo       | 10 12 74.9  | Rosa   |
| 10 12 74.4 | Blanco     | 10 12 74.91 | Café   |
| 10 12 74.5 | Amarillo   | 10 12 74.92 | Lima   |
| 10 12 74.6 | Anaranjado | 10 12 74.93 | Gris   |

## Rack para Colgar Cepillos



- Mod. 0615.
- Moldeado por inyección de polímeros.
- Fabricados con materiales aprobados por la FDA.
- Excelente para sistematizar e implementar la codificación por colores.
- Soporta hasta 10 kg.
- Dimensiones:  
2 1/2" x 9 1/2"  
(6.3 x 24.1 cm).

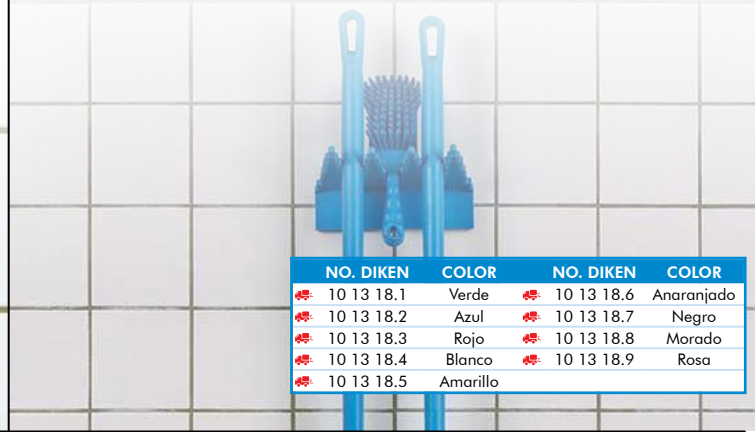

| NO. DIKEN  | COLOR    | NO. DIKEN  | COLOR      |
|------------|----------|------------|------------|
| 10 13 18.1 | Verde    | 10 13 18.6 | Anaranjado |
| 10 13 18.2 | Azul     | 10 13 18.7 | Negro      |
| 10 13 18.3 | Rojo     | 10 13 18.8 | Morado     |
| 10 13 18.4 | Blanco   | 10 13 18.9 | Rosa       |
| 10 13 18.5 | Amarillo |            |            |

## Rack de Aluminio para Colgar Cepillos



- Mod. 40735.
- Fabricado en aluminio de grueso calibre.
- Diseñado para colgar 10 unidades de cepillos, escobas y mangos.
- Disponible en 5 colores para su uso en HACCP para ayudar a prevenir la contaminación cruzada.
- Dimensiones:  
17" (43.1 cm).



| NO. DIKEN  | COLOR    |
|------------|----------|
| 10 10 44.1 | Aluminio |
| 10 10 44.2 | Negro    |
| 10 10 44.3 | Amarillo |
| 10 10 44.4 | Rojo     |
| 10 10 44.5 | Verde    |
| 10 10 44.6 | Azul     |

## Rack de Aluminio para Colgar Cepillos



- Mod. 9110.
- Fabricado en aluminio y recubierto con pintura electrostática de alta durabilidad.
- El uso del colgador disminuye el daño ocasionado por un mal almacenaje.
- Dimensión: 17 1/2" x 1 3/16" (44.5 x 4 cm).

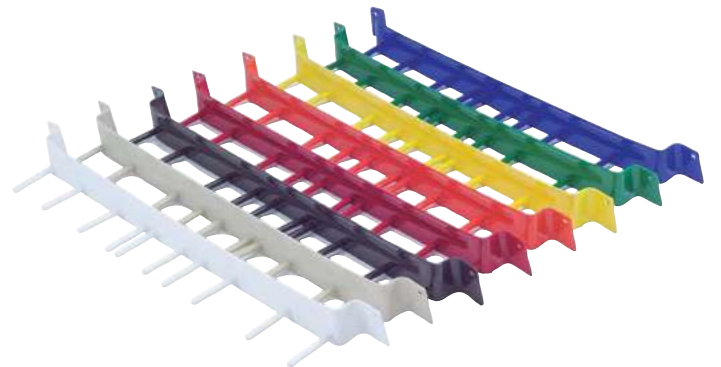

| NO. DIKEN  | COLOR    | NO. DIKEN  | COLOR      |
|------------|----------|------------|------------|
| 10 11 81   | Verde    | 10 11 81.5 | Café       |
| 10 11 81.1 | Azul     | 10 11 81.6 | Beige      |
| 10 11 81.2 | Rojo     | 10 11 81.7 | Anaranjado |
| 10 11 81.3 | Blanco   | 10 11 81.8 | Morado     |
| 10 11 81.4 | Amarillo | 10 11 81.9 | Negro      |

# Limpieza de Drenaje

HIGIENE Y MANTENIMIENTO

Cubeta  
3 gal.



NO. DIKEN  
10 09 89.7

TAPA

NO. DIKEN  
10 09 89.77

GANCHO

NO. DIKEN  
10 09 89

Cubeta  
1.5 gal.



NO. DIKEN  
10 13 08.7

TAPA

NO. DIKEN  
10 13 08.77

GANCHO

NO. DIKEN  
10 09 89

Cepillo de Mano  
Mango Corto



10 5/8"

NO. DIKEN  
10 09 27.6

Cepillo para Uñas  
y Manos



5 1/8"

NO. DIKEN  
10 12 50.7

Cepillo de Mano



7 7/8"

NO. DIKEN  
10 09 33.6

Cepillo Recto  
para Piso



12"

NO. DIKEN  
10 09 85.5

Escoba para Piso



13"

NO. DIKEN  
10 09 88.5

Escoba para Piso



12 1/4"

NO. DIKEN  
10 12 61.6

Escoba para Piso



16"

NO. DIKEN  
10 13 92.8

Escoba para Piso



24"

NO. DIKEN  
10 13 98.7

Escoba para Piso



24"

NO. DIKEN  
10 09 11.1

Escoba para Piso



NO. DIKEN

10 09 95.6

Cepillo para Piso  
de Poliéster



NO. DIKEN

10 09 06.8

Cepillo Limpieza  
Exterior de  
Tubería



NO. DIKEN

10 08 70.5

Escobillón para  
Tubería



NO. DIKEN

10 08 69.5

Jalador para Piso  
de una Pieza



16"

24"

NO. DIKEN  
10 09 98.7

NO. DIKEN  
10 14 37.8

Jalador Doble  
Hoja



24"

NO. DIKEN  
10 12 63.7

Jalador Doble  
Esponja



20"

24"

NO. DIKEN  
10 09 76.5

NO. DIKEN  
10 09 87.46

Rack para  
Cepillos



NO. DIKEN  
10 13 18.7

Rack para Mangos,  
Escobas y Jaladores



NO. DIKEN  
10 12 74.7

Palas de Plástico de  
Uso Industrial



11"

14"

NO. DIKEN  
60 00 01.5

NO. DIKEN  
60 01 07.8

Espátula  
de Mano



3"

NO. DIKEN  
10 13 01.5

Espátula  
de Mano



4 1/2"

NO. DIKEN  
10 13 02.7

Espátula  
de Acero



1 1/2"

NO. DIKEN  
10 12 99.8

Espátula  
de Acero



3"

NO. DIKEN  
10 12 98.8

Raspador de Acero  
Inoxidable



NO. DIKEN  
10 09 83.5

Raspador  
de Nylon



NO. DIKEN  
10 13 13.5

Recogedor  
de Mano



NO. DIKEN  
10 14 47.6

Cepillo de Mano  
Mediano



13"

NO. DIKEN  
10 14 48.7

Pistola para  
Enjuagado



NO. DIKEN  
10 20 33.5





- Los drenajes son un componente clave de cualquier programa de saneamiento de elaboración de

alimentos y las herramientas en color negro se asignan comúnmente a esta tarea en la industria.

## Mango de Fibra de Vidrio

51"

| NO. DIKEN  |
|------------|
| 10 14 42.6 |



## Mango de Aluminio

59"

| NO. DIKEN  |
|------------|
| 10 09 58.5 |



## Mango Telescópico de Aluminio

5'1"-9'7"

| NO. DIKEN  |
|------------|
| 10 09 59.5 |



## Mango de Polipropileno

51"

| NO. DIKEN  |
|------------|
| 10 12 71.8 |

59"

| NO. DIKEN  |
|------------|
| 10 12 72.8 |



## Mangos para Drenaje



- Mod. 6024 24" (A), 6036 36" (B), 6053 53" (C).
- Mangos de drenaje para piso y limpieza de desagües.
- Hechos de materiales FDA
- Rígido pero ligero, que presentan una construcción en forma de panal con superficies de gel - coat lisas.
- Resistentes a productos químicos.

24"

| NO. DIKEN  |
|------------|
| 10 13 99.1 |



36"

| NO. DIKEN  |
|------------|
| 10 13 99.2 |



53"

| NO. DIKEN  |
|------------|
| 10 13 99.3 |



## CEPILLOS PARA TUBERÍAS

| NO. DIKEN   | DIMENSIONES     |
|-------------|-----------------|
| 10 12 52.6  | 6" x 3"         |
| 10 13 97.6  | 6 1/4" x 3 1/2" |
| 10 09 94.55 | 6 1/2" x 4"     |



## Cepillo para Drenajes

- Mod. 40146 cepillo 3" (7.6 cm), 40147 cepillo 4" (10.1 cm), 41093 cepillo 5" (12.7 cm), 40148 cepillo 6" (15.2 cm), 40236 mango 36" (91.4 cm) y 40237 mango 48" (121.9 cm).
- Fabricado en cerdas de polipropileno.
- Mango de plástico para utilizarse exclusivamente en drenajes (se vende por separado).
- Especial para la limpieza de drenajes evitando la contaminación cruzada.



### MANGO

| NO. DIKEN  | DIMENSIONES |
|------------|-------------|
| 10 10 65.1 | 36"         |
| 10 10 65.5 | 48"         |

### CEPILLO

| NO. DIKEN  | DIMENSIONES |
|------------|-------------|
| 10 10 65.2 | 3"          |
| 10 10 65   | 4"          |
| 10 10 65.3 | 5"          |
| 10 10 65.4 | 6"          |

## Cepillo para Drenajes

- Mod. 5301 (3") y 5302 (4").
- Fabricado con base de polipropileno sólido y fibras de PBT de color negro.
- Estos cepillos cuentan con entrada para bastón roscado de 3/4".
- Se utilizan para la limpieza de los drenajes en las instalaciones de proceso de alimentos.



| NO. DIKEN  | DIMENSIONES |
|------------|-------------|
| 10 13 65   | 3"          |
| 10 13 65.1 | 4"          |

## Químicos Sugeridos

### CONTROL DE LISTERIA

DESTROYER



POWDER QUAT A/S



QUAT RING



DEODORIX



### Trapeador Antibacterial

- Mod. 8410 (10 Oz), 8414 (14 Oz) y 8418 (18 Oz).
- Hilo de rayón tratado químicamente con triclosán, evitando la proliferación de bacterias.
- Uso ideal para lugares donde la higiene es un requisito indispensable, como hospitales, guarderías o restaurantes.
- Rosca estándar.

➔ Los trapeadores en color blanco, negro, anaranjado y morado son fabricados con el hilo en color blanco.



| 10 Oz. / 300 g. |          | 14 Oz. / 400 g. |            | 18 Oz. / 500 g. |            |
|-----------------|----------|-----------------|------------|-----------------|------------|
| NO. DIKEN       | COLOR    | NO. DIKEN       | COLOR      | NO. DIKEN       | COLOR      |
| 10 11 94        | Amarillo | 10 14 57        | Rojo       | 10 14 58        | Rojo       |
| 10 11 94.1      | Rojo     | 10 14 57.1      | Verde      | 10 14 58.1      | Verde      |
| 10 11 94.2      | Verde    | 10 14 57.2      | Amarillo   | 10 14 58.2      | Amarillo   |
| 10 11 94.3      | Azul     | 10 14 57.3      | Azul       | 10 14 58.3      | Azul       |
|                 |          | 10 14 57.4      | Blanco     | 10 14 58.4      | Blanco     |
|                 |          | 10 14 57.5      | Negro      | 10 14 58.5      | Negro      |
|                 |          | 10 14 57.6      | Morado     | 10 14 58.6      | Morado     |
|                 |          | 10 14 57.7      | Anaranjado | 10 14 58.7      | Anaranjado |

➔ Usan cualquier mango con rosca estándar. Ver página 295.



### Trapeador Intercambiable Policlean

- Mod. 8518.
- Fabricado con 7.9 Oz de tela extra absorbente no tejida Policlean con 60 puntas.
- Para la limpieza de zonas en donde se requiere reducir la presencia de pelusa.
- Dimensión: 19 11/16" (50 cm) de largo.
- Rosca estándar.

7.9 Oz. / 225 g.

| NO. DIKEN  | COLOR      |
|------------|------------|
| 10 13 40   | Amarillo   |
| 10 13 40.1 | Rojo       |
| 10 13 40.2 | Verde      |
| 10 13 40.3 | Azul       |
| 10 13 40.4 | Blanco     |
| 10 13 40.5 | Negro      |
| 10 13 40.6 | Morado     |
| 10 13 40.7 | Anaranjado |



➔ El trapeador en color negro es fabricado con tela en color blanco y rosca negra.



➔ Los mangos se venden por separado, ver página 295.

### Trapeador Intercambiable Twister

- Mod. 8240 (300 g) y 8250 (400 g).
- Fabricado con pabilo de fibras mezcladas (algodón 90%, poliéster 10%) que brindan excelente absorción y durabilidad.
- Su diseño permite grandes ahorros al reemplazar por separado trapeador o bastón (vendido por separado) al término de su vida útil.
- Rosca estándar.



➔ Usan cualquier mango con rosca estándar. Ver página 295.



10.5 Oz. / 300 g.

| NO. DIKEN  | COLOR      |
|------------|------------|
| 10 07 12   | Amarillo   |
| 10 07 12.1 | Rojo       |
| 10 07 12.2 | Verde      |
| 10 07 12.3 | Azul       |
| 10 07 12.4 | Blanco     |
| 10 07 12.5 | Negro      |
| 10 07 12.6 | Morado     |
| 10 07 12.7 | Anaranjado |

14 Oz. / 400 g.

| NO. DIKEN  | COLOR      |
|------------|------------|
| 10 14 56   | Rojo       |
| 10 14 56.1 | Verde      |
| 10 14 56.2 | Amarillo   |
| 10 14 56.3 | Azul       |
| 10 14 56.4 | Blanco     |
| 10 14 56.5 | Negro      |
| 10 14 56.6 | Morado     |
| 10 14 56.7 | Anaranjado |



### Juego de Trapeador y Mango

- Mod. 8250PR (trapeador) y 1901-MR (mango).

| NO. DIKEN | COLOR |
|-----------|-------|
| 10 07 01  | Rojo  |



### Trapeador de Microfibra

- Mod. 8002.
- Fabricados con 250 gramos de microfibra de poliéster.
- Este trapeador resulta ideal en lugares en donde la higiene es un requisito indispensable.

| NO. DIKEN  | COLOR      |
|------------|------------|
| 10 13 60   | Azul       |
| 10 13 60.1 | Verde      |
| 10 13 60.2 | Rojo       |
| 10 13 60.3 | Amarillo   |
| 10 13 60.4 | Anaranjado |
| 10 13 60.5 | Morado     |



Ver mangos para trapeador página 295.

➔ Disponible ➔ Sobre pedido



8.3 Oz / 235 g.

| NO. DIKEN  | COLOR      |
|------------|------------|
| 10 13 35.1 | Rojo       |
| 10 13 35.2 | Azul       |
| 10 13 35.3 | Amarillo   |
| 10 13 35.4 | Blanco     |
| 10 13 35.5 | Verde      |
| 10 13 35.6 | Negro      |
| 10 13 35.7 | Morado     |
| 10 13 35.8 | Anaranjado |

5.2 Oz / 147 g.

| NO. DIKEN  | COLOR    |
|------------|----------|
| 10 11 28   | Azul     |
| 10 11 28.1 | Verde    |
| 10 11 28.2 | Rojo     |
| 10 11 28.3 | Amarillo |

### Trapeador Intercambiable Ecostrrips

- Mod. 8715 (5.2 Oz) y 8720 (8.3 Oz) .
- De alta absorción y costo bajo.
- Fabricado con una tela de rayón y poliéster de alta calidad que se obtiene como sub-producto industrial (a partir de procesos de manufactura de paños húmedos, conocidos como wipers).
- Este material resulta más absorbente y durable que el pabilo de algodón.
- La tela es 100% biodegradable.
- Rosca estándar.



Los mangos se venden por separado, ver página 295.

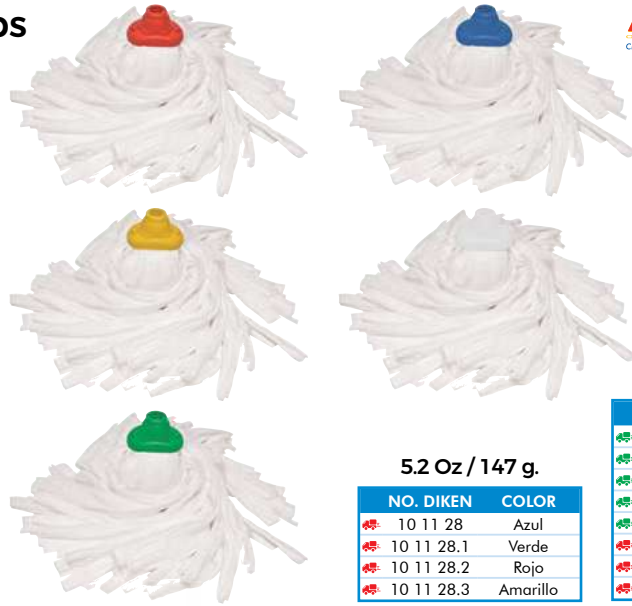

### Trapeador de Pabilo



- Mod. Amarillo (económico) y rojo (premium).
- Fabricado en pabilo de algodón.
- Ideal para interiores o exteriores.
- Uso rudo.
- Ligero para el área de limpieza.
- Dimensión amarillo: 50 3/4" (129 cm).  
Peso: 6.3 Oz (180 gr).
- Dimensión rojo: 50 3/4" (129 cm).
- Peso: 11.9 Oz (340 gr).

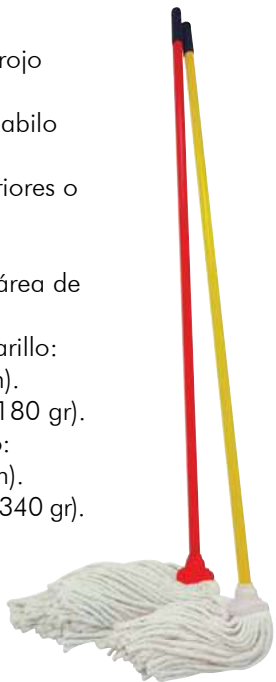

| NO. DIKEN | COLOR    |
|-----------|----------|
| 70 50 21  | Amarillo |
| 70 50 22  | Rojo     |

### Trapeador Forjado



- Trapeador de hilo 1000 gr. (A).
- Trapeador forjado de algodón 250 gr., 500 gr., 700 gr., 1000 gr. (B).
- Pabilo de algodón crudo.
- Bastón de madera.

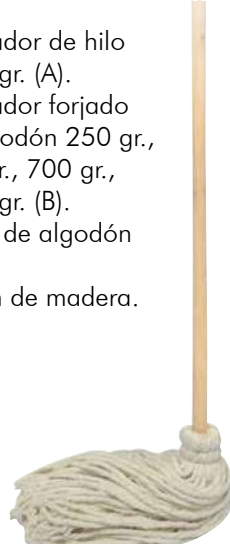

| NO. DIKEN  | MODELO                        |
|------------|-------------------------------|
| 10 14 13.2 | Trapeador de hilo 1000 gr.    |
| 10 14 13   | Trapeador de algodón 250 gr.  |
| 10 14 13.4 | Trapeador de algodón 500 gr.  |
| 10 14 13.6 | Trapeador de algodón 700 gr.  |
| 10 14 13.7 | Trapeador de algodón 1000 gr. |

### Sacudidor Sintético



- Mod. 3110
- Cargado electrostáticamente para atraer hasta las más finas partículas.
- Atrae el polvo como un imán.
- Para la limpieza en áreas de difícil acceso.
- Dimensión: 23" de largo (58.4 cm).



| NO. DIKEN |
|-----------|
| 10 14 10  |

### Plumero Retráctil



- Mod. 4605.
- Auténticas plumas de avestruz.
- Ideal para superficies irregulares y para el polvo entre y alrededor de artículos delicados.
- Dimensión: 15" (38 cm).  
La longitud y el color de la pluma pueden variar.



| NO. DIKEN |
|-----------|
| 10 14 17  |

### Sacudidor Lavable para Lugares Altos

- Mod. T110 (A), T120 (B).
- Los sacudidores son lavables.
- El modelo T120 cuenta con sacudidor angulado.
- Incluye mango telescópico que permite un uso simple y eficiente.
- Dimensión: 50 7/8" (129.5 cm).



| NO. DIKEN  | Mod. T120 con sacudidor angulado |
|------------|----------------------------------|
| 10 16 51   | A                                |
| 10 16 51.1 | B                                |

- Mod. T410.
- El sacudidor es lavable y flexible, se adapta a casi cualquier forma para una limpieza más eficiente.
- El mango telescópico se vende por separado.
- Dimensión del mango: 60" (152.4 cm).

| NO. DIKEN  | PRODUCTO          |
|------------|-------------------|
| 10 16 51.3 | Mango Telescópico |



### Varilla Flexible



- Mod. Q852 (A) y Q853 (B).
- Remueve polvo y agentes alérgenos.
- Se dobla para adaptarse a formas irregulares y puede usarse con mango telescópico (venta por separado).
- De alto rendimiento.
- Limpieza en seco.
- Dimensiones: 28 1/2" x 1 1/8" x 1 1/8" (72.1 x 2.9 x 2.9 cm).



| NO. DIKEN  | PRODUCTO         |
|------------|------------------|
| 10 16 51.4 | Varilla Flexible |
| 10 16 51.5 | Repuesto         |

### Trapeador de Acabado Super Stitch®



- Mod. D512-06.
- Hilos azules y blancos brillantes que ayudan a distinguir el trapeador de acabados con otros trapeadores de uso general.
- Los extremos en bucle y banda inferior de hilo, ayudan a reducir las marcas.
- Los hilos de 4 hebras finamente trenzados ayudan a reducir las pelusas.



| NO. DIKEN | PESO          | BANDA     | COLOR  |
|-----------|---------------|-----------|--------|
| 10 15 71  | Mediano 450 g | 1" / Azul | Blanco |

Ver mangos para trapeador página 310.

### Trapeador Loop End



- Mod. 8616 (16 Oz), 8620 (20 Oz) y 8624 (24 Oz).
- Fabricado con pabalo mezcla de 30% rayón, 30% algodón y 40% poliéster con terminación loop end.
- Banda de poliéster de 11 cm para mango tipo pinza.
- Disponible en 5 colores diferentes.



| 16 Oz / 453 g. |       |            |          | 20 Oz / 567 g. |       |            |       | 24 Oz / 680 g. |       |            |      |            |      |            |      |            |          |
|----------------|-------|------------|----------|----------------|-------|------------|-------|----------------|-------|------------|------|------------|------|------------|------|------------|----------|
| NO. DIKEN      | COLOR | NO. DIKEN  | COLOR    | NO. DIKEN      | COLOR | NO. DIKEN  | COLOR |                |       |            |      |            |      |            |      |            |          |
| 10 11 29       | Azul  | 10 11 39   | Blanco   | 10 11 30       | Azul  | 10 11 39.1 | Verde | 10 11 30.1     | Verde | 10 11 39.2 | Azul | 10 11 30.2 | Rojo | 10 11 39.3 | Rojo | 10 11 30.3 | Amarillo |
| 10 11 29.1     | Verde | 10 11 39.4 | Amarillo |                |       |            |       |                |       |            |      |            |      |            |      |            |          |

### Trapeador de Mezcla con Puntas Cortadas



- Mod. F518.
- Mezcla de 4 hebras de algodón/rayón/sintético con puntas cortadas para buen desempeño y durabilidad.
- Excelente absorción.



| NO. DIKEN | PESO  | BANDA           | COLOR |
|-----------|-------|-----------------|-------|
| 10 18 73  | 710 g | 1" / Anaranjado | Azul  |

Ver mangos para trapeador página 310.

### Trapeador de Mezcla Super Stitch®



- Mod. D252-06GR.
- Mezcla balanceada de algodón y sintéticos, tienen mayor absorción y resistencia.
- Para todo uso y limpieza general.
- Con banda inferior y extremos en curva para cubrir una superficie más grande.



| NO. DIKEN | TAMAÑO  | PESO   | BANDA      | COLOR |
|-----------|---------|--------|------------|-------|
| 10 16 50  | Mediano | 450 g. | 5" / Verde | Verde |

Ver mangos para trapeador página 310.

### Trapeador de Rayón Super Stitch®



- Mod. D412-06.
- Los extremos en bucle y banda inferior de hilo, ayudan a reducir las marcas.
- Los hilos de 4 hebras finamente trenzados ayudan a reducir las pelusas.



| NO. DIKEN | PESO          | BANDA      | COLOR  |
|-----------|---------------|------------|--------|
| 10 15 70  | Mediano 450 g | 1" / Verde | Blanco |

Ver mangos para trapeador página 310.

### Trapeador de Microfibra



- Mod. A813-06GR.
- Fabricado con una mezcla de microfibra e hilo antibacterial. Altamente durable.
- Pre-lavado y pre-encogido.
- Contenido reciclado: 21% algodón post-industrial y 28% plástico pet.



| NO. DIKEN | TAMAÑO | PESO   | BANDA      | COLOR |
|-----------|--------|--------|------------|-------|
| 10 16 52  | Grande | 500 g. | 1" / Verde | Verde |

Ver mangos para trapeador página 310.

### Trapeador de Banda Ancha CARLISLE

- Mod. 369478B-09 mezcla sintética y algodón color verde (A), 369442B-14 mezcla sintética y algodón color azul (B) y 369412B-00 mezcla sintética y algodón color blanco (C).
- Su diseño de fabricación de lazo sin fin le permite mayor cobertura de limpieza.
- Para trabajo semi-pesado.



| NO. DIKEN  | FIBRA                       | PESO  | COLOR  |
|------------|-----------------------------|-------|--------|
| 10 12 19   | Fibras Sintéticas y Algodón | 472 g | Verde  |
| 10 12 19.1 | Fibras Sintéticas y Algodón | 302 g | Azul   |
| 10 12 19.2 | Fibras Sintéticas y Algodón | 399 g | Blanco |

Ver mangos para trapeador página 310.

### Trapeador Intercambiable



- Mod. 8214 (14 Oz) y 8218 (17.5 Oz).
- Fabricado con pabalo mezclado 90% algodón (que brinda absorción) y 10% poliéster (que brinda alta resistencia a la abrasión) y una malla ancha de poliéster de 5" (12.5 cm), con acabado termo-sellado y costura reforzada, la cual funciona como material abrasivo para remover manchas difíciles en el piso.

| 14 Oz / 400 gr. |          |
|-----------------|----------|
| NO. DIKEN       | COLOR    |
| 10 11 31        | Azul     |
| 10 11 31.1      | Verde    |
| 10 11 31.2      | Rojo     |
| 10 11 31.3      | Amarillo |

| 17.5 Oz / 500 gr. |          |
|-------------------|----------|
| NO. DIKEN         | COLOR    |
| 10 11 38          | Amarillo |
| 10 11 38.1        | Azul     |
| 10 11 38.2        | Verde    |
| 10 11 38.3        | Rojo     |



Ver mangos para trapeador página 310.

Disponibles Sobre pedido

### Trapeador Algodón

- Mod. D11106WH (chico), D11206WH (mediano) y D11306 (grande).
- Trapeador de borde inferior.
- Gran cobertura con cada pasada.
- Mayor absorción y resistencia.
- Mayor abertura para el área de trapeado.



| NO. DIKEN  | COLOR   | PESO   |   |
|------------|---------|--------|---|
| 10 22 62   | Chico   | 450 g. | A |
| 10 22 62.1 | Mediano | 565 g. | B |
| 10 22 62.2 | Grande  | 680 g. | C |

Ver mangos para trapeador página 310.

### Trapeadores Húmedos Web Foot®

- Mod. A152-06 (A) y A153-06 (B).
- Mezcla balanceada de algodón y fibras sintéticas, absorbe hasta 5 veces más que los trapeadores de algodón.
- Extremos en bucle y la hebra abierta retorcida reducen la pelusa.
- La banda inferior permite al trapeador cubrir una mayor área por pasada, ahorrando tiempo y dinero.



| NO. DIKEN  | TAMAÑO  | PESO   | BANDA      | COLOR      |   |
|------------|---------|--------|------------|------------|---|
| 10 15 80   | Mediano | 450 g. | 5" / Verde | Azul       | A |
| 10 15 81   | Mediano | 450 g. | 5" / Verde | Blanco     |   |
| 10 15 81.1 | Mediano | 450 g. | 5" / Verde | Verde      |   |
| 10 15 81.2 | Mediano | 450 g. | 5" / Verde | Anaranjado |   |
| 10 15 82   | Grande  | 650 g. | 5" / Rojo  | Azul       | B |
| 10 15 82.1 | Grande  | 650 g. | 5" / Rojo  | Blanco     |   |
| 10 15 82.2 | Grande  | 650 g. | 5" / Rojo  | Verde      |   |
| 10 15 82.3 | Grande  | 650 g. | 5" / Rojo  | Anaranjado |   |

Ver mangos para trapeador página 310.

### Trapeador de Mezcla



- Mod. 369418B (A) y Mod. 369448B (B).
- Trapeador para todo uso y limpieza general.
- Mezcla balanceada de sintéticos y algodón.
- Tiene mayor absorción y resistencia.
- Trapeador de banda inferior.
- Su diseño proporciona una mayor abertura para el área de trapeado.



A

| NO. DIKEN | COLOR  |   |
|-----------|--------|---|
| 10 13 55  | Blanco | A |
| 10 13 56  | Azul   | B |

### Trapeador Húmedo para Pisos Abrasivos



- Mod. T255.
- Hilo tejido, mezcla de algodón y poliéster. Es dos veces más absorbente que el algodón.
- Puntas de lazo y bandas inferiores contribuyen a su resistencia a las lavadas.



Ver mangos para trapeador página 310.

| NO. DIKEN | PESO  | BANDA      | COLOR  |
|-----------|-------|------------|--------|
| 10 18 75  | 450 g | 5" / Verde | Blanco |

### Trapeador Húmedo que no Encoje Web Foot®



- Mod. A252-06.
- Mezcla balanceada de hilos de 4 hebras de algodón e hilo sintético pre-lavados.
- Banda inferior tejida permite cubrir más superficie total por pasada, ahorrando tiempo y dinero.
- Banda de sujeción de malla revestida de PVC inhibe la penetración de humedad y químicos.



| NO. DIKEN  | TAMAÑO  | PESO   | BANDA      | COLOR      |
|------------|---------|--------|------------|------------|
| 10 15 48.1 | Mediano | 580 g. | 5" / verde | Anaranjado |

### Trapeador Great White



- Mod. 6615213.
- Diseñado específicamente para la aplicación de ceras de manera profesional y efectiva.
- Fabricado en hilo que dejará una capa uniforme y clara de cera en sus pisos.
- Ahorro de más del 30% en el consumo de cera.
- No retiene líquidos.
- Dimensión: 19" (48.2 cm).



Ver mangos para trapeador página 310.

| NO. DIKEN | PESO  | COLOR  |
|-----------|-------|--------|
| 10 11 07  | 422 g | Blanco |

### Pinza para Mango

- Mod. H226.
- De aluminio gris.
- Cabeza de plástico amarillo.
- Dimensiones: 60" (152.4 cm).



| NO. DIKEN  | PRODUCTO          |
|------------|-------------------|
| 10 15 47.1 | Mango de aluminio |

### Pinza para Mango

- Mod. 8802Y.
- Prensa fabricada en polipropileno virgen con abrazadera con mango de madera de 150 cm de largo con punta metálica roscada de 3/4" (1.9 cm).
- Color: amarillo.



| NO. DIKEN | PRODUCTO                                       |
|-----------|--|
| 10 11 37  | Juego de Mango de Madera con Prensa Tipo Pinza |

### Pinza para Mango

- Mod. 8803.
- Prensa fabricada en polipropileno virgen con abrazadera con bastón de fibra de vidrio de 150 cm de largo con punta metálica roscada de 3/4" (1.9 cm).



| NO. DIKEN  | COLOR    |
|------------|----------|
| 10 12 83   | Negro    |
| 10 12 83.1 | Amarillo |
| 10 12 83.2 | Azul     |
| 10 12 83.3 | Verde    |
| 10 12 83.4 | Rojo     |



### Pinza para Mango

- Mod. H246 fibra de vidrio y H217 bambú.
- Cabeza de plástico amarillo.
- Dimensiones: 60" (152.4 cm).



| NO. DIKEN  | PRODUCTO                       |
|------------|--------------------------------|
| 10 18 71   | Mango de Fibra de Vidrio Azul  |
| 10 18 71.1 | Mango de Fibra de Vidrio Verde |
| 10 18 71.2 | Mango de Fibra de Vidrio Gris  |
| 10 18 71.3 | Mango de Fibra de Vidrio Rojo  |
| 10 18 71.4 | Mango de Bambú                 |

### Pinza para Mango

- Mod. 8801.
- Fabricados en polipropileno virgen, con pinza para sujetar el trapeador y perforación roscada de 3/4" para fijar el bastón.
- Disponible en 4 diferentes colores para codificación por áreas.



| NO. DIKEN  | COLOR    |
|------------|----------|
| 10 11 24   | Azul     |
| 10 11 24.1 | Verde    |
| 10 11 24.2 | Rojo     |
| 10 11 24.3 | Amarillo |

Los mangos se venden por separado, ver página 295

### Pinza para Mango

- Mod. 36970.
- Fabricado en metal recubierto de vinil.
- Oprime en la banda del trapeador para una sujeción segura y precisa en el manejo.
- Dimensiones: 60" x 15/16" de diámetro (152.4 x 2.3 cm).



| NO. DIKEN | COLOR |
|-----------|-------|
| 10 12 20  | Negro |

### Mango de Sujeción Lateral



- Mod. 41664.
- Fabricado en fibra de vidrio.
- De cabeza flexible de plástico.
- Pinza para cualquier tamaño de trapeador de banda.
- Mango de 60" (152.4 cm).



| NO. DIKEN  | COLOR    |
|------------|----------|
| 10 12 20.1 | Amarillo |
| 10 12 20.2 | Verde    |
| 10 12 20.3 | Blanco   |
| 10 12 20.4 | Azul     |
| 10 12 20.5 | Rojo     |

### Mango de Sujeción Lateral



- Mod. H146 fibra de vidrio, H115 madera y H1250 aluminio.
- Cabeza de plástico amarillo. Dimensiones: 60" (152.4 cm) fibra de vidrio y 54" (137.2 cm) el mango de madera y el de aluminio.

| NO. DIKEN  | PRODUCTO                       |
|------------|--------------------------------|
| 10 18 70   | Mango de Fibra de Vidrio Azul  |
| 10 18 70.1 | Mango de Fibra de Vidrio Verde |
| 10 18 70.2 | Mango de Fibra de Vidrio Gris  |
| 10 18 70.3 | Mango de Fibra de Vidrio Rojo  |
| 10 17 29   | Mango de Madera                |
| 10 22 63   | Mango de Aluminio Gris         |



Disponible Sobre pedido

### Señal de Piso Extra Estable

- Mod. 9S09DYPEL.
- Señal estable de seguridad.
- Diseño por ambos lados para comunicación segura y efectiva.
- Impresos con las palabras "Cuidado" y en inglés, alemán y español.
- Puede plegarse para mayor comodidad al guardarse o trasladarse.
- Colores y gráficos aprobados por ANSI y OSHA.
- Color: Amarillo.
- Dimensión: 26" (66 cm).



NO. DIKEN  
10 22 69

### Señales de Seguridad para Pisos

- Mod. 6112 (A), 6112-77 (B), 6112-78 (C), 1867505 (D) y 1867506 (E).
- Señales de seguridad livianas y versátiles para comunicación efectiva.
- Impresos con las palabras "Cerrado" y "Precaución" en inglés, alemán y español.
- Puede plegarse para mayor comodidad al guardarse o trasladarse.
- Colores y gráficos aprobados por ANSI y OSHA.



| NO. DIKEN  | PRODUCTO  |   |
|------------|---|---|
| 10 15 44.1 | Señal Impresa 2 Caras "Cuidado" 63.5 cm             | A |
| 10 15 44.4 | Señal Impresa 2 caras "Cuidado Piso Mojado" 63.5 cm | B |
| 10 15 64   | Señal Impresa 2 Caras "Cerrado" 63.5 cm             | C |
| 10 15 64.1 | Señal Impresa 2 Caras "Cuidado" 63.5 cm             | D |
| 10 15 64.2 | Señal Impresa 2 Caras "Cuidado" 63.5 cm             | E |

### Señal de Piso Mojado



- Mod. 36909.
- Señal de dos caras.
- Polipropileno resistente.
- Impresos en inglés, alemán y español.
- Dimensiones: 25" x 11" (63.5 x 27.9 cm).



NO. DIKEN  
10 14 98

### Cono de Seguridad Plegable

- Mod. 9S07.
- Fabricado con resorte de acero y material lavable y duradero.
- Colores y gráficos aprobados por ANSI y OSHA.
- Dimensiones: 20" x 18 3/8" x 13" (50.8 x 46.6 x 33 cm).



NO. DIKEN  
10 17 11

### Cono de Seguridad Plegable



- Mod. 9S00 (20") y 9S01 (30").
- Material duradero y resistente.
- Tubo con soporte para pared.
- Cerrajería para tubo de montaje, incluye cinta adhesiva y tornillos.
- Plegable.
- Dimensiones: 20" (50.8 cm) y 30" (76.2 cm).



| NO. DIKEN  | PRODUCTO    |
|------------|-------------|
| 10 15 44.7 | Cono de 20" |
| 10 15 44.8 | Cono de 30" |

### Cono de Seguridad



- Mod. 36941.
- Visibilidad de 360°.
- Portátil y ligero.
- Mensaje de precaución en: español, inglés y francés.
- Permite poner correa, para acordonar el área.
- Dimensiones: 12 1/2" x 36" (31.7 x 91.4 cm).



NO. DIKEN PRODUCTO  
10 13 57 Señal "Cuidado"

### Conos de Seguridad



- Mod. 6277-77 (25 3/4") y 6276-77 (36").
- Para acordonar área, colocar lámpara, soporte para señal con seguro o accesorios audio guard™.
- Cuatro caras mensaje multilingüe.
- Dimensiones: 25 3/4" (65.4 cm) y 36" (91.4cm).



| NO. DIKEN  | PRODUCTO        |
|------------|-----------------|
| 10 15 44.5 | Cono de 25 3/4" |
| 10 15 44.6 | Cono de 36"     |



### Cubetas de Polietileno Flexible

- Cubeta de polietileno.
- Asa metálica.
- Diámetro 28 cm.
- Alto 32 cm.
- Capacidad: 3.9 Gal. (15 L).



#### CUBETA 15 LTS.

| NO. DIKEN  | COLOR      |
|------------|------------|
| 70 50 37   | Rojo       |
| 70 50 37.1 | Azul       |
| 70 50 37.2 | Amarillo   |
| 70 50 37.3 | Verde      |
| 70 50 37.4 | Anaranjado |
| 70 50 37.5 | Rosa       |
| 70 50 37.6 | Blanca     |

### Cubeta BRUTE®



- Mod. 2614 (A) y 2963 (B).
- Las cubetas BRUTE® tienen graduación moldeada para medidas exactas.
- Asas resistentes a la corrosión con cómoda agarradera de plástico.



| NO. DIKEN  | COLOR | DIMENSIONES                | CAPACIDAD         |
|------------|-------|----------------------------|-------------------|
| 10 18 33   | Gris  | 28,6 x 30,5 cm de diámetro | 13,2 L (3,5 gal.) |
| 10 18 33.1 | Rojo  | 28,6 x 30,5 cm de diámetro | 13,2 L (3,5 gal.) |
| 10 18 33.5 | Gris  | 26 x 26,7 cm de diámetro   | 9,5 L (2 gal.)    |
| 10 18 33.6 | Rojo  | 26 x 26,7 cm de diámetro   | 9,5 L (2 gal.)    |

### Cubetas de Polietileno Rígido



- Fabricado en polietileno.
- Calibre de las paredes: 90 milésimas.
- Diámetro de la base: 26.5 cm.
- Diámetro de la boca: 30.2 cm.
- Altura: 36.4 cm.
- Capacidad: 5 Gal (19 L).



#### CUBETA 19 LTS.

| NO. DIKEN  | COLOR    |
|------------|----------|
| 70 50 35   | Rojo     |
| 70 50 35.1 | Azul     |
| 70 50 35.2 | Amarillo |
| 70 50 35.3 | Verde    |
| 70 50 35.4 | Blanco   |

### Cubetas de Acero Inoxidable



- Mod. P13 (A), P13H (B), P16 (C) y P16H (D).
- Acabado electropulido para mejor resistencia a la corrosión.
- Sin bordes laminados, lisa y fácil de limpiar.
- Cubetas de 13 qt. (12.3 L) y 16 qt. (15.1L) están disponibles con o sin asa.

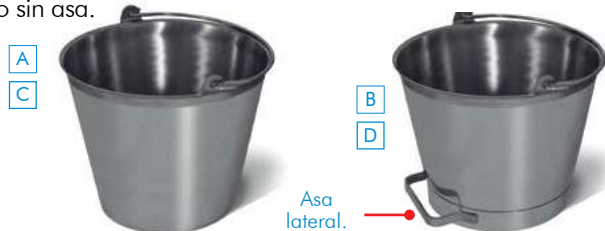

| NO. DIKEN | PRODUCTO                                   | CAPACIDAD |
|-----------|--|-----------|
| 50 07 10  | Cubeta de Acero Inoxidable                 | 13 qt.    |
| 50 07 11  | Cubeta de Acero Inoxidable con Asa Lateral | 13 qt.    |
| 50 07 12  | Cubeta de Acero Inoxidable                 | 16 qt.    |
| 50 07 13  | Cubeta de Acero Inoxidable con Asa Lateral | 16 qt.    |

### Cubeta Económica Flexible



- Mod. 4007 (A) y 3972 (B).
- Cubeta de plástico.
- Asa resistente a corrosión con agarradera de metal cubierta de plástico.
- Capacidades de 13.5 L. y 19 L.



#### CUBETA 13.5 L.

| NO. DIKEN  | COLOR      |
|------------|------------|
| 70 50 33   | Rojo       |
| 70 50 33.3 | Azul       |
| 70 50 33.4 | Amarilla   |
| 70 50 33.5 | Anaranjado |
| 70 50 33.6 | Verde      |

#### CUBETA 19 L.

| NO. DIKEN  | COLOR      |
|------------|------------|
| 70 50 34   | Rojo       |
| 70 50 34.3 | Azul       |
| 70 50 34.4 | Amarillo   |
| 70 50 34.5 | Anaranjado |
| 70 50 34.6 | Verde      |





### Cubeta para Sanitizante y Detergente

- Cumple con lineamientos HACCP para codificación de áreas.
- Con graduación interna para una adecuada dilución.
- Impresión trilingüe, inglés y español en el panel frontal y francés en el panel posterior.
- Letra en relieve que asegura que las cubetas estarán siempre identificables como contenedores no alimentarios.
- Diseño ergonómico y duradero de la manija.
- Disponible en variedad de tamaños, desde 3 qt. a 10 qt.
- En 5 colores para su uso en codificación de áreas.



| NO. DIKEN  | MODELO    | COLOR    | CAPACIDAD     |
|------------|-----------|----------|---------------|
| 70 31 45   | KP97RD    | Rojo     | 3 qt. (2.8 L) |
| 70 31 45.1 | KP97YL    | Amarillo | 3 qt. (2.8 L) |
| 70 31 45.2 | KP97BL    | Azul     | 3 qt. (2.8 L) |
| 70 31 46   | KP97GN    | Verde    | 3 qt. (2.8 L) |
| 70 35 92   | KP196RD   | Rojo     | 6 qt. (5.6 L) |
| 70 35 93   | KP9196GN  | Verde    | 6 qt. (5.6 L) |
| 70 35 94   | KP196KCRD | Rojo     | 6 qt. (5.6 L) |

| NO. DIKEN | MODELO    | COLOR    | CAPACIDAD      |
|-----------|-----------|----------|----------------|
| 70 35 95  | KP196KCYL | Amarillo | 6 qt. (5.6 L)  |
| 70 35 96  | KP196KCBL | Azul     | 6 qt. (5.6 L)  |
| 70 35 97  | KP196PR   | Purpura  | 6 qt. (5.6 L)  |
| 70 35 98  | KP256RD   | Rojo     | 8 qt. (7.5 L)  |
| 70 35 99  | KP256GN   | Verde    | 8 qt. (7.5 L)  |
| 70 36 00  | KP320RD   | Rojo     | 10 qt. (9.4 L) |
| 70 36 01  | KP320GN   | Verde    | 10 qt. (9.4 L) |

### Set de Cubetas para Desinfección

- Mod. 9T83.
- Reduce el riesgo de contaminación cruzada.
- Contiene cuatro colores rojo, amarillo, azul y verde.
- Mango metálico que facilita el transporte.
- Dimensiones: 21.59 x 19.05 x 23.4 cm.
- Capacidad de cada cubeta: 1.2 Gal.



| NO. DIKEN | MODELO |
|-----------|--------|
| 10 22 64  | 9T83   |

### Cubetas y Tapas de Plástico

- Mod. 5688 (A), 5689 (a), 5686 (B), 5687 (b), 5692 (C) y 5693 (c).
- Cubeta diseñada para soportar uso industrial.
- Fabricado en materiales aprobados por la FDA.
- No se altera en su forma, incluso cuando es utilizado con agua caliente.
- Tapa disponible para proteger el contenido.
- Graduada en su interior para mayor precisión en el pesado de materiales.
- Manija de acero inoxidable.
- Soporta temperaturas de -15°C (5 °F) hasta 121°C (250 °F).

#### CUBETA 1.5 GAL. (6 L)

| NO. DIKEN   | COLOR      |
|-------------|------------|
| 10 13 08.1  | Verde      |
| 10 13 08.2  | Azul       |
| 10 13 08.3  | Rojo       |
| 10 13 08.4  | Blanco     |
| 10 13 08.5  | Amarillo   |
| 10 13 08.6  | Anaranjado |
| 10 13 08.7  | Negro      |
| 10 13 08.8  | Morado     |
| 10 13 08.9  | Rosa       |
| 10 13 08.91 | Café       |
| 10 13 08.92 | Lima       |
| 10 13 08.93 | Gris       |

#### CUBETA 3 GAL. (12 L)

| NO. DIKEN   | COLOR      |
|-------------|------------|
| 10 09 89.1  | Verde      |
| 10 09 89.2  | Azul       |
| 10 09 89.3  | Blanco     |
| 10 09 89.4  | Rojo       |
| 10 09 89.5  | Amarillo   |
| 10 09 89.6  | Anaranjado |
| 10 09 89.7  | Negro      |
| 10 09 89.8  | Morado     |
| 10 09 89.9  | Rosa       |
| 10 09 89.91 | Café       |
| 10 09 89.92 | Lima       |
| 10 09 89.93 | Gris       |

#### CUBETA 5 GAL.

| NO. DIKEN  | COLOR    |
|------------|----------|
| 10 08 71.1 | Verde    |
| 10 08 71.2 | Azul     |
| 10 08 71.3 | Rojo     |
| 10 08 71.4 | Blanco   |
| 10 08 71.5 | Amarillo |

#### TAPAS

| NO. DIKEN    | COLOR      |
|--------------|------------|
| 10 13 08.11  | Verde      |
| 10 13 08.22  | Azul       |
| 10 13 08.33  | Rojo       |
| 10 13 08.44  | Blanco     |
| 10 13 08.55  | Amarillo   |
| 10 13 08.66  | Anaranjado |
| 10 13 08.77  | Negro      |
| 10 13 08.88  | Morado     |
| 10 13 08.99  | Rosa       |
| 10 13 08.991 | Café       |
| 10 13 08.992 | Lima       |
| 10 13 08.993 | Gris       |

#### TAPAS

| NO. DIKEN   | COLOR    |
|-------------|----------|
| 10 08 71.11 | Verde    |
| 10 08 71.22 | Azul     |
| 10 08 71.33 | Rojo     |
| 10 08 71.44 | Blanco   |
| 10 08 71.55 | Amarillo |

#### TAPAS

| NO. DIKEN    | COLOR      |
|--------------|------------|
| 10 09 89.11  | Verde      |
| 10 09 89.22  | Azul       |
| 10 09 89.33  | Blanco     |
| 10 09 89.44  | Rojo       |
| 10 09 89.55  | Amarillo   |
| 10 09 89.66  | Anaranjado |
| 10 09 89.77  | Negro      |
| 10 09 89.88  | Morado     |
| 10 09 89.99  | Rosa       |
| 10 09 89.991 | Café       |
| 10 09 89.992 | Lima       |
| 10 09 89.993 | Gris       |

Gancho para montaje opcional de acero inoxidable, diseñado para colocar la cubeta y al alcance de la mano y para permitir drenar y secar la cubeta.



#### GANCHO

| NO. DIKEN |
|-----------|
| 10 09 89  |



### Combo de Prensa Wave Brake®

- Mod. 7480.
- Prensa lateral con mango tubular de acero de óptima calidad, contenedor de estructura de plástico moldeado.
- Color: amarillo.
- Capacidad: 24.6 L.

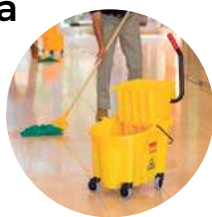

NO. DIKEN  
10 15 93

Dimensiones:  
47.2 x 39.6 x 42.4 cm.

### Cubeta con Exprimidor

CARLISLE

- Mod. 36908.
- Hecho de polietileno duradero y resistente a la corrosión.
- Movilidad sin esfuerzo: 4 ruedas giratorias que no dejan marcas, facilitan los trabajos más difíciles al minimizar el esfuerzo de transportar grandes volúmenes de líquido sobre cualquier tipo de piso.
- Capacidad: 24.6 L.



NO. DIKEN  
10 14 08.6

Dimensiones:  
42 x 47 x 42 cm.

### Cubeta Metálica con Exprimidor

- Mod. 2000-260.
- Construido de la más alta calidad, de acero laminado en frío para prevenir la oxidación.
- Exprimidor totalmente ventilado con aberturas de desagüe grandes por todos sus lados.
- Escudador de prensa lateral.
- Ruedas de 2" (5 cm).
- Capacidad: 24.6 L.



Diken  
INTERNATIONAL

NO. DIKEN  
10 14 24

### Cubeta con Exprimidor Tandem™

- Mod. 7380.
- Diseño eficiente de una sola pieza: cubeta integrada con exprimidor.
- Hoyos en ambas placas del escurridor.
- Asas incorporadas en la parte inferior de la cubeta que facilitan el levantar y vaciar.
- Ruedas giratorias de 7.6 cm para mayor maniobrabilidad.
- Capacidad: 29.5 L.



Rubbermaid  
Commercial Products

NO. DIKEN  
10 18 76

Dimensiones:  
57.5 x 33.7 x 81.9 cm.



### Cubeta con Exprimidor

- Mod. 36904.
- Fabricadas en polietileno moldeado de alta resistencia.
- Diseñada para uso rudo.
- Resistente a impactos y a la corrosión.
- Tina graduada en su interior, galones/litros.
- Escurreidor lateral.
- Capacidad: 33.2 L.



Dimensiones:  
55.2 x 42.5 x 46.9 cm.

| NO. DIKEN  | COLOR    |
|------------|----------|
| 10 14 08   | Amarillo |
| 10 14 08.1 | Azul     |
| 10 14 08.2 | Café     |
| 10 14 08.3 | Verde    |
| 10 14 08.4 | Rojo     |

### Cubeta con Exprimidor

- Mod. 8936 (A), 8931 (B).
- Fabricadas en polipropileno.
- Ruedas de hule de 3" (7.62 cm) que no dejan marcas en el piso.
- Asa metálica e impresión del logotipo de "precaución" en tres idiomas.
- Capacidad: máxima 36 L.



**CUBETA EXPRIMIDORA**

| NO. DIKEN  | COLOR      |
|------------|------------|
| 10 11 04.1 | Amarillo   |
| 10 11 04.2 | Azul       |
| 10 11 04.3 | Verde      |
| 10 11 04.4 | Rojo       |
| 10 11 04.5 | Morado     |
| 10 11 04.6 | Anaranjado |

**REPUESTO DE PRENSA**

| NO. DIKEN   | COLOR      |
|-------------|------------|
| 10 11 04.11 | Amarillo   |
| 10 11 04.22 | Azul       |
| 10 11 04.33 | Verde      |
| 10 11 04.44 | Rojo       |
| 10 11 04.55 | Morado     |
| 10 11 04.66 | Anaranjado |

Dimensiones: 90 x 61 x 40 cm.

## Sistemas de Trapeado de Alto Rendimiento®

- Mod. 7580-88 (amarilla y café) y 7588-88 (roja, verde y azul).
- Dura 58 veces más que los exprimidores comparables.
- Probados para que excedan los 50,000 ciclos de exprimido.
- Tubular de acero y estructura de plástico moldeado.
- Aceptan la cubeta opcional para agua sucia.
- Capacidad: 33.1 L.



Código de color que reduce la contaminación cruzada.



Dimensiones:  
51.1 x 39.9 x 92.7 cm.

| NO. DIKEN  | PRODUCTO                          |
|------------|-----------------------------------|
| 10 15 40   | Combo de Prensa Lateral, Amarillo |
| 10 15 75   | Combo de Prensa Lateral, Azul     |
| 10 15 76   | Combo de Prensa Lateral, Verde    |
| 10 15 77   | Combo de Prensa Lateral, Rojo     |
| 10 15 77.5 | Combo de Prensa Lateral, Café     |

## Combo de Prensa Línea Ejecutiva Wave Brake®

- Mod. 1863896.
- Prensa lateral.
- Incluye ruedas silenciosas y cubeta de agua sucia.
- Reduce las salpicaduras.
- Marcas de medición graduadas en baldes de agua limpia y sucia.
- Ayuda a ocultar suciedad o mugre mejor que otros colores.
- Capacidad: 33.1 L.



Dimensiones:  
51.1 x 39.9 x 92.7 cm

| NO. DIKEN  | COLOR |
|------------|-------|
| 10 15 77.7 | Negro |

## Carro de Limpieza de Alta Capacidad

- Mod. 9T64.
- Espacio para almacenar un 40% más que los carros tradicionales.
- Contenedores de 30 qt. removibles ofrecen mejor organización.
- Manijas intercambiables y una plataforma removible permiten fácilmente expandir o reducir la base del carro para cumplir con ciertas necesidades de limpieza y almacenaje.
- Ganchos para guardar hasta 4 señalamientos de seguridad.



Dimensiones:  
126.4 cm x 55.2 x 97.5 cm.

| NO. DIKEN  | PRODUCTO |
|------------|----------|
| 10 22 61.5 | Carro    |

### Carro de Limpieza de Alta Capacidad

- Mod. 9T72 (A) y 1966881 (B), 9T86 (C).
- Espacio para almacenar un 40% más que el FG617388.
- Incluye acoplamiento para cubetas Lock N'Go.
- De aluminio inoxidable y plástico que lo hace fácil de limpiar.
- Manija con cómodo agarre que proporciona mejor maniobrabilidad e incluye soporte para un recogedor o aspiradora.
- Ganchos para guardar hasta 4 señalamientos de seguridad.



Dimensiones: 126.4 cm x 55.2 x 97.5 cm.

| NO. DIKEN  | PRODUCTO          |   |
|------------|-------------------|---|
| 10 17 33   | Carro             | A |
| 10 17 34.1 | Bolsa Amarilla    | B |
| 10 22 55   | Tapa de Seguridad | C |



### Carro de Limpieza

- Mod. y 1966719 (A) 6173-88 (B) y 9T8901 (C).
- Recoja los desperdicios y transporte el equipo para limpiar eficientemente.
- Superficie fácil de limpiar.
- Bolsa con cierre permite retirar la basura fácilmente.
- Plataforma delantera que sostiene la cubeta de trapear o un contenedor BRUTE® de capacidad máxima de 121 litros.



| NO. DIKEN  | PRODUCTO   | COLOR    |   |
|------------|--|----------|---|
| 10 15 39.1 | Bolsa  | Amarilla | A |
| 10 15 39   | Carro de Limpieza con Bolsa Amarilla de Vinil con Cierre | Negro    | B |
| 10 22 57   | Triple Armazón sujeta bolsas                             |          | C |

### Carro de Limpieza



- Mod. JC1945S (A) y JC1946 (B).
- Resiste el agrietamiento, perdidas de capa plástica o la corrosión.
- Tres estantes duraderos con bordes elevados que mantienen los elementos organizados.
- La plataforma sostiene una tina o un contenedor de 23 gal.
- Incluye bolsa de nylon de 25 galones para desechos o ropa de lavandería.
- Ruedas giratorias al frente de 3" (7.6 cm) y ruedas traseras de 8" (20.3 cm) que no dejan marca.



Dimensiones: 87.63 x 54.61 x 26.04 cm.

| NO. DIKEN  | PRODUCTO   | COLOR |   |
|------------|--|-------|---|
| 10 18 19   | Carro de Limpieza con Bolsa Azul de Nylon de 25 Gal. | Gris  | A |
| 10 18 19.1 | Repuesto de la Bolsa de Nylon.                       | Azul  | B |

### Bases Metálicas para Mop

- Mod. 6101-1 (40 cm), 6102-1 (60 cm), 6103-1 (90 cm), 6104-1 (125 cm) y 6105-1 (150 cm).
- Bases metálicas fabricadas bajo especificaciones que las hacen muy resistentes al uso continuo.
- Aro de lámina pulida.
- La base cuenta con una entrada roscada estándar de 3/4" (1.9 cm).
- Dimensiones: 15" (40cm), 24" (60 cm), 36" (90 cm), 40" (125 cm) y 60" (150 cm).

| NO. DIKEN  | COLOR  |   |
|------------|--------|---|
| 10 14 58.9 | 40 cm  | A |
| 10 14 59   | 60 cm  | B |
| 10 14 59.1 | 90 cm  | B |
| 10 14 59.5 | 125 cm | C |
| 10 14 59.2 | 150 cm | C |



Ver mangos para trapeador página 295.

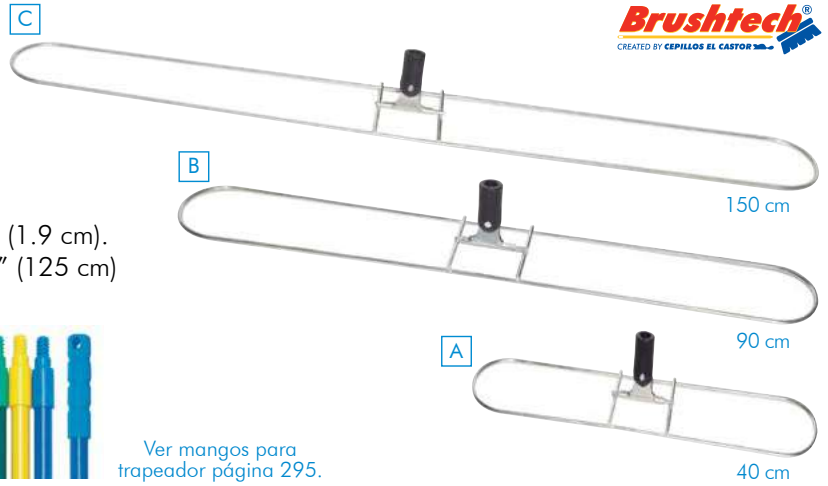

### Fundas para Mop Profesional

- Fabricados en tela sintética económica.
- El diseño de las fundas para mop con pabilo largo en el perímetro y corto en la sección central.
- Pabilo biodegradable.
- Bajo consumo de aceite para mop que se traduce en reducción de costos y baja contaminación de nuestro medio ambiente.
- Absorción excelente de aceite.
- Buena durabilidad a precio competitivo.

| NO. DIKEN   | DIMENSIONES | COLOR       | MODELO |
|-------------|-------------|-------------|--------|
| 10 14 59.9  | 40 cm       | Blanco      | 6401W  |
| 10 14 60    | 60 cm       | Blanco      | 6402W  |
| 10 14 60.1  | 90 cm       | Blanco      | 6403W  |
| 10 14 60.15 | 125 cm      | Blanco      | 6404W  |
| 10 14 60.2  | 150 cm      | Blanco      | 6405W  |
| 10 14 60.3  | 60 cm       | Rojo        | 6402R  |
| 10 14 60.4  | 90 cm       | Rojo        | 6403R  |
| 10 14 60.5  | 60 cm       | Azul Marino | 6402B  |
| 10 14 60.6  | 90 cm       | Azul Marino | 6403B  |



### Mop Pro-Color

- Mod. 6602 24" (60 cm) y 6603 36" (90 cm).
- Fabricados en resistente lona de poliéster.
- Larga durabilidad, baja absorción y no encogen.
- Pabilo elaborado de mezcla de fibras de algodón y poliéster que resulta en alta resistencia y bajo consumo de aceite.
- La terminación en rizo del pabilo elimina hasta el 90% del desprendimiento de pelusa y prolonga su vida hasta 5 veces más que las fundas para mop cuyo pabilo termina en corte.

**24" (60 cm)**

| NO. DIKEN  | COLOR    |
|------------|----------|
| 10 11 32   | Azul     |
| 10 11 32.1 | Verde    |
| 10 11 32.2 | Negro    |
| 10 11 32.3 | Rojo     |
| 10 11 32.4 | Blanco   |
| 10 11 32.5 | Amarillo |

**36" (90 cm)**

| NO. DIKEN  | COLOR    |
|------------|----------|
| 10 11 33   | Azul     |
| 10 11 33.1 | Verde    |
| 10 11 33.2 | Negro    |
| 10 11 33.3 | Rojo     |
| 10 11 33.4 | Blanco   |
| 10 11 33.5 | Amarillo |



### Mop Completo

**Mango.**

- Tubo galvanizado de 1.50 m de largo y 3/4" de diámetro.

**Funda.**

- De pellón bordada con pabilo 100% algodón cerrado con broche.
- Dimensiones de la funda: 90 x 16 cm de ancho.
- Color: blanco.

**Base metálica.**

- Acabado galvanizado con una entrada roscada estándar de 3/4" (1.9 cm).
- Dimensiones: aro 90 cm x 12 cm de ancho.



| NO. DIKEN  | PRODUCTO                                  |
|------------|---|
| 70 50 18   | Mop completo (mango, base metálica y mop) |
| 70 50 18.5 | Base con mango metálico                   |
| 70 50 19   | Funda para mop de 90 cm                   |

Disponibles: Disponible Sobre pedido





### Fundas para Mop de Exportación

- Mod. 6201 15" (40 cm), 6202 24" (60 cm), 6203 36" (90 cm), 6204 50" (125 cm) y 6205 60" (150 cm).
- Fabricadas en resistente lona 100% algodón de grueso calibre.
- Con pabilo largo en el perímetro y corto en la sección central.
- Bajo consumo de aceite para mop que, a su vez, se traduce en reducción de costos y baja contaminación de nuestro medio ambiente.
- El pabilo de algodón de excelente calidad ofrece mayor resistencia a la abrasión y larga durabilidad.
- Ideal para casas de limpieza y usuarios cuyo trabajo sea continuo.
- Para limpieza general de pisos.
- Biodegradable.



| NO. DIKEN  | DIMENSIONES |  |
|------------|-------------|--|
| 10 11 92.1 | 40 cm       |  |
| 10 11 92   | 60 cm       |  |
| 10 11 93   | 90 cm       |  |
| 10 11 93.1 | 125 cm      |  |
| 10 11 93.2 | 150 cm      |  |

### Bases Metálicas para Mop

- Mod. 6101 (40 cm), 6102 (60 cm), 6103 (90 cm), 6104 (125 cm), 6105 (150 cm).
- El bastón es de lámina calibre 20 y cuenta con un refuerzo en la punta para prevenir fracturas por la fatiga del material.
- Bases metálicas fabricadas bajo especificaciones que las hacen las más resistentes al uso rudo.
- El alambro utilizado para la construcción del aro así como la lámina utilizada en la articulación del bastón son de calibres más reforzados, todo esto hace que las bases sean de la mejor calidad disponible en el mercado.
- Para su uso en el tratamiento general de pisos.



| NO. DIKEN  | DIMENSIONES |  |
|------------|-------------|--|
| 10 13 47   | 40 cm       |  |
| 10 13 48   | 60 cm       |  |
| 10 13 48.1 | 90 cm       |  |
| 10 13 48.2 | 125 cm      |  |
| 10 13 48.3 | 150 cm      |  |

### Mango de Madera y Base Metálica para Mop

- Mango: Modelo 1904 (1.20 m).
- Mango fabricado en madera.
- Con punta metálica roscada de 3/4" (1.9 cm).
- Muy resistentes al uso continuo.
- Base metálica intercambiable: 6102I (60 cm) y 6103I (90 cm).
- Aro de lámina pulida con una entrada roscada estándar de 3/4" (1.9 cm).
- Mop: 6402W (60 cm) y 6403W (90 cm).
- Fabricados en tela sintética económica.
- Excelente absorción de aceite.
- Color: blanco.



| NO. DIKEN | PRODUCTO  |
|-----------|---|
| 20 43 05  | Base metálica con bastón de madera 60 cm            |
| 20 43 06  | Base metálica con bastón de madera 90 cm            |
| 20 43 07  | Base metálica con bastón de madera y funda de 60 cm |
| 20 43 08  | Base metálica con bastón de madera y funda de 90 cm |



### Mop Kut-A-Way®

- Mod. K153.
- Fabricado en 100% algodón post industrial.
- Extremos cortados, excelentes para tareas generales de limpieza y trapeado.
- Prelavados, preencojidos y lavables para larga vida.
- Respaldo resistente estilo de sobre.
- Totalmente cosido.
- Dimensiones: 24" x 5" (60 x 12.7 cm).



| NO. DIKEN |
|-----------|
| 10 17 27  |

### Mop de Puntas de Lazo

- Mod. Mezcla antibacterial J553 de 24" (60.9 cm), J555 de 36" (91.4 cm) y J557 de 48" (122 cm).
- Mod. Sintético J353 de 24" (60.9 cm), J355 de 36" (91.4 cm), J357 de 48" (121.9 cm) y J358 de 60" (152.4 cm).
- Máxima duración y limpieza de alta calidad. Las puntas de lazo ofrecen mejor cobertura para recoger, retener el polvo y la suciedad que los tradicionales.
- Tratados con agentes antimicrobiales para evitar proliferación de bacterias.
- Menos susceptible a las rasgaduras y deshilachado.
- Respaldo de poliéster resistente y lavable.



**SINTÉTICO**

**MEZCLA ANTIBACTERIAL**

| NO. DIKEN  | PRODUCTO       |
|------------|----------------|
| 10 18 69   | Mop 24", Verde |
| 10 18 69.1 | Mop 36", Verde |
| 10 18 69.2 | Mop 48", Verde |

| NO. DIKEN  | PRODUCTO      |
|------------|---------------|
| 10 15 45   | Mop 24", Azul |
| 10 15 45.1 | Mop 36", Azul |
| 10 15 45.2 | Mop 48", Azul |
| 10 15 45.3 | Mop 60", Azul |

### Armazón de Alambre Snap-On para Mop de Polvo



- Mod. M252 18" (45.7 cm), M253 24" (60.9 cm), M255 36" (91.4 cm), M257 48" (121.9 cm) y M258 60" (152.4 cm).
- De metal, para uso rudo, resistente a la corrosión, recubierto con capa pulverizada para un gran desempeño y durabilidad.

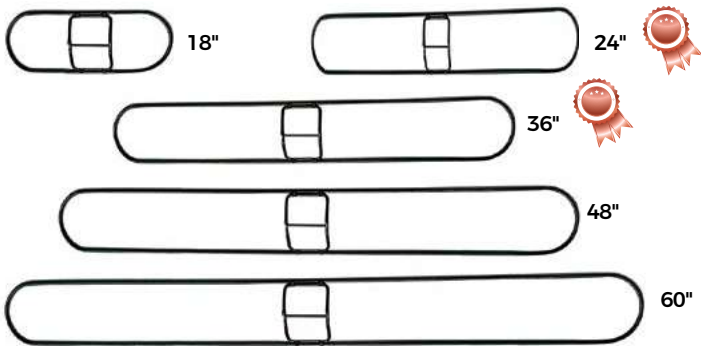

| NO. DIKEN  | DIMENSIONES | NO. DIKEN  | DIMENSIONES |
|------------|-------------|------------|-------------|
| 10 15 46.4 | 18"         | 10 15 46.2 | 48"         |
| 10 15 46   | 24"         | 10 15 46.3 | 60"         |
| 10 15 46.1 | 36"         |            |             |

### Mangos para Armazón Snap-On para Mop de Polvo



- Mod. M116 mango de madera dura y M146 mango de fibra de vidrio.
- Su clip con resorte sujeta a presión las armazones para mop de polvos.
- Collarín deslizante, fija el mango o permite un movimiento articulado de 360°.

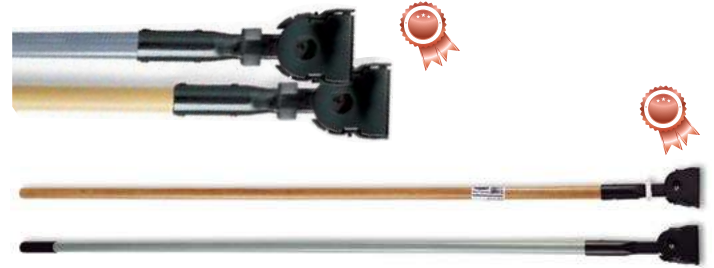

| NO. DIKEN  | PRODUCTO                  |
|------------|---------------------------|
| 10 15 66   | Mango Fibra de Vidrio 60" |
| 10 15 66.1 | Mango de Madera 60"       |

### Mop para Piso Húmedo



- Mod. 3633218 (18") y 3633224 (24").
- Se seca más rápido, que un mop estándar.
- Su microfibra en bucle, reduce el arrastre en el piso.
- Dimensiones: 18" (45.7 cm) y 24" (60.9 cm).
- Color: Azul.

| NO. DIKEN | DIMENSIONES |
|-----------|-------------|
| 10 12 75  | 18"         |
| 10 12 76  | 24"         |



### Cabezal de Aluminio



- Mod. 3633519 (18") y 3633525 (24").
- Construcción resistente.
- Para el uso con almohadillas de piso mojado y seco.
- Dimensiones: 18" (45.7 cm) y 24" (60.9 cm).

| NO. DIKEN | DIMENSIONES |
|-----------|-------------|
| 10 12 79  | 18"         |
| 10 12 80  | 24"         |

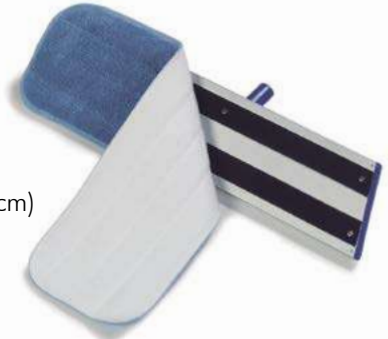

### Mop en Seco



- Mod. 3633118 (18") y 3633124 (24").
- La franja tradicional del bucle mantiene el polvo hacia abajo.
- Centro de microfibra recoge el polvo como un imán.
- Dimensiones: 18" (45.7 cm) y 24" (60.9 cm).
- Color: azul.

| NO. DIKEN | DIMENSIONES |
|-----------|-------------|
| 10 12 77  | 18"         |
| 10 12 78  | 24"         |



### Mango Telescópico



- Mod. 36336700 (70").
- Diseñado para el uso del cabezal de aluminio y mop.

| NO. DIKEN |
|-----------|
| 10 12 82  |





## Mops de Microfibra™

Los mops de microfibra ofrecen servicios de limpieza, con menor costo y grandes beneficios ambientales, en comparación con trapeadores convencionales y materiales de limpieza.

### Adaptador para Mangos Quick-Connect



- Mod. Q701.
- Permite el uso de herramientas roscadas estándar con mangos y polos de conexión rápida

| NO. DIKEN |
|-----------|
| 10 17 28  |



### Armazón Quick-Connect



- Mod. Q560 de 18" (45 cm), Q570 de 24" (61 cm), Q580 de 36" (91 cm), Q590 de 48" (122 cm) y Q595 de 60" (152.4 cm).
- Construcción de aluminio ligero.
- Su forma trapezoidal mejora la limpieza en las esquinas y otras áreas de difícil acceso.
- Su sistema de adhesión es reemplazable y sirve para unir cualquier trapeador de microfibra seco al armazón.
- Tapa de plástico redondeado que protege paredes y mobiliario.

| NO. DIKEN  | DIMENSIONES         |
|------------|---------------------|
| 10 17 20.5 | 18" x 3.5" x 1.5"   |
| 10 17 21   | 23.6" x 4.5" x 1.5" |
| 10 17 22   | 35.4" x 3.5" x 1.5" |
| 10 17 22.1 | 48" x 3.5" x 1.5"   |
| 10 17 22.2 | 60" x 3.5" x 1.5"   |



### Mangos Quick-Connect



- Mod. Q760 bastón (A), Q775 mango telescópico (B), Q765 mango telescópico (C), Q750 mango (D) y Q749 mango (E).
- Fabricado en aluminio ligero para mejorar la productividad.
- Dimensiones mango telescópico (A): 47 5/8" cerrado - 72 1/16" abierto (121.9 - 182.9 cm).
- Dimensiones mango telescópico (B): 71 3/4" cerrado - 215 7/8" abierto (182.3 - 548.5 cm).
- Dimensiones mango telescópico (C): 48" cerrado - 96" abierto (122 - 244 cm).
- Dimensiones mango (D): 58" (147.3 cm).



| NO. DIKEN  | PRODUCTO          |   |
|------------|-------------------|---|
| 10 17 20   | Bastón            | A |
| 10 17 20.2 | Mango Telescópico | B |
| 10 17 20.3 | Mango Telescópico | C |
| 10 17 20.4 | Mango             | D |
| 10 22 70   | Mango             | E |

### Mop de Microfibra para Limpieza en Seco



- Mod. Q410 de 18" (45.7 cm) azul y Q412 de 18" (45.7 cm), Q424 de 24" (61 cm), Q436 de 36" (91.4 cm), Q448 de 48" (121.9 cm).
- Franjas talladoras en zig-zag para limpiar manchas difíciles.
- Reduce el consumo de agua hasta un 90% contra los trapeadores tradicionales.
- Soporta agua de hasta 93 °C (199.40 °F) para desinfectarlo sin usar blanqueador.



| NO. DIKEN  | DIMENSIONES | COLOR |
|------------|-------------|-------|
| 10 17 58   | 18"         | Azul  |
| 10 17 22.9 | 18"         | Verde |
| 10 17 23   | 24"         | Verde |
| 10 17 24   | 36"         | Verde |
| 10 17 24.2 | 48"         | Verde |

Remueven hasta 80% mas polvo y suciedad que los trapeadores tradicionales de algodón.

### Mop de Microfibra para Limpieza en Seco con Ribete



- Mod. Q418 18" (45.7 cm), Q426 de 24" (61 cm), Q438 de 36" (91.4 cm) y Q460 de 60" (152.4 cm).
- Franjas talladoras en zig-zag para limpiar manchas difíciles.
- Su pelo largo con terminado en punto de lazo reduce la pelusa y mejora la recolección de polvo.
- Color: verde.

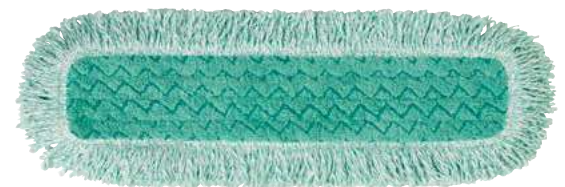

| NO. DIKEN  | DIMENSIONES |
|------------|-------------|
| 10 17 26.1 | 18"         |
| 10 17 25   | 24"         |
| 10 17 26   | 36"         |
| 10 17 26.2 | 60"         |

Dura hasta 500 lavadas. (Hasta 200 con blanqueador)



### Fibras Norton para Piso

- Fibras no tejidas, soportadas con una red de fibra de Nylon que cubre la superficie o bien que ésta es impregnada completamente con granos abrasivos y rodeada con resinas sintéticas.
- Este único proceso de fabricación produce una dispersión uniforme de los granos abrasivos en toda la red de Nylon para una cobertura consistente.
- Durables y resistentes, las fibras NORTON son útiles porque resisten al enganche o desgarre y éstas no se destruyen, se pueden usar húmedas o secas, no se oxidan ni causan contaminación por metal.

MENOS AGRESIVA



MÁS AGRESIVA

Dimensiones: 4 5/8" x 10" (11.7 x 25.4 cm) / Caja con 20 piezas.



• **Blanco:** Aplicaciones de limpieza ligeras. No abrasivo.

NO. DIKEN  
10 09 66.1

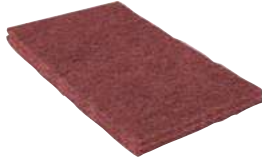

• **Rojo:** Fibra de limpieza para uso general.

NO. DIKEN  
10 09 66.2

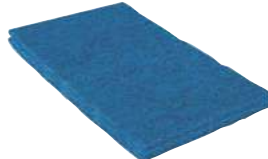

• **Azul:** Diseñada para trabajos de limpieza intermedios.

NO. DIKEN  
10 09 66.3



• **Negro:** Quita la acumulación ligera de acabados partes desgastadas.

NO. DIKEN  
10 09 66.4

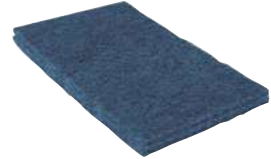

• **Ultra Azul:** Para raspaduras muy agresivas en menos tiempo.

NO. DIKEN  
10 09 66.5

HIGIENE Y MANTENIMIENTO

### Portafibras para Mango

- Modelo: 365380.
- Fabricadas en plástico de alta resistencia.
- Diseñados para trabajo pesado, ya que la fibra no se cae por su sistema de sujeción.
- La mejor opción de limpieza para mesas, equipos, pared, combinando su aplicación con las fibras Norton.
- Dimensiones: 9" (23 cm) de largo.



Los mangos se venden por separado, ver página 295.



NO. DIKEN COLOR  
10 10 60 Azul

### Portafibras para Mango

- Mod. 5500 portafibra de piso.
- Sistema de ganchos de acero que sujeta firmemente la fibra.
- Capacidad de limpiar en esquinas sin que se encoja la fibra.
- Trabaja muy bien en piso y paredes.
- Soporta temperaturas hasta 100 °C (212 °F).
- Dimensiones: 3 3/4" x 9" (9.5 x 22.8 cm).



Los mangos se venden por separado, ver página 297.



| NO. DIKEN  | COLOR      |
|------------|------------|
| 10 14 41.1 | Verde      |
| 10 14 41.2 | Azul       |
| 10 14 41.3 | Rojo       |
| 10 14 41.4 | Blanco     |
| 10 14 41.5 | Amarillo   |
| 10 14 41.6 | Anaranjado |

### Fibras

- Mod. 5525 fibra blanca (A).
- Ideal para quitar la suciedad de superficies lisas como paredes de PVC y superficies de acero inoxidable.
- Mod. 5524 fibra azul (B).
- Ideal para eliminar las marcas en paredes y pisos.
- Mod. 5523 fibra café (C).
- Ideal para suciedad muy difícil. No usarse sobre superficies sensibles.
- Dimensiones: 10" x 4.5" (25.4 x 11.4 cm).



A



C



B

#### FIBRAS

| NO. DIKEN  | COLOR         |   |
|------------|---------------|---|
| 10 09 35.1 | Blanca, Suave | A |
| 10 09 35.2 | Azul, Mediana | B |
| 10 09 35.3 | Café, Dura    | C |

Disponibles: Disponible Sobre pedido

## Fibras Norton de Mano



MENOS AGRESIVA



MÁS AGRESIVA

Dimensiones: 6" x 9" (15.2 x 22.8 cm) / Caja con 60 piezas.



• **BLANCO:** *Fibra de limpieza / Uso ligero.*

Fibra no abrasiva para la limpieza de lavabos, bañeras, duchas, recipientes de porcelana, barras de cocina, vinil y tapicería de plástico.

• **VERDE OSCURO:** *Limpieza y Quitasarro / Uso rudo.*

Excelente fibra gruesa para eliminar la grasa excesiva y residuos de alimentos quemados adheridos a las ollas, sartenes, hornos y parrillas, así como eliminar el óxido y la corrosión.

• **MARRÓN:** *Uso pesado para limpieza industrial.*

Fibra de alta resistencia grado fino, utilizado cuando el uso de solventes industriales son requeridos para la limpieza.

• **VERDE:** *Limpieza y Quitasarro / Uso general.*

Una fibra de grado medio utilizada para limpiar ollas, cazuelas, hornos, eliminando el óxido y la corrosión, como también marcas persistentes de paredes.

• **NEGRO:** *Fibra de aislamiento o de uso pesado.*

Fibra gruesa extremadamente agresiva y de calidad ideal para la limpieza y acumulación de cera. También es útil para la limpieza de parrillas de cocina y superficies con suciedad severa.



## Portafibras

- Mod. 5510 portafibra de mano.
- Sistema de ganchos de acero que sujeta firmemente la fibra.
- Capacidad de limpiar en esquinas sin que se encoja la fibra.
- Trabaja muy bien en piso y paredes.
- Soporta temperaturas hasta 100 °C (212 °F).
- Dimensiones: 3 3/4" x 9" (9.5 x 22.8 cm).

Ganchos de fijación de acero inoxidable. Aseguran firmemente en su lugar la almohadilla.



## Fibras

- Mod. 5525 fibra blanca (A).
- Ideal para quitar la suciedad de superficies lisas como paredes de PVC y superficies de acero inoxidable.
- Mod. 5524 fibra azul (B).
- Ideal para eliminar las marcas en paredes y pisos.
- Mod. 5523 fibra café (C).
- Ideal para suciedad muy difícil. No usarse sobre superficies sensibles.
- Dimensiones: 10" x 4.5" (25.4 x 11.4 cm).

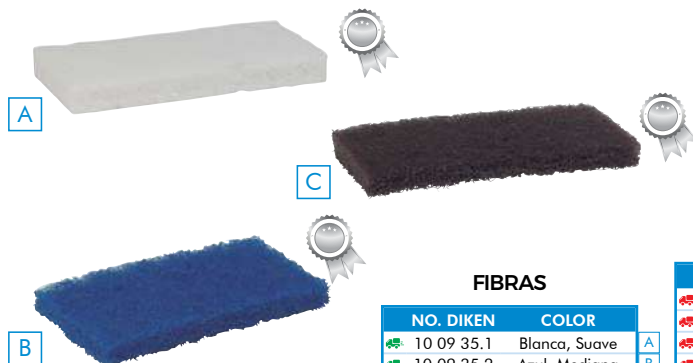

PORTA FIBRA DE MANO

| FIBRAS     |               | NO. DIKEN | COLOR |
|------------|---------------|-----------|-------|
| 10 09 35.1 | Blanca, Suave | A         | Verde |
| 10 09 35.2 | Azul, Mediana | B         | Azul  |
| 10 09 35.3 | Café, Dura    | C         | Rojos |

### Portafibras para Mango

- Porta fibras de 3 1/2" x 9" fabricado con polipropileno y pernos de nylon. Cuenta con un accesorio para su uso con bastones con rosca de 3/4" y puede utilizarse con bastones de hasta 1" de diámetro sujetándolo con la abrazadera.
- Para su uso con las fibras para detallado.



Los mangos se venden por separado, ver página 295.



| NO. DIKEN  | COLOR    |
|------------|----------|
| 10 07 02   | Azul     |
| 10 07 02.1 | Verde    |
| 10 07 02.2 | Rojo     |
| 10 07 02.3 | Blanco   |
| 10 07 02.4 | Amarillo |

### Fibras P96 Scotch Brite™



- Mod. P96.
- Para la limpieza en general en: la cocina; sobre algunos tipos de azulejos resistentes al rayado, en pisos para quitar rayones y suciedad, plásticos, cerámica, peltre y aluminio.
- Su uso en distintos colores evita la contaminación cruzada de las diferentes áreas.
- Dimensiones: 6" x 9" (22 x 15 cm).



| NO. DIKEN  | COLOR | PRODUCTO                         |
|------------|-------|----------------------------------|
| 10 08 50   | Verde | Fibra verde caja con 144 piezas  |
| 10 08 50.2 | Azul  | Fibra azul caja con 72 piezas    |
| 10 08 50.3 | Rojo  | Fibra en rojo caja con 72 piezas |

### Fibras de Mano Uso General



- Mod. AC96.
- Fibra de poliamida y poliéster.
- Abrasivo óxido de aluminio.
- Fabricada con pigmentos orgánicos no tóxicos.
- Recomendada para trabajos de tallado general en industrias en sistemas de codificación por áreas.
- Dimensiones: 6" x 9" (15 x 23 cm).
- Caja con 48 piezas.



| NO. DIKEN  | COLOR    |
|------------|----------|
| 10 09 67   | Verde    |
| 10 09 67.1 | Beige    |
| 10 09 67.2 | Azul     |
| 10 09 67.3 | Rojo     |
| 10 09 67.4 | Amarillo |

HIGIENE Y MANTENIMIENTO





### Fibra de Uso General

- Fibra verde de uso general para limpieza Profesional.
- Está elaborada con materiales de alta calidad.
- Diseñada para la limpieza diaria de la mayoría de los utensilios de cocina y equipos.
- Por la naturaleza de sus componentes no genera microorganismos y malos olores.
- Dimensiones: 6" x 9" (15.2 x 22.8)
- No se deshace o apelmaza con el uso, y es apta para superficies irregulares.
- Caja con 100 piezas.



NO. DIKEN  
10 08 55

### Fibra Blanca P66



- Mod. P66.
- Ideal para limpieza en superficies delicadas.
- Recomendable usar en áreas que estén protegidas con esmaltes, tales como: acero inoxidable, azulejos, muebles de baño y de vidrio.
- Dimensiones: 5 3/4" x 3 1/2" (15 x 9 cm).
- Color: blanco.
- Caja con 72 piezas.



NO. DIKEN  
10 08 51

### Fibra Blanca



- Muy ligera.
- Ideal para limpieza de superficies delicadas con esmalte/ acero inoxidable.
- Dimensiones: 5 3/4" x 3 1/2" (15 x 9 cm).
- Color: blanco.
- Caja con 40 piezas.



NO. DIKEN  
10 09 65.2

### Fibra Scotch Brite® P94



- Mod. P94.
- Uso sugerido: trabajo dual, vasos de vidrio, contenedores y materiales con teflón (lado amarillo); platos y vasos de plástico y materiales que no importe ser rayados (lado verde).
- Dimensiones: 5" x 3 1/2" (12 x 9 cm).
- Caja con 72 piezas.



NO. DIKEN  
10 08 52

### Fibra Scotch Brite® P76



- Mod. P76.
- Uso sugerido: en metales de parrillas y quemadores de cocina.
- Facilita la remoción de cochambre pesado en hornos y ollas.
- Dimensiones: 5 3/4" x 3 1/2" (15 x 9 cm).
- Caja con 72 piezas.
- Color: negra.



NO. DIKEN  
10 08 53



## Fibra Scotch Brite™ P-0

- Mod. P-0.
- Fibra suave, no tejida
- con abrasivos suaves.
- Uso sugerido: acero inoxidable, cristalería, cromo, cobre, porcelana y cerámica.
- Caja con 72 piezas.



3M



NO. DIKEN  
10 08 48

## Fibra Scotch Brite™ Borra Fácil

- Mod. 4004CC.
- Fibra de uso dual.
- Esponja azul: absorbente y limpieza delicada.
- Fibra blanca: removedor de manchas difíciles de limpiar, uso correctivo sin necesidad de utilizar químicos de limpieza.
- Ideal para limpieza de rayones, crayones, algunas tintas permanentes, taconazos, etc.
- Caja con 12 piezas.



3M



NO. DIKEN  
10 08 47

## Fibra Scotch Brite™ 2000

- Mod. 2000.
- Fibra de uso delicado.
- Raya hasta 8 veces menos que las fibras convencionales.
- Ideal para superficies y herramientas de cocina de Acero Inoxidable.
- Caja con 20 piezas.



3M



NO. DIKEN  
10 08 46

## Fibra Morada Scotch Brite™

- Mod. 2020.
- Fabricada con fibras sintéticas que la hacen una almohadilla fuerte.
- No raya el acero inoxidable.
- Ideal para la limpieza de equipo de acero inoxidable, metal, porcelana, vidrio, entre otros.
- Bajo desgaste, no se destruye con roce entre fibra y fibra.
- Dimensiones: 4 1/2" x 2 1/2" (10.2 x 13.3 cm).
- Color: lavanda.
- Caja con 24 piezas.



3M



NO. DIKEN  
10 09 61

## Rodillo para Quitar Pelusa

- Mod. 836R-56.
- El único rodillo quita pelusa con adhesivo marca Scotch-Brite™.
- Ideal en aduanas sanitarias en plantas de alimentos para remover pelusa, cabello, entre otros.
- Ligero, con mango resistente y cómodo.
- Rollo con 56 capas adhesivas precortadas para fácil corte.
- Repuesto con 12 rollos por caja.



3M



| NO. DIKEN | PRODUCTO             |
|-----------|----------------------|
| 10 14 06  | Rodillo Quita Pelusa |
| 10 14 07  | Respuesto de Rodillo |

Disponibles: Disponible Sobre pedido

## Fibra 96HEX Scotch Brite™

- Mod. 96HEX.
- Poderosa fibra de uso dual diseñada para limpiar residuos de alimentos difíciles y cochambre.
- El lado amarillo está diseñado para un corte rápido y uniforme de la suciedad.
- El lado gris liso está diseñado para eliminar suciedad y grasa ligera, no deja residuos y pule la superficie.
- Dimensiones: 5.5" x 5.5" (13.9 cm x 13.9 cm).
- Caja con 15 piezas.



NO. DIKEN

10 08 49

## Fibra de Mano de Uso General 7447 Scotch Brite™

- Mod. 7447
- Alternativa superior a la lana de acero, cepillos de alambre, papel de lija y otros productos no tejidos para trabajos de limpieza o de acabado.
- El abrasivo de óxido de aluminio de grado muy fino limpia, realiza acabados, desgrana, remueve suciedad y difumina.
- Tiene un desempeño similar a la lana de acero grado 1 y no se astilla.
- Dimensiones: 6" x 9" (15.2 cm x 22.8 cm).
- Caja con 20 piezas.



NO. DIKEN

10 08 54.5

## Fibra Scotch Brite™ 746

- Resistente a altas temperaturas. Limpia planchas de cocina más rápido que las esponjas tradicionales.
- Su estructura abierta y gruesa hace posible enjuagarla con facilidad, lo que permite utilizarla en múltiples ocasiones.
- Fibra con certificación HACCP
- Fibra abrasiva
- Caja con 15 Pz.
- Dimensiones: 5.2" x 4" (13.2 cm x 10 cm).

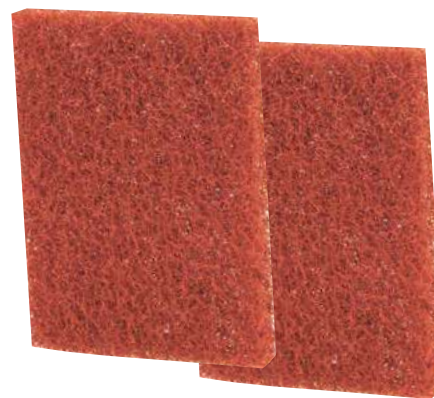

NO. DIKEN

10 08 54

## Fibras Abrasivas

- Mod. HP-96 (A), HP-98 (B) y GP-100 (C).
- Dimensiones: HP-96 (A) y HP-98 (B), 6" x 9" (15.2 cm x 22.9 cm)  
GP-100 (C) 4" X 6" (10 cm x 15.22 cm)
- Todas son de 1/4" (0.63 cm) de espesor.
- HP-96 (A) diseñada para trabajos de limpieza general.
- HP-98 (B) diseñada para trabajos de limpieza en superficies delicadas.
- GP-100 recomendada ampliamente para la limpieza de parrillas y suciedad muy incrustada.
- Caja con 60 pz.



| NO. DIKEN  | PRODUCTO     |
|------------|--------------|
| 10 12 87.1 | Fibra Verde  |
| 10 12 87.3 | Fibra Blanca |
| 10 12 87.2 | Fibra Negra  |

3M

DISCOS DE LIMPIEZA GENERAL

NORTON

**Disco Pelo Natural 19"**

- Limpieza y abrillantado.
- Ideal para piso de mármol, terrazo granito, loseta vinílica y epóxico.
- Para usarse con máquina de alta velocidad.
- Caja con 5 piezas.

NO. DIKEN  
10 07 70NO. DIKEN  
10 07 71**Disco Norton Grizzly Bear / Natural hair 19"**

- Limpieza y abrillantado.
- Remueve rápidamente raspones y marcas.
- Para usarse con máquina de alta velocidad.
- Caja con 5 piezas.

**Disco Blanco 19" Lavado y Abrillantado**

- Abrillantado de pisos y limpieza de madera.
- Ideal para piso de mármol, terrazo granito, loseta vinílica y epóxico.
- Para usarse con máquina de alta y baja velocidad.
- Caja con 5 piezas.

NO. DIKEN  
10 07 70.1**Disco Negro 19"**

- Restregado y remoción de ceras.
- Ideal para remoción de cera en cualquier superficie.
- Para usarse con máquina de baja velocidad.
- Restregado en pisos duros.
- Caja con 5 piezas.

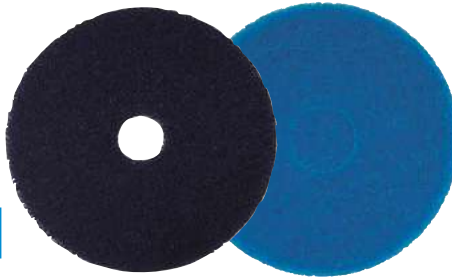
NO. DIKEN  
10 07 70.2NO. DIKEN  
10 07 71.1**Disco Ultra Blue Stripper 19"**

- Restregado y remoción efectiva.
- Ideal para uso en pisos muy duros.
- Para usarse con máquina de baja velocidad.
- Fibras extra duras.
- Caja con 5 piezas.

**Disco Profesional Rojo 19"**

- Limpieza diaria de pisos suaves.
- Ideal para mármol, terrazo, granito, loseta, vinílica y epóxico.
- Para usarse con máquina de baja velocidad.
- Caja con 5 piezas.

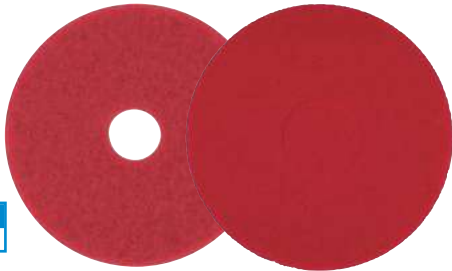
NO. DIKEN  
10 07 70.3NO. DIKEN  
10 07 71.2**Disco Red Buffer Daily Scrub & Clean 19"**

- Limpieza y brillo para pisos suaves.
- Para acabado muy brillante.
- Para usarse con máquina de baja velocidad.
- Caja con 5 piezas.

**Disco Profesional Canela 19"**

- Limpieza diaria de pisos duros.
- Ideal para mármol, terrazo, granito, loseta, vinílica y epóxico.
- Para usarse con máquina de baja velocidad.
- Caja con 5 piezas.

NO. DIKEN  
10 07 70.4**Disco Profesional Verde / Blue 19"**

- Remoción de manchas profundas.
- Ideal para pisos suaves como vinílico, epóxico y porcelanato.
- Para usarse con máquina de baja velocidad.
- Caja con 5 piezas.

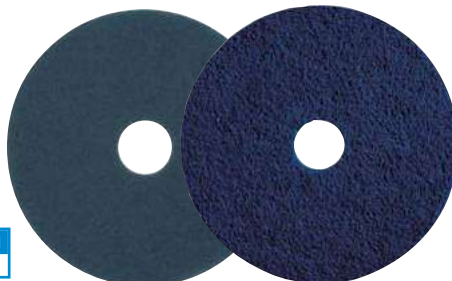
NO. DIKEN  
10 07 70.5NO. DIKEN  
10 07 71.3**Disco Norton Blue Super Clean 19"**

- Para limpieza general de pisos suaves.
- Para usarse con máquina de baja velocidad.
- Caja con 5 piezas.

Disponible Sobre pedido





### Disco Aqua Alta Velocidad 19"

- Limpieza y abrillantado.
- Ideal para loseta vinílica y epóxico.
- Para usarse con máquina de alta velocidad.
- Caja con 5 piezas.

NO. DIKEN  
10 07 72



NO. DIKEN  
10 07 73

### Disco Norton Aqua Ultra HS Burnish 19"

- Limpieza general y abrillantado.
- Ideal para brillo en acabados suaves y medios.
- Para usarse con máquina de alta velocidad.
- Caja con 5 piezas.

### Disco Alta Velocidad Sky Blue 19"

- Disco para pulido que reduce el desgaste de ceras suaves.
- Ideal para loseta vinílica, epóxicos, laminado y madera.
- Para usarse con máquina de alta velocidad.
- Caja con 5 piezas.

NO. DIKEN  
10 07 72.1



### Disco Bonnet De Alfombra 19"

- Limpieza diaria de alfombras.
- Para usarse con máquina de baja velocidad.
- Caja con 5 piezas.

NO. DIKEN  
10 07 72.2

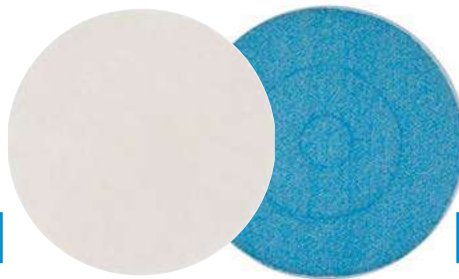

NO. DIKEN  
10 07 73.1

### Disco Carpet Spin Bonnet 19"

- Ultra absorción, uso por ambos lados.
- Recoge escombros al mismo tiempo que pule el piso.
- Para usarse con máquina de baja velocidad.
- Caja con 5 piezas.

### Disco Diamante Morado 19"

- Abrillantado de pisos de piedra.
- Ideal para mármol, terrazo y concreto.
- Para usarse con máquina de alta velocidad.
- Caja con 5 piezas.

NO. DIKEN  
10 07 72.3

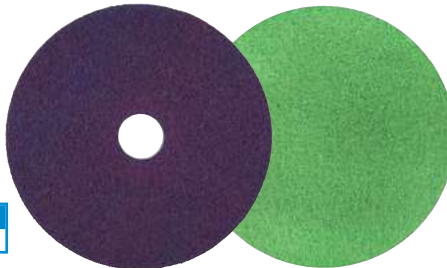

NO. DIKEN  
10 07 73.2

### Disco VF (Green) 3000 grit Diamond Pad 19"

- Abrillantado de pisos de piedra.
- Limpieza profunda y mantenimiento general. Acabado y brillo final.
- Para usarse con máquina de baja velocidad.
- Caja con 5 piezas.

### Disco Diamante Sienna 20"

- Acondicionamiento inicial de pisos de piedra para obtener mayor brillo.
- Ideal para mármol, terrazo y concreto.
- Para usarse con máquina de baja velocidad.
- Caja con 5 piezas.

NO. DIKEN  
10 07 72.4

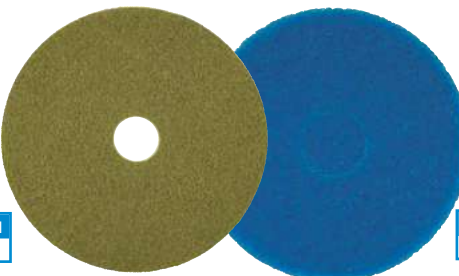

NO. DIKEN  
10 07 73.3

### Disco Med (Blue) 800 grit Diamond Pad 19"

- Abrillantado de pisos de piedra.
- Limpieza profunda y mantenimiento general.
- Para usarse con máquina de baja velocidad.
- Caja con 5 piezas.

### Disco SPP Vino 19"

- Decapado de hasta 4 capas de cera sin necesidad de químicos.
- Ideal para concreto, mármol, terrazo, loseta vinílica y epóxico.
- Para usarse con máquina de baja velocidad.
- Caja con 10 piezas.

NO. DIKEN  
10 07 72.5



NO. DIKEN  
10 07 73.4

### Disco Norton Enviro PAD SPP 19"

- Ideal para limpieza diaria sin necesidad de químicos.
- Diseñado para mayor contacto con la superficie.
- Perfecto para limpieza con mínimo trabajo.
- Caja de 10 piezas.

DISCOS ABRASIVOS

Disco abrasivo Diamond Back

- Modelo FP13 (13"), FP16 (16"), FP19 (19") y FP20 (20").
- Disco extremadamente abrasivo diseñado para trabajar con manchas muy difíciles de remover.
- No es un disco para trabajo en todas las superficies de su piso sino para atacar problemas específicos en el mismo.



| NO. DIKEN  | COLOR  | MODELO | DIÁMETRO |
|------------|--------|--------|----------|
| 10 07 74   | Verde  | FP13   | 13"      |
| 10 07 75   | Verde  | FP16   | 16"      |
| 10 07 76   | Verde  | FP19   | 19"      |
| 10 07 74.1 | Canela | FP13   | 13"      |
| 10 07 75.1 | Canela | FP16   | 16"      |
| 10 07 76.1 | Canela | FP19   | 19"      |
| 10 07 75.2 | Rojo   | FP16   | 16"      |
| 10 07 76.2 | Rojo   | FP19   | 19"      |
| 10 07 77   | Rojo   | FP20   | 20"      |

| NO. DIKEN  | COLOR        | MODELO | DIÁMETRO |
|------------|--------------|--------|----------|
| 10 07 75.3 | Negro        | FP16   | 16"      |
| 10 07 76.3 | Negro        | FP19   | 19"      |
| 10 07 75.4 | Blanco       | FP16   | 16"      |
| 10 07 76.4 | Blanco       | FP19   | 19"      |
| 10 07 76.5 | Gorilla      | FP19   | 19"      |
| 10 07 76.6 | Esmerald     | FP19   | 19"      |
| 10 07 76.7 | Aqua Plus    | FP19   | 19"      |
| 10 07 76.8 | Gorilla lite | FP19   | 19"      |

**NEGRO** - Disco muy agresivo recomendado para remoción (en húmedo) de cera en losetas vinílicas o para lavar pisos con suciedad muy incrustada.

**VERDE** - Disco de abrasividad media, diseñado para lavado general en húmedo.

**ROJO** - Recomendado para lavado diario de pisos en áreas de tráfico constante.

**CANELA** - Para pulido de pisos duros con ácido oxálico o pasta blanca en máquinas de baja velocidad.

**BLANCO** - Utilizado para brillado en seco con máquinas de baja velocidad.

**AQUA PLUS** - Mezcla de resinas, fibras y una pequeña cantidad de pelo natural. Diseñado para máquinas de alta velocidad.

**ESMERALD HY-PRO** - Disco extremadamente abrasivo diseñado para manchas difíciles de remover.

CEPILLOS CIRCULARES-BASES



Base Ahulada Combinada

- Mod. 2719 (19")
- Las bases ahuladas se utilizan para sujetar discos abrasivos, su diseño y fibras de polipropileno de 3/4" (1.91 cm) de longitud brindan soporte completo al disco y la tracción necesaria para su buen desempeño.
- Alza incluida.

| NO. DIKEN |
|-----------|
| 10 07 78  |



Base Portadiscos Abrasivos Ultra Fix

- Mod 2513 (13") y 2519 (19").
- Alta densidad de fibra de polipropileno de 3/4" (1.91 cm) de longitud que sustituye a los gajos de la base ahulada, resultando en una excelente sujeción del disco abrasivo mejor tracción y una mayor eficiencia en el pulido de sus pisos.
- Alza incluida.

| NO. DIKEN  | MODELO | DIÁMETRO |
|------------|--------|----------|
| 10 07 78.4 | 2513   | 13"      |
| 10 07 78.5 | 2519   | 19"      |



Cepillo Circular de Fibra de Polipropileno

- Mod. 2118 (18"), 2118-A (18") y 2119-A (19").
- Alta densidad de fibra de polipropileno de 2" (5.08 cm) para un mejor desempeño y mayor durabilidad.
- Utilizado para lavar pisos en húmedo, remover ceras y desengrasar pisos.

| NO. DIKEN  | MODELO          | DIÁMETRO |
|------------|-----------------|----------|
| 10 07 78.1 | 2118            | 18"      |
| 10 07 78.2 | 2118-A con alza | 18"      |
| 10 07 78.3 | 2119-A con alza | 19"      |



Cepillo Circular de Fibra de Lechuguilla

- Mod- 2318, 2318-A, 2319-A
- Fibra natural de lechuguilla de 2" (5.08 cm) de longitud de alta densidad, muy resistente al contacto con ácidos.
- Se utiliza para pulido de pisos duros (con pasta) o para el abrillantado de pisos en general.

| NO. DIKEN  | MODELO          | DIÁMETRO |
|------------|-----------------|----------|
| 10 07 78.6 | 2318            | 18"      |
| 10 07 78.7 | 2318-A con alza | 19"      |
| 10 07 78.8 | 2319-A con alza | 19"      |



Cepillo Circular de Fibra de Nylon

- Mod- 2619-A (19").
- Alta densidad de fibra de nylon de 2" (5.08 cm) de longitud.
- Se usa principalmente para lavado de alfombras ya que no maltrata las fibras textiles, además, es muy duradera con una vida útil 4 veces mayor al polipropileno.

| NO. DIKEN  |
|------------|
| 10 07 78.9 |



Cepillo Circular de Fibra de Alambre de Acero al Carbón

- Mod- 2019-A (19").
- Alta densidad de fibra de alambre de acero al carbón de 2 1/4" (5.72 cm) de longitud, utilizado para labores agresivas en pisos, por ejemplo remoción de acabados y pinturas o apertura de poros en el piso cuando se va a aplicar algún acabado.

| NO. DIKEN   |
|-------------|
| 10 07 78.91 |

🚚 Disponible 🛒 Sobre pedido

### Toalla de Microfibra HYGEN

- Mod. HYGEN.
- Limpia 25% mejor que las convencionales toallas de microfibra y algodón.
- Remueve el 99.9% de microbios, comprobado.
- Raspadores en forma de zig-zag patentados hacen más rápida y fácil la limpieza.
- Su codificación por colores reduce contaminación cruzada.
- Disponible en 4 colores.
- Dimensiones: 16" x 16" (40 x 40 cm).
- Caja con 12 piezas.
- Dura más de 500 lavadas (más de 200 utilizando cloro).



| NO. DIKEN  | COLOR    |
|------------|----------|
| 10 22 71   | Rojo     |
| 10 22 71.1 | Verde    |
| 10 22 71.2 | Azul     |
| 10 22 71.3 | Amarillo |

### Paño de Microfibra

- Mod. 9301.
- Composición de 80% poliéster y 20 % poliamida.
- Con costura reforzada en todo el perímetro que le brinda mayor durabilidad.
- Estos paños de microfibra pueden ser utilizados y lavados cientos de veces sin sufrir algún daño, por lo que su relación precio-beneficio es muy superior a la que ofrecen trapos económicos como la fanela de algodón.
- Aplica para cualquier trabajo de limpieza.
- Disponible en 7 colores.
- Dimensiones: 15 3/4" x 15 3/4" (40 x 40 cm).
- Caja con 24 piezas.



| NO. DIKEN  | COLOR      |
|------------|------------|
| 10 11 46   | Blanco     |
| 10 11 46.1 | Verde      |
| 10 11 46.2 | Rojo       |
| 10 11 46.3 | Azul       |
| 10 11 46.4 | Amarillo   |
| 10 11 46.5 | Anaranjado |
| 10 11 46.6 | Morado     |

### Paños de Microfibra Económico

- Mod. 9322Y.
- Composición: 80% poliéster y 20% poliamida.
- Paño económico color amarillo.
- Para cualquier trabajo de limpieza.
- Peso: 38 gr.
- Dimensiones: 15 3/4" x 15 3/4" (40 x 40 cm).
- Caja con 204 paños.



| NO. DIKEN | COLOR    |
|-----------|----------|
| 10 11 40  | Amarillo |

### Scotch Brite™ Paño de Alto Desempeño

- No suelta pelusa
- Hecho de microfibras de punto único.
- Puede lavarse en máquina.
- Puede utilizarse en seco o húmedo con o sin productos químicos de limpieza.
- Dimensiones: 14.17" x 14.17" (36 x 36 cm).
- Caja con 50 piezas.



| NO. DIKEN  | COLOR    |
|------------|----------|
| 10 08 23   | Rojo     |
| 10 08 23.1 | Azul     |
| 10 08 23.2 | Blanco   |
| 10 08 23.3 | Amarillo |
| 10 08 23.4 | Verde    |
| 10 08 23.5 | Gris     |

### Paño Wypall® X80 Food Service



- Mod. 1401.
- Fabricado en 80.8% celulosa, 18% spunbond, 1% novaset y 0.2% sales cuaternarias de amonio.
- Ideal en restaurantes, hoteles, comedores y cocinas industriales.
- Inhibe olores y crecimiento de bacterias, gracias a su tratamiento antibacterial.
- Durable y reutilizable, de uso extendido.
- Dimensiones: 23 1/2" x 15" (59.7 x 31.8 cm).



| NO. DIKEN | COLOR  |
|-----------|--------|
| 70 20 29  | Blanco |

### Paño Wypall® Antibacteriales



- Mod. 1490 (multicolor).
- Fabricado en 30% poliéster 70% rayón.
- Evita contaminación cruzada, al tener trapos de diferente color.
- Su tratamiento antibacterial inhibe crecimiento de bacterias en el mismo trapo, evita malos olores y aumenta la vida útil del mismo.
- Cumple con requisitos para obtención de distintivos y normas para hoteles y restaurantes.
- Lavable en máquina.
- Secado rápido y sin pelusas.
- Resistente a solventes y al cloro.
- Dimensiones: 14 3/4" x 17 3/4" (37.5 x 45 cm).



| NO. DIKEN | COLOR                                |
|-----------|--------------------------------------|
| 70 20 06  | Blanco, amarillo, rosa, verde y azul |

### Paño Classic Ultra Treated

- Mod. 97114.
- Fabricados en 70% viscosa y 30% poliéster.
- Toallas con protección antimicrobial de alta durabilidad.
- Favorece a evitar malos olores, manchas y deterioro, pero sobre todo a mantener libre de hongos, levaduras y bacterias que suelen ser atrapados en toallas de servicio comunes.
- Se puede lavar manual o en máquina repetidas veces.
- Dimensiones: 13" x 21 1/2" (33 x 54.61 cm).

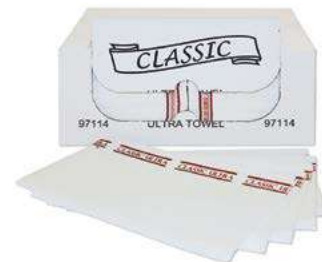

| NO. DIKEN |
|-----------|
| 70 20 71  |

### Chix® Paño con Microban® CHICOPEE

A company of pgi

- Mod. 8252 (A), 8253 (B), 8255 (C) y 8290 (D).
- Protección antimicrobial.
- Las Chix® Paño con Microban® están diseñados específicamente para combatir el crecimiento de bacterias, levaduras, mohos y hongos que normalmente son atrapados en toallas de servicio de alimentos.
- La protección Microban® mantiene controlados a estos microbios, lo que significa que sus toallas de servicio de alimentos pueden permanecer libres de manchas, olores desagradables y rápido deterioro.



| NO. DIKEN | PRODUCTO               | COLOR       | TAREA   | DIMENSIONES   | PZ POR CAJA |
|-----------|------------------------|-------------|---------|---------------|-------------|
| 70 20 42  | Chix® FoodService      | Blanco/Rojo | Mediana | 13" x 24"     | 150         |
| 70 20 43  | Chix® FoodService      | Azul/Azul   | Mediana | 13" x 21"     | 150         |
| 70 20 01  | Chix® Fresh Guy®       | Amarillo    | Mediana | 12 1/2" x 21" | 150         |
| 70 20 04  | Chix® Plus Foodservice | Blanco/Rojo | Pesada  | 13" x 24"     | 72          |



### Chix® Paño Serie Profesional



A company of pgi

- Mod. 0075 (A), 0077 (B) y 0085 (C).
- Para uso con sanitizantes (desinfectantes).
- La serie profesional chix son toallas que trabajan con el sanitizante de su elección, para liberar niveles efectivos de solución desinfectante a las superficies de servicio de alimentos.
- Dimensiones: 13" x 21" (33 x 53.3 cm).



| NO. DIKEN | COLOR     | TAREA         |
|-----------|-----------|---------------|
| 70 20 48  | Azul/Azul | Medio/ Pesado |
| 70 20 49  | Rojo/Rojo | Medio/ Pesado |
| 70 20 51  | Azul/Azul | Medio/ Pesado |



#### TOALLAS ANTIBACTERIALES

| GOOD  | BETTER  | BEST   |
|---|---|--|
| Paño Wypall Antibacteriales (Kimberly Clark) 70 20 06 | Chix Foodservice (Chicopee) 70 20 42 al 45, 70 20 01 y 04 | Paño Wypall X80 Food Service (Kimberly Clark) 70 20 29 |
|   | Chix Paño Serie Profesional (Chicopee) 70 20 48, 49 y 51  | Paño Classic Ultra Treated (MDI) 70 20 71              |



### Paño Supreme Smooth Spunlace

- Mod. 92888 (pañó) y 40404 (rack).
- 55% celulosa y 45% poliéster.
- Toallas altamente resistentes y absorbentes.
- Acabados lisos, sin hilos y con textura suave.
- Fácilmente utilizable para tareas de uso rudo.
- Dimensiones: 12" x 12" (30.5 x 30.5 cm).



| NO. DIKEN PRODUCTO |
|--------------------|
| 70 20 79 Rack      |

| NO. DIKEN | COLOR | PZ POR EMPAQUE    |
|-----------|-------|-------------------|
| 70 20 73  | Azul  | 1pz. (1000 paños) |

### Worxwell® Paño de Uso General

- Mod. 8487.
- Fabricado en rayón y poliéster. No tejido.
- Toalla de uso general.
- Usadas en plantas procesadoras y maquilas en general.
- Diseñadas para uso rudo, resistente a rasgadas, muy absorbente, lavable en máquina.
- Muy poca liberación de pelusa y excelente consistencia en forma.
- Resistente a solventes.
- Dimensiones: 13" x 15" (33 x 38 cm).



| NO. DIKEN | COLOR | PZ POR CAJA |
|-----------|-------|-------------|
| 70 20 03  | Azul  | 300         |

### Paño Super Rag Complete

- Mod. 91885 (pañó) y 40404 (rack).
- 55% celulosa y 45% poliéster.
- Diseñada para trabajos pesados.
- Gran capacidad de absorción.
- Resistente a los solventes.
- Generalmente libre de pelusa.
- Perfecta para tareas que demandan precisión en la limpieza.
- Dimensiones: 12" x 12" (30.5 x 30.5 cm).



| NO. DIKEN PRODUCTO |
|--------------------|
| 70 20 79 Rack      |

El rack se vende por separado.

| NO. DIKEN | PRODUCTO                | COLOR  | PZ POR EMPAQUE    |
|-----------|-------------------------|--------|-------------------|
| 70 20 74  | Paño Super Rag Complete | Blanco | 1pz. (1100 paños) |

### Paño Pro-Towel Heavy Duty

- Mod. 91141 (pañó) y 40404 (rack).
- 75% fibra de madera y 25% polipropileno.
- Más fuertes y de alto rendimiento.
- Reutilizables.
- Para trabajo de uso rudo.
- Químicamente pura.
- Resistente al solvente.
- Baja generación de pelusa.
- Dimensiones: 12" x 12" (30.5 x 30.5 cm).



| NO. DIKEN PRODUCTO |
|--------------------|
| 70 20 79 Rack      |

El rack se vende por separado.

| NO. DIKEN | PRODUCTO                  | COLOR  | PZ POR CAJA      |
|-----------|---------------------------|--------|------------------|
| 70 20 70  | Paño Pro-Towel Heavy Duty | Blanco | 1 pz (475 paños) |

### TOALLAS CON BAJA O NULA GENERACIÓN DE PELUSA

| GOOD   | BETTER                             | BEST  |
|--|------------------------------------|---|
| Worxwell Paño de Uso General (Chicopee) 70 20 03 | Super Rag Universal (MDI) 70 20 74 | Paño Supreme Smooth Spunlace (MDI) 70 20 73 |
|  |                                    | Paño Pro-Towel Heavy Duty (MDI) 70 20 70    |

### Classic® E-Con Towel®



- Mod. 97101 abertura blanca (A), 97104 abertura anaranjada (B) y 97110 abertura azul (C).
- Fabricadas en encaje hilado de rayón/poliéster.
- Toalla de alto rendimiento con una apariencia y sensación similar a la tela.
- Desarrollado para absorción y utilización durante varios días.
- Fácil enjuague y puede lavarse a máquina para uso repetido.
- Ayudan a reducir el riesgo de contaminación cruzada.



| NO. DIKEN  | COLOR      | PZ POR CAJA |   |
|------------|------------|-------------|---|
| 70 20 78   | Blanco     | 150         | A |
| 70 20 78.1 | Anaranjado | 150         | B |
| 70 20 78.2 | Azul       | 150         | C |



### Chix® Paño Utilitario



- Mod. 8242 (A) 8243 (B) y 8245 (C).
- Código de color que ayuda a evitar el riesgo de contaminación cruzada ya que permite designar un tipo de toalla para cada área de un restaurante, lo que evita el peligro potencial de contaminación por limpieza de diferentes superficies (baño vs comedor) con la misma toalla.
- Absorbentes y de fácil enjuague.
- Dimensiones: 13" x 21" (33 x 53.3 cm).



| NO. DIKEN | PRODUCTO            | COLOR       | TAREA   | PZ POR CAJA |   |
|-----------|---------------------|-------------|---------|-------------|---|
| 70 20 52  | Chix® Utility Towel | Blanco/Rojo | Mediano | 150         | A |
| 70 20 53  | Chix® Utility Towel | Azul/Azul   | Mediano | 150         | B |
| 70 20 54  | Chix® Pizza Towel   | Rojo/Rojo   | Mediano | 100         | C |



HIGIENE Y MANTENIMIENTO

### Franela Especial Absorbente



- Fabricada en tela absorbente no tejida.
- Elaborada en rayón 90% y polipropileno 10%.
- Hecha en Alemania, bajo estándares de calidad europeos.
- Dimensiones: 14 15/16" x 15 3/4" (38 cm x 40 cm).

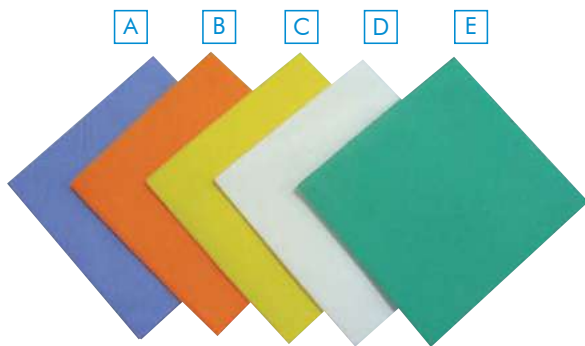

| NO. DIKEN | COLOR      |   |
|-----------|------------|---|
| 10 09 68  | Azul       | A |
| 10 09 69  | Anaranjado | B |
| 10 09 70  | Amarillo   | C |
| 10 09 71  | Blanco     | D |
| 10 09 72  | Verde      | E |



### Paño Diken Food Service



- Fabricados en material no tejido durable para prolongar la vida de los paños.
- Las materias primas son una mezcla patentada de poliéster junto con aglutinantes y agentes colorantes.
- La química de la toalla permite que el desinfectante se libere al máximo.
- Diseñadas específicamente para trabajar con y no contra los desinfectantes de servicio de alimentos.
- Para trabajar tanto con desinfectantes quaternarios como con cloro.

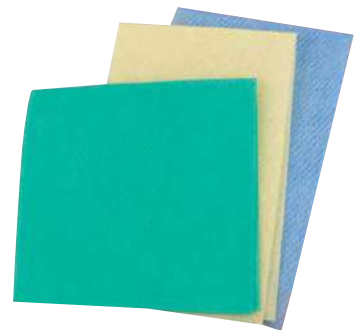

| NO. DIKEN | COLOR    | DIMENSIONES                  |  |
|-----------|----------|------------------------------|--|
| 70 20 56  | Azul     | 10 3/4" x 17" (27.3 x 43 cm) |  |
| 70 20 57  | Amarillo | 10 3/4" x 17" (27.3 x 43 cm) |  |
| 70 20 58  | Verde    | 13" x 13" (33 x 33 cm)       |  |



| TOALLAS UTILITARIAS CON CODIFICACIÓN DE COLOR      |  |   |
|--|--|---|
| GOOD   | BETTER   | BEST  |
| Franela Especial Absorbente (Diken) 10 09 68 al 72 | Chix Paño Utilitario (Chicopee) 70 20 52 al 54 | Classic E-Con Towel (MDI) 70 20 78, 70 20 78.1 y .2 |
| Paño Diken Food Service (Diken) 70 20 56 - 58      |  | Wypall X80 Plus (Kimberly)                          |



Disponibles en: Disponible Sobre pedido



## Paño Super Rag Complete para Limpieza General

- Mod. 91884 (Blanco) y 91885 (Azul).
- 55% celulosa y 45% poliéster.
- Diseñada para trabajos pesados.
- Ideal para laboratorios, industria alimenticia, metalmecánica y para limpieza general.
- Gran capacidad de absorción.
- Resistente a los solventes.
- Generalmente libre de pelusa.
- Perfecta para tareas que demandan precisión en la limpieza.
- Paquete con 3 rollos de 275 piezas.
- Color: blanco y azul.
- Dimensiones: 9" x 12" (22.8 x 30.5 cm).



| NO. DIKEN | COLOR  |
|-----------|--------|
| 70 20 94  | Blanco |
| 70 20 95  | Azul   |

## Paño Wypall® X80 Supercharged Towels

- Mod. 1520.
- Fabricado en celulosa hidrotejida con un sustrato spunbond no tejido de polipropileno. En toallas de color se utiliza spunbond no tejido de polipropileno pigmentado con dióxido de titanio.
- Absorben más agua y aceite que el trapo industrial.
- Se mantiene fuerte en solventes como el trapo industrial.
- No tiene agujeros, hilacha, virutas metálicas o residuos.
- Rollos precortados.
- Dimensiones: 13 1/8" x 12 1/2" (34 x 31.8 cm).



| NO. DIKEN | COLOR | PZ POR CAJA       |
|-----------|-------|-------------------|
| 70 20 16  | Azul  | 1 Rollo de 475 pz |

## Paño Wypall® X70 para Limpieza Industrial

- Mod. 1412.
- Fabricado en celulosa hidrotejida con un sustrato spunbond no tejido de polipropileno. Fabricado en material patentado Hydroknit®.
- Diseñados para trabajos pesados y reutilizables.
- Gran capacidad de absorción y limpieza rápida.
- Durable y resistente a las rasgadas, incluso húmedo.
- Resistente a solventes.
- Dimensiones: 13 1/8" x 9 7/8" (34 x 25 cm).



| NO. DIKEN | COLOR  | PZ POR CAJA        |
|-----------|--------|--------------------|
| 70 20 12  | Blanco | 3 Rollos de 275 pz |

## Paño Wypall® L40

- Mod. 1440.
- Fabricado con celulosa y un aditivo agregado para mejorar la resistencia.
- No se usa de desperdicio pre ni post consumidor.
- Textura suave con la piel.
- Diseñados para ser fuertes cuando están húmedos o secos.
- Tienen la suavidad, absorbencia y versatilidad suficiente para limpiar prácticamente todo.
- Limpieza y secado sin residuos.
- Dimensiones: 14 1/2" x 12 1/2" (36.6 cm x 31.8 cm).



| NO. DIKEN | COLOR  | PZ POR CAJA          |
|-----------|--------|----------------------|
| 70 20 17  | Blanco | 18 Paquetes de 56 pz |

## Paño Scott® Multiuso

- Mod. 1501.
- Fabricado con celulosa y un aditivo agregado para mejorar la resistencia. No se usa de desperdicio pre ni post consumidor.
- Multiuso, trapo sumamente absorbente, se puede usar en casa, taller, industria y oficina.
- Fácil de almacenar, usar y desechar.
- Ideal para talleres mecánicos y limpieza de herramientas.
- Absorbe aceites y arrastra grasa.
- Dimensiones: 11" x 10 3/8" (27.9 x 26.4 cm).



| NO. DIKEN | COLOR | EMPAQUE           |
|-----------|-------|-------------------|
| 70 20 10  | Azul  | 6 Rollos de 55 pz |

## Max Wipe Elite Multiuso

- Mod. 9595
- Mejora la eficacia en los procesos de limpieza en el lugar de trabajo.
- Diseñado para un mayor poder de limpieza, gran capacidad y velocidad de absorción, alta resistencia en húmedo y seco.
- Reemplaza trapos y paños convencionales. Reutilizable.
- Alta absorción y 30% más resistente.
- No deja pelusas.
- Color: Blanco
- Medidas: 28 cm de ancho x 41.5 cm de largo.
- 6 rollos de 88 paños c/u.
- 528 paños por caja.



| NO. DIKEN | COLOR  | PZ POR CAJA |
|-----------|--------|-------------|
| 70 12 30  | Blanco | 6 rollos    |

## Kimtech Prep Kimtex Wipes

- Mod. 1472.
- Fabricados en 100% polipropileno.
- Diseñados para limpiar aceites ligeros y pesados, solventes y agua.
- Ideal para imprentas, pintura automotriz, procesamiento químico y de alimentos, reparaciones mecánicas, en la fabricación de aviones y plantas de acero.
- Son resistentes a ácidos y bases.
- Son reutilizables y resistentes.
- Dejan muy poca pelusa.
- Dimensiones: 13 1/8" x 9 5/8" (34 x 24.4 cm).



| NO. DIKEN | COLOR | PZ POR CAJA       |
|-----------|-------|-------------------|
| 70 20 09  | Azul  | 1 Rollo de 717 pz |

## Paño Kimtech Science\* Kimwipes®

- Mod. 1480.
- Hecho en fibra 100% celulosa de madera virgen.
- Absorbente, limpia fácilmente líquidos y polvo.
- Ideal para tareas delicadas, ensamble de electrónicos, limpieza de instrumentos de laboratorios y áreas de investigación.
- No rayan superficies delicadas.
- Protección antiestática.
- No dejan pelusa.
- Dimensiones: 8 3/8" x 4 1/4" (21.3 cm x 11.4 cm).



| NO. DIKEN | COLOR  | PZ POR PAQUETE | PZ POR CAJA            |
|-----------|--------|----------------|------------------------|
| 70 20 13  | Blanco | 280 Paños      | 60 paquetes (16800 pz) |

## PAÑOS PARA USO INDUSTRIAL

| TOALLAS PARA USO INDUSTRIAL                                |   |  |
|--|---|--|
| GOOD   | BETTER  | BEST   |
| Paño Wypall L40<br>(Kimberly Clark) 70 20 17               | Paño Wypall X70 para Limpieza Industrial<br>(Kimberly Clark) 70 20 12 | Paño Wypall X80 Supercharged Towels<br>(Kimberly Clark) 70 20 16 |
| Paño Kimtech Science Kimwipes<br>(Kimberly Clark) 70 20 13 | Paño Scott Multiuso<br>(Kimberly Clark) 70 20 10                      | Max Wipe Elite Multiuso<br>(Kimberly Clark) 70 12 30             |
|  | Paño Kimtech Prep Kimtex Wipes<br>(Kimberly Clark) 70 20 09           |  |
|  | Paño Super Rag Complete<br>para Limpieza general 70 20 94 / 70 20 95  |  |



### Atomizador Cilíndrico Económico

- Material: Polipropileno
- Posee un chorro ajustable y botón de bloqueo.
- Kit de pistola y contenedor.
- 32 onzas.

| NO. DIKEN  | COLOR  |
|------------|--------|
| 10 03 53.1 | Blanco |
| 10 03 53.2 | Azul   |
| 10 03 53.3 | Rojo   |



### Válvula de Aspersor Manual "Resistente a Químicos"

- Mod. 4950 (gris).
- Anillo y pistón hechos de caucho resistente a productos químicos.
- Largo, cómodo y ergonómico.
- Tubo 10" (25.4 cm) de largo, 28/400 mm de diámetro en cuello.

| NO. DIKEN |
|-----------|
| 10 03 10  |



### Atomizador de Pistola Uso General

- Nariz ajustable.
- Disponible con tubo de 9 7/8" (25 cm) de largo.
- Adaptable al contenedor 5032HG.

| NO. DIKEN  | COLOR    |
|------------|----------|
| 10 03 10.1 | Blanco   |
| 10 03 10.2 | Azul     |
| 10 03 10.3 | Verde    |
| 10 03 10.4 | Rojo     |
| 10 03 10.5 | Amarillo |



### Organizador de Botellas

- Mod. 3154-88 (A) y 1880994 (B).
- Para todo propósito.
- Ideales para carga, utensilios o suministros de limpieza.
- Organizador para carros de limpieza y de ama de llaves.
- Mod. A: almacena de una forma segura 8 botellas atomizadoras de 944 ml y otros implementos comunes para la limpieza. Dimensiones: 15" x 11" x 7 1/2" (38.1 x 27.7 x 18.8 cm).
- Mod. B: Lados planos. Se adapta a los diferentes tipos de artículos de limpieza. Dimensiones: 15 1/4" x 10 3/4" x 6 1/2" (38.7 x 27.3 x 16.5 cm).



A



B

| NO. DIKEN |   |
|-----------|---|
| 10 17 30  | A |
| 10 17 31  | B |



### Atomizador de Pistola Uso Rudo

- Material: Polipropileno.
- Sin piezas metálicas evita oxidación y contaminación del producto.
- Disponible con tubo de 9 7/8" (25 cm) de largo.
- Adaptable al contenedor 5032HG.

| NO. DIKEN  | COLOR    |
|------------|----------|
| 10 03 56   | Blanco   |
| 10 03 56.1 | Azul     |
| 10 03 56.2 | Verde    |
| 10 03 56.3 | Amarillo |
| 10 03 56.5 | Rojo     |



### Contenedor para Aspersores Manuales

- Mod. 5032HG.
- Fabricado en polietileno con graduaciones para mayor exactitud en las diluciones.
- Capacidad de 32 Oz. / 946 ml.
- Dimensiones: 10" altura x 3 3/8" (25.4 x 8.5 cm).
- Con leyendas en inglés y español.
- Hace juego con el atomizador 7900 y 4950.
- Color: blanco translúcido.



| NO. DIKEN  | LEYENDA                    |
|------------|----------------------------|
| 10 03 11   | Botella sin Leyenda        |
| 10 03 35   | Desengrasante / Degreasing |
| 10 03 36.5 | Quitasarro / Crust Remove  |
| 10 03 37   | Agua / Water               |
| 10 03 37.5 | (DIKEN)                    |



### Contenedor para Aspersores Manuales

- Mod. 5032HG.
- Con graduaciones para mayor exactitud en las diluciones.
- Capacidad de 32 Oz. / 946 ml.
- Dimensiones: 10" altura x 3 3/8" de diámetro (25.4 x 8.5 cm).
- Hace juego con el atomizador 7900 y 4950.
- Color: blanco translúcido con leyendas a color.



Incluye personalización (Logotipo, leyenda) pregunta por mínimo de compra

| NO. DIKEN  | LEYENDA              |
|------------|----------------------|
| 10 03 44.1 | Sanitizante de Baños |
| 10 03 44.2 | Limpieza General     |
| 10 03 44.3 | Sanitizante General  |
| 10 03 44.4 | Limpieza de Baños    |
| 10 03 44.5 | Agua                 |



## Sifón para Galón Jabón Sanitizante Líquido

- Con sistema de bloqueo.
- Ideal para galón de jabón, perfumes y sanitizantes líquidos.
- Dosificación de 8 cc.
- Peso: 24 lbs.
- Dimensiones: 11".

**Diken**  
INTERNATIONAL



NO. DIKEN  
10 03 54

## Bomba Dosificadora para Contenedor

- Mod. 628-28 (blanco).
- Dispensa 1/16 Oz. por descarga.
- Unidad completa con bomba atornillada al soporte.
- Soporte con rosca de 28 mm en la parte superior e inferior.
- Dimensiones: 10 1/2" x 3" x 5" (26.6 x 7.6 x 12.7 cm).

**Diken**  
INTERNATIONAL



NO. DIKEN  
10 03 14

## Taza Medidora para Líquidos

- Mod. 2416.
- Fabricada en polipropileno translúcido.
- Graduada con capacidad para 500 ml (16 onzas).
- Doble marca de medida

**Diken**  
INTERNATIONAL



NO. DIKEN  
10 03 18

## Dosificador Manual para Gel de 1 Galón

- Mod. 901.
- Bomba dosificadora de gel.
- Capacidad de extracción por evento 1 onza.
- Rosca ajustable a galones estándar de 38 mm.
- Largo del tubo 11" (27.9 cm).

**Diken**  
INTERNATIONAL



NO. DIKEN  
10 03 15

## Válvula para Tambos Industriales

- Mod. 4200.
- Fabricada en polietileno color bronce.
- Aprobada USDA.
- Resistente a agentes químicos corrosivos, tanto ácidos como cáusticos.
- Diseñada para trabajo pesado.
- Diámetro de 2" (5 cm) y rosca estándar.
- Ofrece alta precisión en la dosificación.

**Diken**  
INTERNATIONAL



NO. DIKEN  
10 14 03

## Dosificador Manual para Jabón Espuma

- Bomba dosificadora para jabón espuma.
- Rosca ajustable a galones estándar de 38 mm.
- Largo del tubo 8 3/4" (22.2 cm).
- Color: blanco

**Diken**  
INTERNATIONAL



NO. DIKEN  
10 03 15.5

## Llave Plástica para Tinas

- Mod. 7210.
- Remueve tapas de cubetas o cuñetes.
- Trabaja rápida y efectivamente, sin cortar el contenedor.
- Ideal para quitar tapas de contenedores de aluminio.

**Diken**  
INTERNATIONAL



NO. DIKEN  
10 14 05

## Llave para Abrir Tambos

- Mod. 7200.
- Llave universal para tambores.
- Para tambores de plástico o metálicos.
- Construida en aluminio liviano y durable.
- Permite el uso de materiales peligrosos.

**Diken**  
INTERNATIONAL



NO. DIKEN  
10 14 04

## Rack para Manejo de Tambos Industriales

- Fabricado en fierro negro calibre 25.
- Capacidad de soporte de tambos de hasta 208 litros.
- Con ceja para sujetar tambor.
- Pintado en color negro.

NO. DIKEN  
10 14 02



**Diken**  
INTERNATIONAL



### Jarra Medidora Bouncer

- Mod. 3210 (A), 3215 (B), 3216 (C), 3217 (D) y 3218 (E).
- Fabricadas en policarbonato transparente.
- Jarras medidoras transparentes que permiten identificar fácilmente el contenido.
- Doble marca de medidas, en rojo para medir por tazas y en azul para medidas métricas.
- Aptas para lavavajillas comerciales.
- Capacidad desde 8 Oz. hasta 4 qt. (236.6 ml hasta 3.8 L).



| NO. DIKEN  | CAPACIDAD         |   |
|------------|-------------------|---|
| 10 15 96.1 | 8 Oz. (236.6 ml.) | A |
| 10 15 96.2 | 1/2 qt. (500 ml.) | B |
| 10 15 96.3 | 1 qt. (900 ml.)   | C |
| 10 15 96   | 2 qt. (1.9 L.)    | D |
| 10 15 96.4 | 4 qt. (3.8 L.)    | E |

### Rack de Alambre Cromado Inoxidable para Galón Cilíndrico

- Fabricado en alambre cromado de 1/4" (0.6 cm).
- Práctico y de fácil instalación.
- Dimensiones: 6.3" x 6.8" x 6.4" (16.1 x 17.5 x 16.5 cm).



NO. DIKEN  
10 03 16

### Rack de Alambre Cromado Inoxidable para Galón Rectangular

- Fabricado en alambre cromado de 1/4" (0.6 cm).
- Práctico y de fácil instalación.
- Dimensiones: 6.5 x 5.2 x 3.5 (16.5 x 13.2 x 8.8 cm).



NO. DIKEN  
10 03 16.6

### Emparrillado de Alambre de Acero Inoxidable

- Fabricados en alambre inoxidable de 1/4" (0.6 cm).



NO. DIKEN  
10 03 16.2

➔ Para porrón de 50 L.

➔ Para porrón de 20 L.

NO. DIKEN  
10 03 16.3

### Racks para Contenedores de Químicos

- Fabricados en alambre de acero inoxidable de 1/4" (0.6 cm).



➔ Para porrón de 4 L.

NO. DIKEN  
10 03 16.4

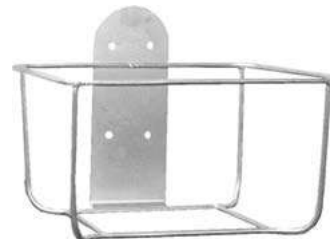

➔ Para porrón de 20 L.

NO. DIKEN  
10 03 16.5

### Pistola Atomizadora Manual

- Marca Lon Manufacturing.
- Rango de presión: 35 libras mín. - 175 libras máx.
- No opera a menos de 35 psi.
- Dimensiones: 13" de largo x 1/4" NPT (33 x 0.6 cm).



NO. DIKEN  
10 20 03



### Bomba Extractora de Químicos EziAction®

- Mod. 25/5L (A), 60/15 (B) y 200/55 (C).
- Construída de polipropileno y polietileno.
- No se permite derrame de líquido, evitando encharcamientos.
- Existe un cintillo de seguridad que evita que la manipulación del embolo se active por error.
- Alta resistencia y durabilidad.
- Compatible y amigable con la mayoría de químicos utilizados en la industria del ramo alimenticio.



| NO. DIKEN  | PRODUCTO                | TAMAÑO    | VOLUMEN DE DESCARGA |   |
|------------|-------------------------|-----------|---------------------|---|
| 10 14 20   | Bomba (25 L / 5 gal.)   | 16" x 1½" | 160 ml.             | A |
| 10 14 21   | Bomba (60 L / 15 gal.)  | 30" x 1½" | 400 ml.             | B |
| 10 14 19   | Bomba (200 L / 55 gal.) | 36" x 1½" | 400 ml.             | C |
| 10 14 19.1 | Kit de empaques         |           |                     | D |
| 10 14 19.2 | Envase de 1L            |           |                     | E |



CINTILLO DE SEGURIDAD

| NO. DIKEN  | COLOR      | F |
|------------|------------|---|
| 10 14 19.3 | Azul       |   |
| 10 14 19.4 | Verde      |   |
| 10 14 19.5 | Rojo       |   |
| 10 14 19.6 | Anaranjado |   |
| 10 14 19.7 | Amarillo   |   |
| 10 14 19.8 | Morado     |   |



Escanea este código para ver video 35



O visita [www.youtube.com/dikeninternational](http://www.youtube.com/dikeninternational)

HIGIENE Y MANTENIMIENTO

### Bomba Extractora de Líquido de Tambo Industrial

- Mod. 2307.
- Rosca estándar de 2" (5 cm).
- Embonable en tambos de 15, 30 y 55 galones.
- Proporciona volumen de descarga de 7 galones por minuto.
- Resistente a agentes químicos corrosivos, tanto ácidos como cáusticos.
- Diseñada para trabajo pesado.



| NO. DIKEN |
|-----------|
| 10 14 01  |

### Bomba Extractora de Químicos de 20 y 50 Litros



- Se adapta a cualquier porrón o garrafa con tapón.
- Sin contacto metálico sólo polietileno.
- Sistema de bombeo de presión.



| NO. DIKEN | PRODUCTO      |
|-----------|---------------|
| 10 14 14  | Bomba (20 L.) |
| 10 14 15  | Bomba (50 L.) |

🌿 Disponible 🚚 Sobre pedido

### Bomba de Trabajo Pesado



- Mod. DRM343.
- Bomba de acero inoxidable excelente para suministrar líquidos agresivos de barriles de 115 a 210 litros.
- Bombea 474 ml. en cada golpe.
- Dimensiones: 1 ½" de diámetro x 42 7/8" de largo (3.8 x 109 cm).
- Peso: 3 Kg.



| NO. DIKEN |
|-----------|
| 20 24 46  |



## Nebulizador Fogmaster Tri-Jet

THE  
Fogmaster  
CORPORATION

- Mod. 6208.
- Fabricado en aluminio.
- Con recipiente de 1 galón de capacidad (3.79 L).
- Proporciona flujo de salida de aproximadamente 300 ml./min.
- Opera con corriente eléctrica de 110/220 voltios AC/DC.
- Con motor de 1 HP.
- Con 3 espreas rotatorias.
- Peso del equipo: 10 libras (4.5 Kg).
- Inocuidad absoluta.
- Recomendación:
  - Cubra con una bolsa.
  - No usar solventes, thinner o derivados de petróleo.



NO. DIKEN  
10 20 05



## Nebulizador Fogmaster Pow-R Jet

THE  
Fogmaster  
CORPORATION

- Mod. 6309.
- Fabricado en aluminio.
- Con recipiente de 1 galón de capacidad (3.79 L).
- Opera con corriente eléctrica de 110/220 voltios AC/DC.
- Con motor de 1 HP.
- Peso del equipo: 11 libras (5 Kg).
- Operación fácil de nebulizar en un solo paso.
- Ideal para aplicaciones desinfectantes, insecticidas, ácidos orgánicos, etc.
- Pueden ser aplicadas soluciones basadas en agua, petróleo o aceites a través de nuestra boquilla de inyección "no atascable".



NO. DIKEN  
10 20 27

## Nebulizador Jr 5330

- Mod. Jr 5330.
- Boquilla y carcasa de nylon.
- Tanque polietileno de alta densidad. Accesorios de latón.
- Capacidad de líquido: ¼ galón (0.95 L).
- Sellos y juntas de Viton®.
- Tubería vinilo resistente al combustible y al aceite.
- Viene con un tanque de 1 litro, lo que lo hace ligero y maniobrable.
- Las boquillas pueden atomizar tanto líquidos a base de aceite como a base de agua.
- Motor 533010: 1/4 Hp, 120 V CA 50/60 Hz, 3 Amp.



THE  
Fogmaster  
CORPORATION



NO. DIKEN  
10 20 07

### Espumadora Portátil de 2 Galones



- Mod. 900-2PU.
- Tubo dual de poliuretano.
- Tecnología que ofrece soluciones de limpieza y desinfección para las áreas industriales e institucionales.
- El flujo en el tubo de aire está controlado por una válvula de aguja, dando al operador la capacidad de controlar la consistencia de la espuma.
- Operación autónoma por carga manual de presión de aire.



| NO. DIKEN | CAPACIDAD |
|-----------|-----------|
| 10 19 53  | 2 Gal.    |



### Pistola Espumadora Manual "Auto-Graduable"



- Mod. 75HGFMR.
- Tanque almacenamiento de 1/2 galón (1.89 L).
- Opera con presión de agua.
- Rango de presión: 40 a 90 psi.
- 5 rangos de dilución: 1 onza/galón, 2 onzas/galón, 4 onzas/galón, 6 onzas/galón y 12 onzas/galón.
- Única con mecanismo fomentador de alta espuma a los detergentes.



| NO. DIKEN |
|-----------|
| 10 20 06  |

### Espumadora Portátil de Mano de 2 Litros



- Mod. 900-2LHH.
- Espumadora compacta de mano.
- Para usarse con cualquier químico espumante marca Diken.
- Capacidad 1.5 litros (50.7 oz).
- De fácil manejo con una sola mano.
- Agarre cómodo con disparador de control on / off.
- Válvula de alivio de presión para mayor seguridad.
- Sellos de Viton®.
- Tanque de color natural para facilitar la visibilidad del nivel de producto.



| NO. DIKEN  | CAPACIDAD |
|------------|-----------|
| 10 19 74.1 | 1.5 L.    |



### Pistola Espumadora Manual "Auto-Graduable"



- Mod. N2F (96 oz.) y N2F48 (48 oz.)
- 96 onzas (2.8 lts.)
- Presión máxima: 100 psi.
- 5 rangos de dilución: 12:1 min, 128:1 max
- Temperatura máxima 180 F°.
- Perfecta para limpiar, desengrasar y desinfectar.



| NO. DIKEN  | PRODUCTO       |
|------------|----------------|
| 10 20 35   | N2F (96 oz.)   |
| 10 20 35.1 | N2F48 (48 oz.) |

### Kit Spray Gun and Foam Wand Set



- Mod. 40.14QD (A) y 292QD (B).
- Para usarse en equipos de 3 funciones y Wall Mounted.
- Éstos aditamentos generan espuma.
- Conexiones de 1/2".
- La pistola (A) sirve para espreo de sanitizante y el accesorio (B) sirve para aplicar detergente por espuma.
- Compatible con estaciones de pared de 3 funciones.



| NO. DIKEN | PRODUCTO                        |
|-----------|---------------------------------|
| 10 19 75  | Kit Spray Gun and Foam Wand Set |

### Pistola Espumadora Manual "Auto-Graduable"



- Mod. 290.
- Opera con presión de agua.
- Rango de presión: 20 a 200 psi.
- Temperatura máxima 160°F.
- Única en su tipo para diluir y aplicar químicos espumantes en cualquier superficie.
- Alcanza alturas de disparo arriba de los 2 metros.



| NO. DIKEN |
|-----------|
| 10 19 10  |

Disponibles en: Disponible Sobre pedido

## Sistema de Dilución y Dispensador de Químicos PRO-FILL

- Mod. PF651GAP (A) y PF652GAP (B).
- Útil para diluir y dispensar detergente y sanitizante.
- Atractivo diseño ergonómico, fabricado en acero inoxidable que ocupa menos espacio en la pared.
- Dispensa dos productos en una tarja de cocina.
- Cuenta con más espacio para la etiqueta de identificación del producto.
- Profill está disponible con Gap Acción o Cámara de Aire protección contra el reflujo y la conexión de alimentación de agua es equivalente a las manguera de jardín para una fácil instalación.
- Diseño único que permite controlar la dilución de detergente y sanitizante por separado.
- El intervalo de dilución real depende de la viscosidad del producto.
- Caudal de flujo 4 gal/min (15.1 lts./min) y 1 gal/min (3.7 lts./min).
- Relación de diluciones: 1:7 hasta 1:1090.
- Rango de presión de trabajo: 20-125 psi (1.38-6.62 bar).
- Temperatura máxima del agua: 150 °F (65.5 °C).

| NO. DIKEN  | PRODUCTO           |   |
|------------|--------------------|---|
| 10 19 62.1 | PF651GAP 1gal/min. | A |
| 10 19 62   | PF652GAP 4gal/min. | B |



## Dosificador de 1 a 4 Líneas

Útil para Diluir y Dispensar Detergentes y Sanitizantes.

- Mod. 633GAP-B1 dispensa 1 GPM (A) y 633GAP-B4 dispensa 4 GPM (B).
- Diseño modular único.
- Su tamaño compacto facilita la instalación.
- La entrada de agua es fácil de cambiar al lado izquierdo o derecho.
- El suministro del agua no debe exceder los 125 psi y la temperatura del agua no debe superar los 150 °F (65.5 °C).

| NO. DIKEN | PRODUCTO  |   |
|-----------|-----------|---|
| 10 19 57  | 633GAP-B1 | A |
| 10 19 58  | 633GAP-B4 | B |



## Sistema Mezclador Dosificador

- Mod. 681-GAP2P.
- Dispensador con cubierta de plástico, para 2 y 3 productos químicos.
- Ideal para llenado de cubetas, espumadoras y tarjas para lavados por inmersión.
- Con proporcionadores de 4 GPM (16 lts./min) y 1 gal/min (3.7 lts./min).
- Cuenta con kit de espreas para ajuste de diferentes diluciones.

| NO. DIKEN | PRODUCTOS DOSIFICADOS |
|-----------|-----------------------|
| 10 19 52  | 3                     |

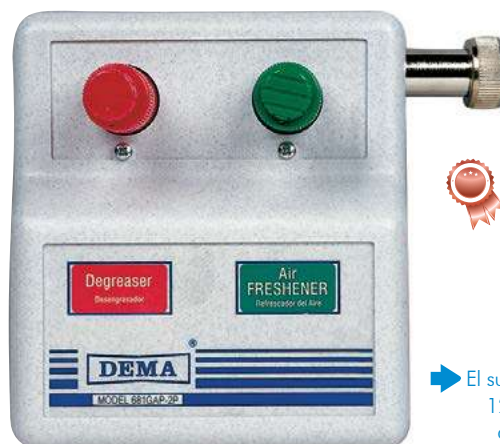

El suministro de agua no debe exceder los 125 psi y la temperatura del agua no debe superar los 150 °F (65.5 °C).

### Estación Dosificadora de 3 Funciones Wall Mounted

- Mod. 606T.
- Válvula que acciona el SprayClean, el cuál distribuye dos productos químicos, además del enjuagado.
- Cubierta de acero inoxidable.
- Inyectores de polipropileno resistentes al producto químico y agua.
- Componentes internos de cobre.
- Incluye kit de espreas para diferentes diluciones.



NO. DIKEN  
10 19 73

### Estación Dosificadora de 3 Funciones

- Mod. 606T-2.
- Con una cubierta fabricada de ABS resistente a los golpes.
- Mayor durabilidad, fiabilidad y fácil mantenimiento.
- Inyectores de polipropileno resistentes a productos químicos y agua dura.
- Incluye diferentes medidas de espreas para una adecuada dilución de químicos.
- Dosificador para dos productos y enjuagado.



NO. DIKEN  
10 19 63

### Estación de Espuma

- Mod. 693T.
- Dispensador de espuma.
- Cuenta con válvulas para controlar el agua y el flujo de aire.
- La unidad está protegida por una cubierta de plástico.
- Resistente al impacto.
- Para áreas de procesamiento de alimentos, áreas de servicio de alimentos, plantas industriales, escuelas y cualquier otra área que requiera químicos espumantes.
- Las estaciones requieren de una toma de agua, y aire de por lo menos 40 psi para producir una buena calidad de espuma.
- Tiene 3 válvulas para proporcionar un producto químico que limpie, sanitice y enjuague.



NO. DIKEN  
10 19 64

### Sistema de dilución y dispensador de químicos Super SINK

- Diseñado para el uso en cocinas, industria alimentaria, etc.
- Fabricado en polipropileno y acero inoxidable.
- Disponible en una o dos válvulas y diseñado para descargar 4GPM (estándar) o 1GPM (disponible).
- Válvula de diafragma para óptimo aprovechamiento del líquido.
- Ideal para llenado de pilas, cubos o tanques para el lavado y/o desinfección de vajillas, utensilios y alimentos.
- Por su construcción están capacitados para manejar toda clase de químicos sin importar que tan corrosivos estos sean.
- La presión mínima de trabajo es de 30 psi y su máxima de 125 psi.



| NO. DIKEN  | PRODUCTO           |   |
|------------|--------------------|---|
| 10 19 11   | PF651GAP 1gal/min. | A |
| 10 19 11.1 | PF652GAP 4gal/min. | B |

🟢 Disponible 🟡 Sobre pedido



## Dilusor de Producto Químico de FUSION ONE

- Está diseñado para el uso en hoteles, tiendas de conveniencia, hospitales, industria alimentaria, etc.
- Fabricado en polipropileno y ABS.
- Disponible en descargas de 1 GPM, 2.5 GPM Y 4 GPM según sea la necesidad del usuario.
- Ideal para llenado de botellas rociadoras, cubos para limpieza y fregado de pisos.
- Su construcción lo hace muy resistente al tiempo, intemperie y químicos.
- La presión mínima de trabajo es de 30 psi y su máxima de 125 psi.

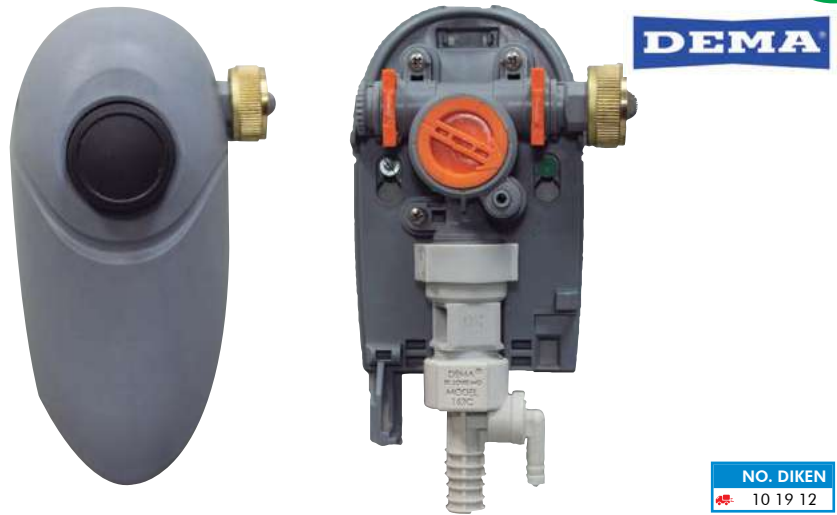

NO. DIKEN  
10 19 12

## Pistola para Aplicación De Producto

- Mod. 244 BC
- Inyector de bronce niquelado con control ON/OFF para la aplicación de químico lavador o desinfectante y enjuague.
- La pistola cuenta con una boquilla de 6GPM de descarga a 40PSI y un ángulo de chorro de entre 15 y 20 grados.
- Construido en base de bronce niquelado, resistente a los químicos normalmente utilizados en estas tareas como espumantes y cuaternarios de amonio.
- La presión mínima de trabajo es de 30 psi y su máxima de 100 psi.



NO. DIKEN  
10 19 13

## Dosificador para Grifo

- Mod. 167.
- Proporcionador para instalar en el grifo de la tarja.
- Se produce la mezcla a través de mover la barra deslizable y el paso del agua, se calibra a través de un tornillo, y también se puede a través de espreas.
- Tamaño compacto que se adapta a cualquier grifo de cocina.
- Ideal para yodo, detergente y sanitizantes para vegetales o loza.
- Instalación sencilla.



NO. DIKEN  
10 19 42



## Dosificador de 1 a 3 Líneas

• **Modelo:** Totalmix.

**Descripción:** sistema hidráulico Venturi diseñado para mezclar agua con productos químicos concentrados en una disolución precisa.

• Ideal para uso en cocinas industriales, restaurantes, hoteles, bares, cantinas, cafeterías, etc.

**Especificaciones de diseño:**

- Venturi de plástico y metal diseñado con material de alta resistencia.
- Kit de espreas para diferentes concentraciones.
- Selector de perilla diseñado para alta demanda.

**Especificaciones técnicas:**

- Presión de agua requerida de 40 a 60 psi.
- Consumo de agua: 5 L/min - 7.5 L/min.
- Consumo de químico de acuerdo a selección de esprea.

**Beneficios:**

- Inocuidad 100%.
- Reducción de mano de obra directa.
- Incremento de tiempo neto de operación.
- Ahorro en consumo de agua.
- Ahorro en consumo de equipo de limpieza y químicos.

**DOSIM**<sup>S.L.</sup>  
sistemas de dosificación y medición



| NO. DIKEN | PRODUCTOS DOSIFICADOS |
|-----------|-----------------------|
| 10 19 17  | 3                     |

## Bomba Electromagnética Temporizada para Enzimas en Trampas de Grasa

**Modelo:** VMS-EN 05.01

**Descripción:** bomba electromagnética serie VMS-EN 05.01 (5 BAR - 1 L/h).

**Especificaciones de diseño:**

- Programador diario, semanal, horario para activar bomba electromagnética.
- Hasta 20 posiciones de memoria (10 encendido y 10 apagado).
- Programación interna.

**Especificaciones técnicas:**

- Voltaje: 115 VAC.

**Beneficios:**

- Reducción de mano de obra directa.
- Ahorro de consumo químico.
- Reducción de contacto directo con el químico.
- Concentración de químico correcta.

**DOSIM**<sup>S.L.</sup>  
sistemas de dosificación y medición



| NO. DIKEN |
|-----------|
| 10 19 18  |

Disponible Sobre pedido

## MixRite Water Powered Proportioning Pump

- Mod. 569CW/PVDF, 570CW/PVDF, 571CW/PVDF, 572CW/PVDF, 573CW/PVDF, 1405M, 1410A, 1410M, 1402A, 1402M.
- Son bombas dosificadoras de accionamiento hidráulico que no requieren electricidad y entregan dispensación precisa a través de la variación de presión y caudal del agua.
- Para su uso con desinfectantes, productos químicos de limpieza, productos químicos para lavado de coches, fertilizantes, refrigerantes, productos químicos clorados, ácidos leves, PAA, yodo, fluido de corte y para su uso en el cuidado del piso.
- Utilizan sólo el 10% de la presión en la gama media para accionar la bomba (20% máximo) y son fáciles de ajustar.
- Nylon químicamente resistente con un cuerpo reforzado de fibra de vidrio en todos los modelos (excepto PVDF).
- Las piezas de desgaste pueden ser sustituidas fácilmente.
- Mayor rango de operación de 2.9 psi a 120 psi.
- Cantidad de flujo desde .1 a 11 galones por minuto.
- Incluye 7' tubo de entrada de 3/8" con válvula filtro de pie.
- Dimensiones: 19 1/2" de alto x 7" de ancho.

### SERIE 3.5



#### MixRite 3.5

- Capacidad de .5 a 14 GPM.
- AFLAS O-Rings en toda unidad y sellos químicos extremos Viton mejorados.
- Motor de plástico y resortes Hastelloy para una mejor compatibilidad química.
- Manga de ajuste químico fácil de leer.

• **Aplicaciones químicas típicas:** Sanitizantes, químicos de limpieza, lavado de autos, fertilizantes, ácido fluorhídrico, refrigerantes, químicos clorados, fluidos de corte y yodo desinfectante.

### SERIE 500



#### MixRite CW

- Ofrece 2.5 m<sup>3</sup> por hora o aprox. 11 GPM.
- Funciona de manera más eficiente en 1 a 10 GPM.
- Tiene 3/4" conexiones roscadas.
- Tasas de inyección de químicos: 0.1 % a 1 %, 0.3 % a 2 %, 0.4 % a 4 % y 3 % a 10 %.

• **Aplicaciones químicas típicas:** cáustico, surfactantes, fertilizante, ácido suave, PAA, refrigerantes y fluidos de corte.



#### MixRite PVDF

- Tienen estructura blanca.
- Diseñado para eliminar el potencial ataque químico del cuerpo por ácido sulfúrico.
- Sellos químicos mejorados Viton Extreme.
- Sellos de válvulas hechas de AFLAS.
- Resortes Hastelloy y componentes PVDF.

• **Aplicaciones químicas típicas:** Todos los ácidos fuertes, ácido fluorhídrico, ácido sulfúrico y clorhídrico.

### SERIE 3



#### MixRite 3

- Capacidad hasta 16 GPM.
- AFLAS O-Rings en toda unidad y sellos químicos extremos Viton mejorados.
- Motor de plástico y resortes Hastelloy para una mejor compatibilidad química.
- Manga de ajuste químico fácil de leer.

• **Aplicaciones químicas típicas:** cáusticos, agentes tensoactivos, fertilizantes, ácidos suaves, PAA, refrigerantes, fluidos de corte, oxidantes, cloro, dióxido de cloro y yodo desinfectante.

| NO. DIKEN  | MODELO | VERSIÓN   | PSI       | PROPORCIÓN     | PORCENTAJE | Oz/Gal      | CARACTERÍSTICAS                                     | APLICACIONES   |
|------------|--------|-----------|-----------|----------------|------------|-------------|---|--|
| 10 19 86   | 569    | CW        | 2.9 - 120 | 1000:1 a 111:1 | .1% - .9%  | .13 a 1.2   | Químico Encendido/Apagado                           | Productos de Limpieza y Detergentes de Uso General                 |
| 10 19 86.2 | 569    | PVDF      | 2.9 - 120 | 1000:1 a 111:1 | .1% - .9%  | .13 a 1.2   | Químico Encendido/Apagado                           | Productos de Limpieza y Detergentes de Uso General                 |
| 10 19 87   | 570    | CW        | 2.9 - 120 | 300:1 a 50:1   | .3% - 2%   | .38 a 2.5   | Kit de Puntas                                       | Opción para Productos de Limpieza y Detergentes de Uso General     |
| 10 19 87.2 | 570    | PVDF      | 2.9 - 120 | 300:1 a 50:1   | .3% - 2%   | .38 a 2.5   | Kit de Puntas                                       | Opción para Productos de Limpieza y Detergentes de Uso General     |
| 10 19 88   | 571    | CW        | 2.9 - 120 | 300:1 a 50:1   | .3% - 2%   | .38 a 2.5   | Químico Encendido/Apagado<br>Kit de Puntas Opcional | Productos de Limpieza y Detergentes de Uso General                 |
| 10 19 88.2 | 571    | PVDF      | 2.9 - 120 | 300:1 a 50:1   | .3% - 2%   | .38 a 2.5   | Químico Encendido/Apagado<br>Kit de Puntas Opcional | Productos de Limpieza y Detergentes de Uso General                 |
| 10 19 89   | 572    | CW        | 2.9 - 120 | 250:1 a 25:1   | .4% - 4%   | .51 a 5.1   |   | Productos de Limpieza y Detergentes de Uso General                 |
| 10 19 89.2 | 572    | PVDF      | 2.9 - 120 | 250:1 a 25:1   | .4% - 4%   | .51 a 5.1   |   | Productos de Limpieza y Detergentes de Uso General                 |
| 10 19 90   | 573    | CW        | 2.9 - 120 | 250:1 a 25:1   | .4% - 4%   | .51 a 5.1   | Químico Encendido/Apagado                           | Productos de Limpieza y Detergentes de Uso General                 |
| 10 19 90.2 | 573    | PVDF      | 2.9 - 120 | 250:1 a 25:1   | .4% - 4%   | .51 a 5.1   | Químico Encendido/Apagado                           | Productos de Limpieza y Detergentes de Uso General                 |
| 10 19 91   | 1405M  | Serie 3.5 | 2.9 - 120 | 100:1 a 20:1   | .5% - 5%   | 1.28 a 6.4  |   | Productos de Limpieza de Llantas, Cloro y otros Químicos Agresivos |
| 10 19 91.1 | 1410A  | Serie 3.5 | 2.9 - 120 | 100:1 a 10:1   | 1% - 10%   | 1.28 a 12.8 |   | Productos de Limpieza de Llantas, Cloro y otros Químicos Agresivos |
| 10 19 91.2 | 1410M  | Serie 3.5 | 2.9 - 120 | 100:1 a 10:1   | 1% - 10%   | 1.28 a 12.8 | Químico Encendido/Apagado                           | Productos de Limpieza de Llantas, Cloro y otros Químicos Agresivos |
| 10 19 91.3 | 1402A  | Serie 3.5 | 2.9 - 120 | 50:1 a 50:1    | .2% - 2%   | .38 a 2.5   | Químico Encendido/Apagado                           | Productos de Limpieza de Llantas, Cloro y otros Químicos Agresivos |
| 10 19 91.4 | 1402M  | Serie 3.5 | 2.9 - 120 | 50:1 a 50:1    | .2% - 2%   | .38 a 2.5   | Químico Encendido/Apagado                           | Productos de Limpieza de Llantas, Cloro y otros Químicos Agresivos |

## Dosificador Electromagnético Analógico



### Modelo:

- KCO PLUS 15.04 (15 BAR - 4 L/h) (A).
- KCO PLUS 18.02 (18 BAR - 2 L/h) (B).
- KCO PLUS 08.08 (8 BAR - 8 L/h) (C).

**Descripción:** sistema electromagnético diseñado para adicionar una cantidad precisa de producto químico.

### Especificaciones de diseño:

- Partes hidráulicas fabricadas en plástico PVDF (KYNAR) para dosificar cualquier tipo de producto químico.
- Cuenta con protección IP 65 así como su kit de instalación.
- Doble bola de retención en filtro y cabezal.
- Doble regulación de frecuencia y carrera.

### Especificaciones técnicas:

- Alimentación 127 VAC, 60HZ.
- Modo divisor 1/10.
- Analógica.
- 180 impulsos por minuto máximo.
- Consumo de 0.21 amp.

### Beneficios:

- Reducción de mano de obra directa.
- Ahorro de consumo químico.
- Reducción de contacto directo con el químico.
- Concentración de químico correcta.
- Stock de refacciones inmediato.



| NO. DIKEN  | MODELO         |   |
|------------|----------------|---|
| 10 19 19   | KCO PLUS 15.04 | A |
| 10 19 19.1 | KCO PLUS 18.02 | B |
| 10 19 19.2 | KCO PLUS 08.08 | C |

## Dosificador Electromagnético Analógico



### Modelo:

- VCO 10.04. (10 BAR - 4 L/h) (A).
- VCO 07.06 (7 BAR - 6 L/h) (B).
- VCO 05.01 (15 BAR - 4 L/h)(C).

**Descripción:** sistema electromagnético diseñado para adicionar una cantidad precisa de producto químico.

### Especificaciones de diseño:

- Partes Hidráulicas fabricadas en plástico PVDF (KYNAR) para dosificar cualquier tipo de producto químico.
- Protección IP 65.
- Kit de instalación incluido.
- Doble bola de retención en filtro y cabezal.
- Una regulación de frecuencia.

### Especificaciones técnicas:

- Alimentación 115 VAC, 60HZ.
- Modo divisor 1/10.
- Analógica.
- 180 impulsos por minuto máximo.
- Consumo de 0.1 amp.

### Beneficios:

- Reducción de mano de obra directa.
- Ahorro de consumo químico.
- Reducción de contacto directo con el químico.
- Concentración de químico correcta.



| NO. DIKEN  | MODELO    |   |
|------------|-----------|---|
| 10 19 19.5 | VCO 10.04 | A |
| 10 19 19.6 | VCO 07.06 | B |
| 10 19 19.7 | VCO 05.01 | C |

## Dosificador Electromagnético Digital Multifuncional



- **Modelo:** KMS-MF 15.04 (A).
- **Descripción:** sistema electromagnético diseñado para adicionar una cantidad precisa de producto químico Serie KMS (A).
- **Especificaciones de diseño:**
  - Partes hidráulicas fabricadas en plástico PVDF (KYNAR) para dosificar cualquier tipo de producto químico. Cuenta con protección IP 65 así como su kit de instalación.
  - Doble bola de retención en filtro y cabezal.
  - Doble regulación de frecuencia y carrera.

- **Especificaciones técnicas:**
  - Alimentación 127 VAC, 60HZ.
  - Modo divisor 1/10, 1/100, 1/1000.
  - Digital.
  - 180 impulsos por minuto máximo.
  - Consumo de 0.21 amp.

- **Beneficios:**
  - Reducción de mano de obra directa.
  - Ahorro de consumo químico.
  - Reducción de contacto directo con el
  - Concentración de químico correcta.



## Contador Emisor de Pulsos para Agua

- **Modelo:** CTFI 15 (B).
- Rosca de 1/2".
- Caja y cabeza de latón (excepto para el modelo de 5w0 mm 2 "con funda y cabeza de fundición).

| NO. DIKEN  | MODELO       |   |
|------------|--------------|---|
| 10 19 20   | KMS-MF 15.04 | A |
| 10 19 20.5 | CTFI 15      | B |

## Dosificador Electromagnético Digital Multifuncional



- **Modelo:** VMS-MS 10.04 (A).
- **Descripción:** sistema electromagnético diseñado para adicionar una cantidad precisa de producto químico concentrado en el agua.
- **Especificaciones de diseño:**
  - Partes Hidráulicas fabricadas en plástico PVDF (KYNAR) para dosificar cualquier tipo de producto químico.
  - Protección IP 65.
  - Kit de instalación incluido.
  - Doble bola de retención en filtro y cabezal.
  - Una regulación de frecuencia.
  - Montaje en pares.
  - Pantalla para monitoreo parámetros y acceder a la programación.
  - Cabezal en PVDF con purga manual.
  - Accesorios en PVDF.

- **Especificaciones técnicas:**
  - Alimentación 127 VAC, 60HZ.
  - Modo divisor 1/10.
  - Digital.
  - 180 impulsos por minuto máximo.
  - Consumo de 0.1 amp.

- **Beneficios:**
  - Reducción de mano de obra directa.
  - Ahorro de consumo químico.
  - Reducción de contacto directo con el químico.
  - Concentración de químico correcta.



## Contador Emisor de Pulsos Para Agua

- **Modelo:** CTFI 15 (B).
- Rosca de 1/2".
- Caja y cabeza de latón (excepto para el modelo de 5w0 mm 2 "con funda y cabeza de fundición).

| NO. DIKEN  | MODELO       |   |
|------------|--------------|---|
| 10 19 20.1 | VMS-MS 10.04 | A |
| 10 19 20.5 | CTFI 15      | B |

## Clorinador por Pastillas con Fluómetro

- **Descripción:** El equipo opera por medio de un flujómetro el cual manda la señal al tablero de control, que se encarga de recibir los pulsos e inyectar el hipoclorito de calcio a través del vaso clorinador.
- **Especificaciones de diseño:**
- Gabinete en acero inoxidable 304 con acabado sanitario.
- Bomba para recirculación con carcasa en acero inoxidable.
- Válvula solenoide 3/4" que se alimenta de 127VAC.
- Vaso clorinador específicamente para pastillas de hipoclorito.
- Modulo lógico de 24VDC.
- Fluómetro.
- **Especificaciones técnicas:**
- Línea eléctrica con alimentación de 127VAC.
- Una sola alimentación de agua hacia la cisterna o deposito.
- **Beneficios:**
- Mejor control de dosificación de cloro.
- Reducción de mano de obra directa.
- Incremento de tiempo neto de operación.

FLUÓMETRO



| NO. DIKEN | PRODUCTO                 |
|-----------|--------------------------|
| 10 19 25  | Clorinador por Fluómetro |

## Clorinador por Pastillas con Sonda

- **Descripción:** El equipo opera por medio de lecturas que realiza la sonda, el cual envía la información al tablero de control, que es la encargada de comparar la lectura tomada por la sonda contra la que es registrada en el sistema.
- **Especificaciones de diseño:**
- Gabinete en acero inoxidable 304 con acabado sanitario.
- Vaso clorinador específicamente para pastillas de hipoclorito.
- Módulo de control de 127VAC.
- Sonda.
- Válvula solenoide 3/4" que se alimenta de 127VAC.
- **Especificaciones técnicas:**
- Línea eléctrica con alimentación de 127VAC.
- **Beneficios:**
- Mejor control de dosificación de cloro.
- Reducción de mano de obra directa.
- Incremento de tiempo neto de operación.
- Registro de lecturas tomadas.

Incluye:



SERIE LDSCL



EMEC-ECL6



SCL3N/20



| NO. DIKEN | PRODUCTO             |
|-----------|----------------------|
| 10 19 26  | Clorinador por Sonda |

 Disponible  Sobre pedido

## Dosificador Manual Línea Flex Dose

- Mod. Rich (Dosis altas, Máx. 30 ml./Mín. 7 ml).
- Mod. Lean (Dosis finas, Máx. 7 ml./Mín. 2 ml).
- Bomba de transferencia de líquidos sin diluir.
- Diseñado para uso en contenedores químicos con apertura de 38 mm.
- Dosifica detergentes o sanitizadores a diferentes concentraciones.
- Dosificaciones del modelo Rich: 1/4oz (7ml), 1/2oz (15ml) y 1 oz (30ml).
- Dosificaciones del modelo Lean: 1/16oz (2ml), 1/8oz (4ml) y 1/4oz (7ml).
- Ideal para sanitizantes, desinfectantes, detergentes.
- Uso rudo para diferentes ambientes.
- Para galón de 3.78 lts.
- Ideal para dosificar sanitizantes en botellas de mano (Mod. Lean) y desinfectantes en cubetas de limpieza (Mod. Rich).



DEMA



| NO. DIKEN  | MODELO             |
|------------|--------------------|
| 10 19 14   | RICH / Dosis altas |
| 10 19 14.1 | LEAN / Dosis finas |

## Dosificador Eléctrico para Lavalozas Titan II

- Mod. T-812-LL
- Dispensador de químico para lavalozas desarrollado para reducir el número de llamadas de servicio.
- La unidad puede montarse en concentración, sin sonda o en autoswitch dependiendo los requerimientos.
- Diseño modular permite la conversión fácilmente de 2 a 3 productos.
- Pre-cableada para una instalación más rápida.
- Memoria no volátil permite pre-programación.
- Display multilingüaje: Inglés, español, francés y portugués.



DEMA



| NO. DIKEN | MODELO   |
|-----------|----------|
| 10 19 15  | T-812-LL |

## Dosificador Hidráulico Extreme 4

- Mod. 665GAP.
- Mod. 665GAPRF (Incluye pistola dosificadora).
- 4 productos 8 diluciones.
- Control total de dilución.
- Activación "One-handled".
- Diseñado para botellas de 1 a 3 litros, en la cual el 1/2 galón (2 lts.) f-style encaja perfectamente.
- Mejor índice de mantenimiento.
- Diseño simplificado con reducción de error potencial de usuario.
- Acceso fácil a la dilución del químico.



665GAP

Manguera sin pistola dosificadora

DEMA



Manguera con pistola dosificadora



665GAPRF

| NO. DIKEN  | MODELO    |
|------------|-----------|
| 10 19 16   | 665 GAP   |
| 10 19 16.1 | 665 GAPRF |

## Mini Wall Foam

### Espumador de Pared, Opera con Suministro de Aire y Agua.

- **Descripción:** el equipo mini wall foam es un espumador de pared operado por medio de venturi que funciona a través de presión de aire y agua.
- **Especificaciones de diseño:**
  - Caja de acero inoxidable de 8" x 8" x 4".
  - Venturi de acero inoxidable que permite absorber producto líquido (no viscoso) y diluirlo por medio de espumas.
  - Manguera flexible de 1/2" por 10 metros de largo con válvula de salida.
  - Mezclador de nylamid resistente a alta presión.
  - Llave de bola con abertura de palanca para mejor control de flujo.
  - Rack para colocar manguera.
  - Manómetro de rango de 0 a 100 psi para monitoreo de presión en equipo.
  - Válvula reguladora de flujo para una óptima calidad de espuma.
  - Metros cubiertos en espuma: 2mts<sup>2</sup>/lt de solución.
  - Consumo: de acuerdo a boquilla.
- **Especificaciones técnicas:**
  - Alimentación de aire requerida de 60 a 80 psi constantes.
  - Presión de agua requerida: 30 a 40 lbs de presión constantes.
  - Consumo de agua: 24 lts/min.
- **Beneficios:**
  - Inocuidad 100%.
  - Reducción de mano de obra directa.
  - Incremento de tiempo neto de operación.
  - Ahorro en consumo de agua.
  - Ahorro en consumo de equipo de limpieza y químicos.



CCS by Diken  
INTERNATIONAL MEXICO  
CLEANING CONTROL SYSTEM

| NO. DIKEN | PRODUCTO       | MODELO       |
|-----------|----------------|--------------|
| 10 05 67  | Mini Wall Foam | CCS- 069.1-8 |

## Wall Foam

### Espumador de Pared, Opera con Suministro de Aire.

- **Descripción:** el equipo wall foam es un espumador de pared operado por medio de una bomba para una óptima calidad de espuma.
- **Especificaciones de diseño:**
  - Caja de acero inoxidable de 12" x 12" x 6".
  - Bomba de doble diagrama.
  - Manguera flexible de 1/2" por 10 metros de largo con válvula de salida.
  - Llave de bola con abertura de palanca para mejor control de flujo.
  - Rack para colocar manguera.
  - Regulador de presión con manómetro de rango de 0 a 100 psi para monitoreo de presión en equipo.
  - Válvula reguladora de flujo para una óptima calidad de espuma.
  - Válvula de seguridad antiretorno para evitar mezclado de químico a línea de aire.
- **Especificaciones técnicas:**
  - Alimentación de aire requerida: 60 a 80 psi.
  - Consumo: agua / químico 4 litros por minuto, cubriendo un área de 10 m<sup>2</sup>.
- **Beneficios:**
  - Inocuidad 100%.
  - Reducción de mano de obra directa.
  - Incremento de tiempo neto de operación.
  - Ahorro en consumo de agua.
  - Ahorro en consumo de equipo de limpieza y químicos.



CCS by Diken  
INTERNATIONAL MEXICO  
CLEANING CONTROL SYSTEM

| NO. DIKEN | PRODUCTO  | MODELO    |
|-----------|-----------|-----------|
| 10 05 69  | Wall Foam | CCS-169.1 |

 Disponible  Sobre pedido



## CCS-D'Cart 5 Galones

Espumador Portátil, Opera con Suministro de Aire.

- **Descripción:** el equipo D'Cart 5 es un espumador portátil operado por medio de una bomba para una óptima calidad de espuma.
- Para acceso de áreas complicadas o reducidas.
- **Especificaciones de diseño:**
  - Tanque móvil de plástico de alta resistencia de capacidad hasta 5 galones.
  - Tanque con agarradera retráctil para fácil manejo.
  - Especificación de tanque: 50 x 65 x 20 cm.
  - Manguera flexible de 1/2" por 10 metros de largo con válvula de salida.
  - Llave de bola con abertura de palanca para mejor control de flujo.
  - Regulador de presión con manómetro de rango de 0 a 100 psi para monitoreo de presión en equipo.
  - Válvula reguladora de flujo para una óptima calidad de espuma.
  - Válvula de seguridad antiretorno para evitar mezclado de químico a línea de aire.
- **Especificaciones técnicas:**
  - Presión de aire requerida: 60 a 80 psi.
  - Consumo de aire: 3 a 4 cfm.
  - Consumo: agua / químico 4 litros por minuto, cubriendo un área de 10 m<sup>2</sup>.
- **Beneficios:**
  - Inocuidad 100%.
  - Reducción de mano de obra directa.
  - Incremento de tiempo neto de operación.
  - Ahorro en consumo de agua.
  - Ahorro en consumo de equipo de limpieza y químicos.



BAJO PEDIDO



| NO. DIKEN | PRODUCTO      | MODELO    |
|-----------|---------------|-----------|
| 10 05 70  | D'Cart 5 gal. | CCS-213-2 |

## CCS-D'Cart 10 Galones

CCS by Diken  
INTERNATIONAL MEXICO  
CLEANING CONTROL SYSTEM

### Espumador Portátil, Opera con Suministro de Aire.

- **Descripción:** el equipo D'Cart 10 es un espumador portátil operado por medio de una bomba para una optima calidad de espuma.
- **Especificaciones de diseño:**
  - Tanque móvil de plástico de alta resistencia de capacidad hasta 10 galones.
  - Manguera flexible de 1/2" por 10 metros de largo con válvula de salida.
  - Llave de bola con abertura de palanca para mejor control de flujo.
  - Regulador de presión con manómetro de rango de 0 a 100 psi para monitoreo de presión en equipo.
  - Válvula reguladora de flujo para una optima calidad de espuma.
  - Válvula de seguridad antiretorno para evitar mezclado de químico a línea de aire.
- **Especificaciones técnicas:**
  - Presión de aire requerida: 60 a 80 psi.
  - Consumo de aire: 3 a 4 cfm.
  - Consumo: agua / químico 4 litros por minuto, cubriendo un área de 10 m<sup>2</sup>.
- **Beneficios:**
  - Inocuidad 100%.
  - Reducción de mano de obra directa.
  - Incremento de tiempo neto de operación.
  - Ahorro en consumo de agua.
  - Ahorro en consumo de equipo de limpieza y químicos.



BAJO PEDIDO

| NO. DIKEN | PRODUCTO       | MODELO    |
|-----------|----------------|-----------|
| 10 05 71  | D'Cart 10 gal. | CCS-167-9 |

## CCS-D'Cart 20 Galones

CCS by Diken  
INTERNATIONAL MEXICO  
CLEANING CONTROL SYSTEM

### Espumador Portátil, Opera con Suministro de Aire.

- **Descripción:** el equipo D'Cart 20 es un espumador portátil operado por medio de una bomba para una optima calidad de espuma.
- **Especificaciones de diseño:**
  - Tanque móvil de plástico de alta resistencia de capacidad hasta 20 galones.
  - Manguera flexible de 1/2" por 10 metros de largo con válvula de salida.
  - Llave de bola con abertura de palanca para mejor control de flujo.
  - Regulador de presión con manómetro de rango de 0 a 100 psi para monitoreo de presión en equipo.
  - Válvula reguladora de flujo para una optima calidad de espuma.
  - Válvula de seguridad antiretorno para evitar mezclado de químico a línea de aire.
- **Especificaciones técnicas:**
  - Presión de aire requerida: 60 a 80 psi.
  - Consumo de aire: 3 a 4 cfm.
  - Consumo: agua / químico 4 litros por minuto, cubriendo un área de 10 m<sup>2</sup>.
- **Beneficios:**
  - Inocuidad 100%.
  - Reducción de mano de obra directa.
  - Incremento de tiempo neto de operación.
  - Ahorro en consumo de agua.
  - Ahorro en consumo de equipo de limpieza y químicos.



| NO. DIKEN | PRODUCTO       | MODELO    |
|-----------|----------------|-----------|
| 10 05 72  | D'Cart 20 gal. | CCS-203-1 |

Disponible Sobre pedido

## CCS-D'Cart 30 Galones

### Espumador Portátil, Opera con Suministro de Aire.

- **Descripción:** el equipo D'Cart 30 es un espumador portátil operado por medio de una bomba para una óptima calidad de espuma.
- Para acceso de áreas complicadas o reducidas.
- **Especificaciones de diseño:**
  - Tanque móvil de plástico de alta resistencia de capacidad hasta 30 galones.
  - Manguera flexible de 1/2" por 10 metros de largo con válvula de salida.
  - Llave de bola con apertura de palanca para mejor control de flujo.
  - Regulador de presión con manómetro de rango de 0 a 100 psi para monitoreo de presión en equipo.
  - Válvula reguladora de flujo para una óptima calidad de espuma.
  - Válvula de seguridad antiretono para evitar mezclado de químico a línea de aire.
- **Especificaciones técnicas:**
  - Presión de aire requerida: 60 a 80 psi.
  - Consumo de aire: 3 a 4 cfm.
  - Consumo: agua / químico 4 litros por minuto, cubriendo un área de 10 m<sup>2</sup>.
- **Beneficios:**
  - Inocuidad 100%.
  - Reducción de mano de obra directa.
  - Incremento de tiempo neto de operación.
  - Ahorro en consumo de agua.
  - Ahorro en consumo de equipo de limpieza y químicos.



BAJO PEDIDO



| NO. DIKEN | PRODUCTO       | MODELO    |
|-----------|----------------|-----------|
| 10 05 73  | D'Cart 30 gal. | CCS-168-2 |

## CCS-D'Cart 20 Galones Duplex

### Espumador y Sanitizador Portátil Opera con Suministro de Aire.

- **Descripción:** el equipo D'Cart Duplex es un espumador y sanitizador portátil operado por medio de una bomba para una óptima calidad de espuma y sanitizante.
- **Especificaciones de diseño:**
  - Tanque móvil de plástico de alta resistencia de capacidad hasta 30 galones (espuma).
  - Tanque para sanitizante de 10 lts.
  - Manguera flexible de 1/2" por 10 metros de largo con válvula de salida.
  - Válvula de 3 vías 2 posiciones para selección de sanitizante o detergente.
  - Llave de bola con apertura de palanca para mejor control de flujo.
  - Regulador de presión con manómetro de rango de 0 a 100 psi para monitoreo de presión en equipo.
  - Válvula reguladora de flujo para una óptima calidad de espuma.
  - Válvula de seguridad antiretono para evitar mezclado de químico a línea de aire.
- **Especificaciones técnicas:**
  - Presión de aire requerida: 60 a 80 psi.
  - Consumo de aire: 3 a 4 cfm.
  - Consumo: agua / químico 4 litros por minuto, cubriendo un área de 10 m<sup>2</sup>.
- **Beneficios:**
  - Inocuidad 100%.
  - Reducción de mano de obra directa.
  - Incremento de tiempo neto de operación.
  - Ahorro en consumo de agua.
  - Ahorro en consumo de equipo de limpieza y químicos.



| NO. DIKEN | PRODUCTO              | MODELO    |
|-----------|-----------------------|-----------|
| 10 05 74  | D'Cart Duplex 20 gal. | CCS-204-4 |

## Steel Foam 16 Galones

### Espumador Portátil Presurizado.

- **Descripción.** equipo espumador neumático.
- Equipo para producir espuma a base de una mezcla de agua, químico y aire para lavado de superficies.
- **Especificaciones de diseño:**
  - Tanque integrado en acero inoxidable para transportarlo fácilmente.
  - Válvula de seguridad calibrada a 100 libras de presión.
  - Manómetro para verificar presión interna del equipo.
  - Válvula reguladora de flujo de aire para calibrar calidad de espuma.
  - Regulador de presión.
  - Manguera de 1/2" por 10 mts.
  - Válvula bola de 1/2" en acero inoxidable con palanca para un fácil manejo.
  - Válvula reguladora de flujo de salida de espuma.
- **Especificaciones técnicas:**
  - Presión de aire requerida de 80 a 95 psi con un consumo de 5 a 6 cfm / minuto.
  - Consumo de químico diluido de 2 galones / minuto (el consumo varía de acuerdo a la abertura de la válvula).
- **Beneficios:**
  - Reducción de tiempo de limpieza.
  - Ahorro de agua (dependiendo de apertura de válvula).
  - Fácil operación de equipo para limpieza.

CCS by Diken  
CLEANING CONTROL SYSTEM



BAJO PEDIDO

| NO. DIKEN | PRODUCTO   | MODELO    |
|-----------|------------|-----------|
| 10 05 75  | Steel Foam | CCS-205-7 |



## Central System (Foam & Sanitizer) con Bombeo Neumático

### Sistema Central de Espuma y Sanitizado.

- **Descripción:** es un sistema centralizado semi automático para la disolución de espuma para limpieza y sanitizado de áreas de industrias alimenticias con la finalidad de facilitar los métodos, consumos y tiempos de aplicación.
- Sistema con 1 línea de detergente por espuma y 1 línea de sanitizante por aspersión.
- **Especificaciones de diseño:**
  - Bomba neumática con capacidades para 5 satélites hasta 40 satélites.
  - Dosificadores de producto químico (dosatron).
  - Satélites con alcance de 15 metros para detergente y sanitizante.
  - Tanques de polipropileno para almacenamiento de producto químico diluido hasta 1000 lts.
- **Especificaciones técnicas:**
  - Presión de aire requerida: de 80 a 95 psi.
  - Consumo de aire: 90 cfm para cada bomba.
  - Consumo de aire: 1.5 cfm para cada bomba.

CENTRAL SYSTEM

| NO. DIKEN | MODELO      | MEDIDA |
|-----------|-------------|--------|
| 10 05 76  | CCS-073-5   | 1"     |
| 10 05 77  | CCS-073.1-1 | 1/2"   |

SATÉLITE

| NO. DIKEN | MODELO      | MEDIDA |
|-----------|-------------|--------|
| 10 05 79  | CCS-159.1-9 | 1/2"   |

- **Beneficios:**
  - Inocuidad 100%.
  - Reducción de mano de obra directa.
  - Incremento de tiempo neto de operación.
  - Ahorro en consumo de agua (dependiendo de la abertura de la válvula)
  - Ahorro en consumo de equipo de limpieza y químicos.



## Central System (2 Foam & Sanitizer) con Bombeo Neumático

### Sistema Central de Espuma y Sanitizado.

- **Descripción:** es un sistema centralizado semi automático para la disolución de espuma para limpieza y sanitizado de áreas de industrias alimenticias con la finalidad de facilitar los métodos, consumos y tiempos de aplicación.
- Sistema con 2 líneas de detergente por espuma (ácido / alcalino) y 1 línea de sanitizante por aspersión.
- **Especificaciones de diseño:**
  - Bomba neumática con capacidades para 5 satélites hasta 40 satélites.
  - Dosificadores de producto químico (dosatron).
  - Satélites con alcance de 15 metros para detergente y sanitizante.
  - Tanques para almacenamiento de producto diluido hasta 1000 mts.
- **Especificaciones técnicas:**
  - Presión de aire requerido de 80 psi.
  - Consumo de aire: 90 cfm para cada bomba.
  - Consumo de aire: 3 a 4 cfm por satélite.
- **Beneficios:**
  - Inocuidad 100%.
  - Reducción de mano de obra directa.
  - Incremento de tiempo neto de operación.
  - Ahorro en consumo de agua.
  - Ahorro en consumo de equipo de limpieza y químicos.



NOTA: este equipo se diseña según requerimientos y necesidades del cliente, es necesario hacer una visita para el levantamiento de medidas y diseño.

## Nebulizador Portátil (6 Way Fogger)

CCS by Diken  
CLEANING CONTROL SYSTEM

### Sanitizador Portátil por Nebulización.

- **Descripción:** el equipo 6 way fogger en un nebulizador portátil diseñado para sanitizar por medio de neblina.

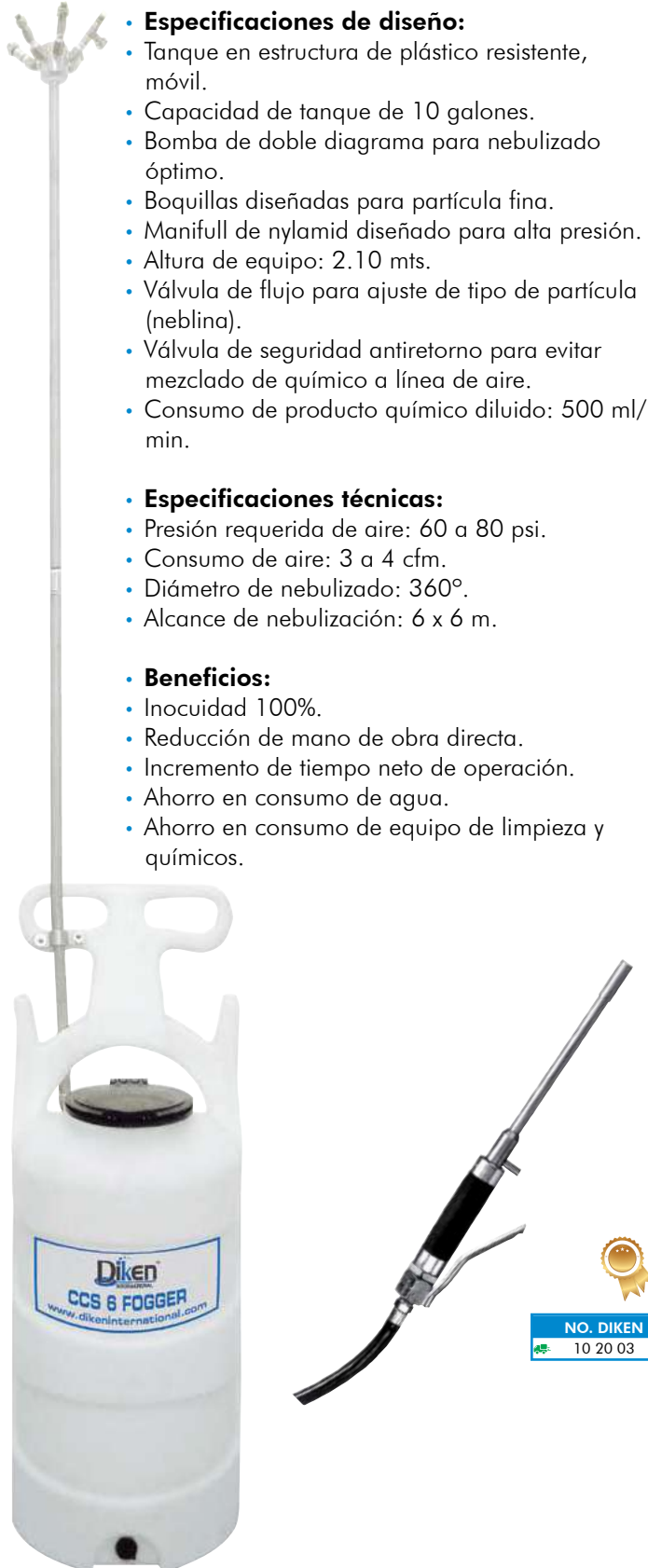

- **Especificaciones de diseño:**
  - Tanque en estructura de plástico resistente, móvil.
  - Capacidad de tanque de 10 galones.
  - Bomba de doble diagrama para nebulizado óptimo.
  - Boquillas diseñadas para partícula fina.
  - Manifull de nylamid diseñado para alta presión.
  - Altura de equipo: 2.10 mts.
  - Válvula de flujo para ajuste de tipo de partícula (neblina).
  - Válvula de seguridad antiretorno para evitar mezclado de químico a línea de aire.
  - Consumo de producto químico diluido: 500 ml/min.
- **Especificaciones técnicas:**
  - Presión requerida de aire: 60 a 80 psi.
  - Consumo de aire: 3 a 4 cfm.
  - Diámetro de nebulizado: 360°.
  - Alcance de nebulización: 6 x 6 m.
- **Beneficios:**
  - Inocuidad 100%.
  - Reducción de mano de obra directa.
  - Incremento de tiempo neto de operación.
  - Ahorro en consumo de agua.
  - Ahorro en consumo de equipo de limpieza y químicos.



NO. DIKEN  
10 20 03

| NO. DIKEN | PRODUCTO     | MODELO    |
|-----------|--------------|-----------|
| 10 05 80  | 6 Way Fogger | CCS-215-8 |

Diken  
INTERNATIONAL

## Mini Wall Sanitizer

CCS by Diken  
CLEANING CONTROL SYSTEM

### Sanitizador de Pared por Aspersión.

- **Descripción:** el equipo mini wall sanitizer cuenta con un sistema operado por presión de agua para la aplicación del sanitizante por medio de aspersión a través del funcionamiento de un venturi.
- **Especificaciones de diseño:**
  - Caja de PVC de 8" x 8" x 4".
  - Venturi de plástico que permite absorber producto concentrado (no viscoso) y diluirlo por medio de espreas.
  - Manguera de 1/2" por 10 metros de largo con válvula de salida y boquilla de aspersión.
  - Mezclador de nylamid resistente a alta presión.
  - Llave de bola con abertura de palanca para mejor control de flujo.
  - Rack para colocar manguera.
- **Especificaciones técnicas:**
  - Presión de agua requerida: 30 a 40 lbs de presión.
  - Consumo de agua: 20 lts/min.
  - Rango de disolución: de acuerdo a color de boquilla.
    - 1 gpm = 7.8 a 217 ml/L.
    - 3 gpm = 2.2 a 68.8 ml/L.
    - 4 gpm = 1.9 a 100.8 ml/L.
    - 4.5 gpm = 1.6 a 74.4 ml/L.
- **Beneficios:**
  - Inocuidad 100%.
  - Incremento de tiempo neto de operación.
  - Ahorro en consumo de agua.
  - Ahorro en consumo de equipo de limpieza y químicos.



| NO. DIKEN | PRODUCTO            | MODELO      |
|-----------|---------------------|-------------|
| 10 05 82  | Mini Wall Sanitizer | CCS-070.1-2 |

🚚 Disponible 🚚 Sobre pedido

## Intervenciones Antimicrobiales

### Equipo Sanitizador de Bandas de Proceso de Alimentos

- **Descripción:** equipo sanitizador de bandas de proceso de alimentos a través de aire a presión integrado con un venturi para un sanitizado óptimo.
- **Especificaciones de diseño:**
  - Equipo integrado con válvulas para el control de flujo.
  - Regulador de presión para un ajuste óptimo.
  - Boquillas diseño en abanico para un baño uniforme.
- **Especificaciones técnicas:**
  - Presión de aire: 80 a 100 psi.
  - Caudal requerido: 3 a 4 cfm.
- **Beneficios:**
  - Ahorro de químico y agua por medio de sus boquillas diseñadas para un baño uniforme y efectivo.

NOTA: este equipo se diseña según requerimientos y necesidades del cliente, es necesario hacer una visita para el levantamiento de medidas y diseño.



## Sistema de Sanitizado Múltiple

### (Espreado - Bandas)

- **Descripción:**
  - El equipo CCS sanitizador de alimentos de contacto directo múltiple, por medio de su sistema venturi.
- **Especificaciones de diseño:**
  - Caja de PVC y circuito hidráulico cerrado.
  - Válvula reguladora.
  - Campana con cortinas hawaianas.
  - Boquillas seleccionadas según necesidades del cliente.
- **Especificaciones técnicas:**
  - Presión aire: 80 a 90 psi.
  - Consumo de agua o químico por boquilla: 20 ml a 200 ml / min (según boquilla).
- **Beneficios:**
  - Inocuidad 100%.
  - Ahorro de químico a través de sus boquillas seleccionadas.



NOTA: este equipo se diseña según requerimientos y necesidades del cliente, es necesario hacer una visita para el levantamiento de medidas y diseño.

## Arco Sanitario

- **Descripción:** equipo CCS diseñado para el sanitizado de vehículos por medio de su sistema hidroeléctrico.
- **Especificaciones de diseño:**
  - Equipo integrado, por bomba centrífuga.
  - Arco en estructura, pvc y o acero inoxidable.
  - Boquilla con salida en forma de abanico.
  - Contenedor para abastecer bomba.
  - Control eléctrico por botonera.
  - Solenoides accionada por botón para control de salida de agua.
  - Hidrotanque para el control de funcionamiento de bomba.
- **Especificaciones técnicas:**
  - Voltaje: 127 vac y 220 vac.
  - Amperes: 10 Amp.
  - Consumo de agua por boquilla: 10 lts/min.
- **Beneficios:**
  - Inocuidad al 100% en todo tipo de vehículos.

NOTA: este equipo se diseña según requerimientos y necesidades del cliente, es necesario hacer una visita para el levantamiento de medidas y diseño.



CCS by Diken  
INTERNATIONAL MEXICO  
CLEANING CONTROL SYSTEM



## EQUIPOS DE TRASVASE NEUMÁTICOS

### Chemical Transfer de 1, 2 o más Productos

#### Bomba de Traslase para Manejo de Químicos que Opera con Aire.

- **Descripción:** equipo neumático CCS diseñado para trasvasar químicos.
- **Especificaciones de diseño:**
  - Bombas de doble diafragma.
  - Regulador simple.
  - Válvulas bola para el funcionamiento de la bomba.
  - Mangueras 1/2" para trasvase de químico.
  - Manifull para alimentación de bombas.
- **Especificaciones técnicas:**
  - Presion requerida: 60 a 80 psi.
  - Consumo en cfm: 3 a 4 por bomba.
- **Beneficios:**
  - Traslase limpio y seguro.



CCS by Diken  
INTERNATIONAL MEXICO  
CLEANING CONTROL SYSTEM



| NO. DIKEN | PRODUCTO          | MODELO      |
|-----------|-------------------|-------------|
| 10 05 83  | Chemical Transfer | CCS-005.1-7 |



## Dosificación Remota de 1, 2 o más Químicos

### Bomba de Traslase para Manejo de Químicos.

- **Descripción:** equipo electroneumático CCS diseñado para trasvasar cualquier tipo de producto químico.
- **Especificaciones de diseño:**
  - Bombas wilden.
  - Regulador para control de presión de bomba.
  - Válvulas bola para control de salida de químico.
  - Manifull para alimentación de bombas.
  - Control eléctrico para activación por botonera para cada bomba.
- **Especificaciones técnicas:**
  - Presion requerida: 60 a 80 psi.
  - Consumo en cfm: 6 a 9 por bomba.
  - Voltaje: 127 vac.
  - Amperes: 4 amp.
- **Beneficios:**
  - Reducción de tiempo neto en cada trasvase de operación .
  - Traslase limpio y seguro.
  - Traslase de químicos viscosos.

NOTA: este equipo se diseña según requerimientos y necesidades del cliente, es necesario hacer una visita para el levantamiento de medidas y diseño.

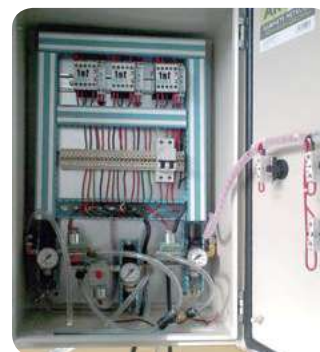

CCS by Diken  
CLEANING CONTROL SYSTEM

## EQUIPOS PARA DRENAJE

### Aditamientos Lyster Quat para Coladeras

#### Implemento Dosificador de Espuma para Drenajes.

- **Descripción:** es un kit de accesorios para espumadores utilizados en la limpieza o sanitización de coladeras con la finalidad de eliminar la listeria.
- **Especificaciones de diseño:**
  - Altura: 1 m.
  - Coladera circular: 7" y 9".
  - Coladera cuadrada de 10" x 12".
- **Especificaciones técnicas:**
  - Especificación de acuerdo espumador Diken.
- **Beneficios:**
  - Inocuidad 100%.
  - Reducción de mano de obra directa.
  - Incremento de tiempo neto de operación.
  - Ahorro en consumo de agua.
  - Ahorro en consumo de equipo de limpieza y químicos.

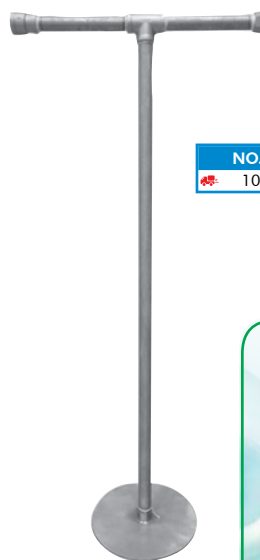

LYSTER QUAT 7"  
(REDONDA)

| NO. DIKEN | PRODUCTO            | MODELO    |
|-----------|---------------------|-----------|
| 10 05 84  | Lyster Quat Redonda | CCS-139-0 |

LYSTER QUAT 9"  
(REDONDA)

| NO. DIKEN | PRODUCTO            | MODELO    |
|-----------|---------------------|-----------|
| 10 05 85  | Lyster Quat Redonda | CCS-140-5 |

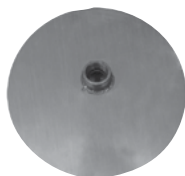

LYSTER QUAT  
(25 CM CUADRADOS)

| NO. DIKEN | PRODUCTO            | MODELO    |
|-----------|---------------------|-----------|
| 10 05 86  | Lyster Quat Redonda | CCS-145-0 |

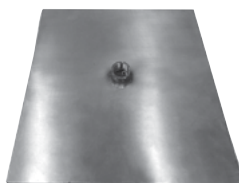

CCS by Diken  
CLEANING CONTROL SYSTEM

### Químicos Sugieridos

#### SISTEMA LYSTER QUAT

- Es la combinación de dos productos (Lyster Quat A + Lyster Quat B) un ácido y un alcalino moderado, que al unirse forman un potente desincrustante oxigenado con grandes capacidades sanitizantes.
- Excelente rendimiento, elimina biocapa y sanitiza.
- Su aplicación es por espuma (inundación).

## Sistema de Dosificación para Canastillas o Lavavajillas

**KNIGHT**  
IPEX  
FLUID & METERING

- **Descripción:** el UMP Digital es un sistema de alimentación y control químico de vajilla de vanguardia para máquinas de lavado de vajilla.

### Especificaciones de diseño:

- Mod. UMP Digital 100L, UMP 200L y UM Digital 300L.
- Menú digital fácil de programar con ajustes digitales precisos.
- Velocidad numérica variable, límite de enjuague, retardo de enjuague y retardo de alarma.
- Durable diseño de caja compacta para dos y tres productos.
- Probeless o modo probe.
- Sonda conductora o sonda inductiva opcional.
- Motores de bomba de larga duración y probados.
- Opción de solenoides de plástico o latón para detergente seco.
- Menú multilingüe: inglés, español, francés, alemán, holandés o italiano.

### Especificaciones técnicas:

- Voltaje: 120, 208, 240 vac , 50/60 Hz.
- Caudal de enjuague: 3-45 ml/min.
- Caudales de detergentes: 230 ml/min.
- Flujo de desinfectante: 6-90ml/min. (solo en UMP3).

### Beneficios:

- Ahorro de químico.



| NO. DIKEN | MODELO           | No. PARTE  | PRODUCTO  |
|-----------|------------------|------------|---|
| 10 19 82  | UMP Digital-100L | 7162900-07 | Ump Digital con Sistema de Detergente Líquido con Bomba Peristáltica Kp-500                       |
| 10 19 83  | UMP Digital-200L | 7162910-07 | Ump Digital con Sistema de Detergente Líquido y Sistema de Enjuague con Bomba Peristáltica Kp-500 |
| 10 19 84  | UMP Digital-300L | 7162310-07 | Ump Digital con Sistema de Detergente Líquido y Sistema de Enjuague con Bomba Peristáltica Kp-500 |

## Sistema de Dosificación para Canastillas o Lavavajillas

**DOSIM** S.L.  
sistemas de dosificación y medición

- **Modelo:** DPC PLUS.
- **Descripción:** El DPC Plus es un dosificador utilizado en procesos de higienización en máquinas lavavajillas automáticas, del tipo cajón o capó. Ideal para uso en cocinas industriales, restaurantes, hoteles, bares, cantinas, cafeterías, etc.

### Especificaciones de diseño:

- La dosificación es hecha por dos bombas peristálticas, que poseen ajuste individual de tiempo y velocidad, que determina la dosificación deseada de producto.
- Su fabricación utiliza el más sofisticado sistema de montaje (SMD), que permite mayor calidad, mejor desempeño del circuito en relación señal-ruido y consecuentemente mejor producto.
- Distribuido con kit completo de instalación.
- Válvulas de retención de EPDM.
- Ajuste para tiempo y velocidad.
- Permite dosificación de producto sin intervención del operador.
- Automatiza dosificación, garantizando eficacia del proceso.

### Especificaciones técnicas:

- Alimentación 220 VCA (-15% +10%).
- Consumo 0,0814 VA.
- Frecuencia 50/60 Hz.
- Flujo<sup>1</sup> (Detergente) Mín. 12ml/min, Máx. 73ml/min.
- Flujo<sup>1</sup> (Secante) Mín. 3ml/min, Máx. 23ml/min.
- Temperatura Ambiente Recomendada 0 a 50°C.
- Tiempo de Retraso Secante Mín. 3seg, Máx. 60seg.
- Tiempo de Retraso Detergente Mín. 7 seg, Máx. 300 seg.
- Dimensión 175 x 170 x 138mm.



| NO. DIKEN | PRODUCTO  | MODELO   |
|-----------|---|----------|
| 10 19 23  | Sistema de Dosificación para Canastillas o Lavavajillas | DPC PLUS |

🚚 Disponible 📦 Sobre pedido

## Doorway Sanitizer

### Sanitizador por Espuma para Pisos de Acceso.

- **Descripción:** El equipo Doorway es un sanitizador de pared operado por medio de una bomba para una óptima calidad de sanitizado.
- **Especificaciones de diseño:**
  - Caja de acero inoxidable de 12" x 12" x 6".
  - Bomba de doble diafragma.
  - Válvula solenoide para control de activación de bomba.
  - Temporizador para un ajuste deseado de funcionamiento.
  - Manómetro para verificación de presión.
- **Especificaciones técnicas:**
  - Voltaje: 127 vac.
  - Consumo Amp: 1 Amp.
  - Intervalos de activación según ajustables.
- **Beneficios:**
  - Inocuidad 100%.
  - Ahorro de químico a través de sus boquillas seleccionadas.

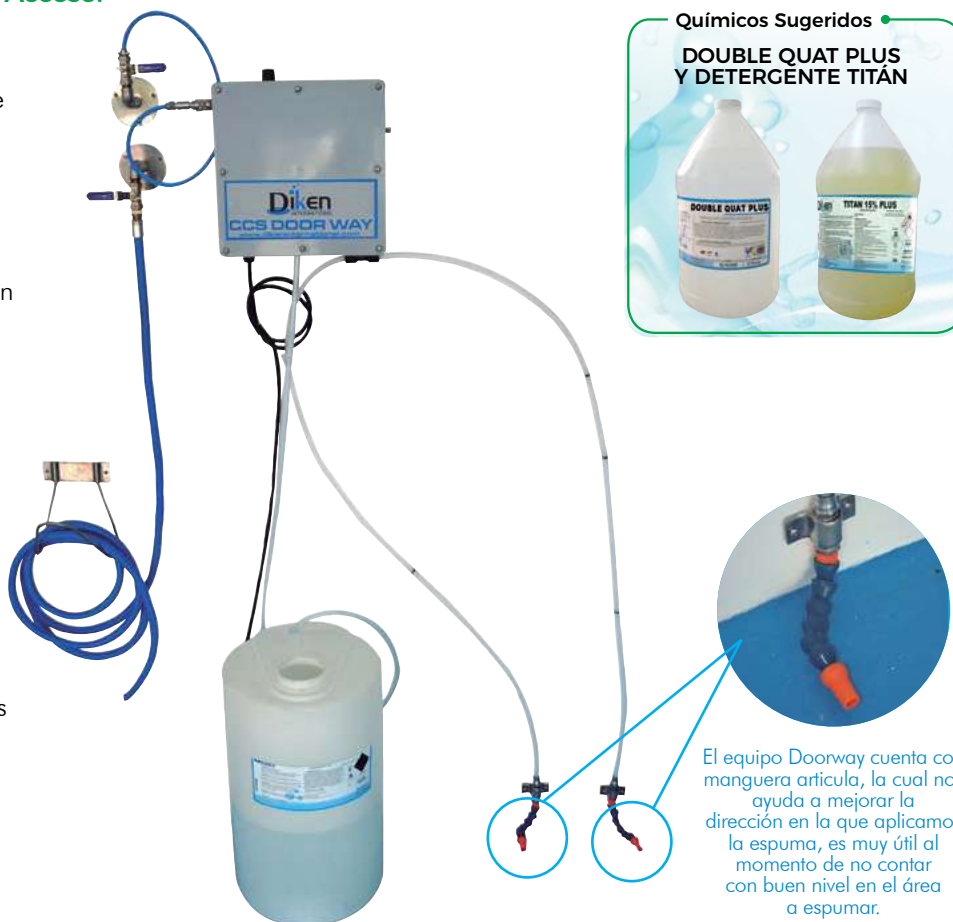

Químicos Sugeridos

DOUBLE QUAT PLUS  
Y DETERGENTE TITÁN



El equipo Doorway cuenta con manguera articulada, la cual nos ayuda a mejorar la dirección en la que aplicamos la espuma, es muy útil al momento de no contar con buen nivel en el área a espumar.

| NO. DIKEN | PRODUCTO          | MODELO      |
|-----------|-------------------|-------------|
| 10 05 89  | Doorway Sanitizer | CCS-136.1-7 |

## SISTEMA PARA SANITIZACIÓN DE CANALES EN LÍNEA

### Sistema de Sanitización de Canales en Línea

- **Descripción:** Equipo sanitizador de canales de procesos a través de presión de agua con bomba desatron.
- **Especificaciones de diseño:**
  - Equipo integrado con boquillas.
  - Dosatron.
  - Túnel sanitario de acero inoxidable (diseñado a la medida).
- **Especificaciones técnicas:**
  - Consumo por boquilla 550 ml por minuto.
  - Presión de dosatron máxima: 80 psi.
  - Caudal Max: 14 GPM.
  - Caudal Min: 0.05 GPM.
- **Beneficios:**
  - Ahorro de químico y agua por medio de sus boquillas y dosatron diseñadas para un baño uniforme y efectivo.

NOTA: este equipo se diseña según requerimientos y necesidades del cliente, es necesario hacer una visita para el levantamiento de medidas y diseño.



## Lavadoras

### Serie WS

- Diseño y fabricación alemana con tecnología de punta.
- Caja de baleros y poleas sobredimensionadas para una larga vida útil.
- Paneles laterales, superior, frontales, puerta, cilindro inferior, cilindro exterior, jabonera y tapa de la jabonera están construidas en acero inoxidable 304 grado quirúrgico.
- Valvula de desagüe de acero inoxidable.
- Componentes electrónicos completamente aislados, a prueba de fugas.
- Microprocesador de fácil uso para el operario en idioma español alfanumérico.
- Programación libre de hasta 99 programas (cada programa de 99 pasos).
- 13 programas preestablecidos de fábrica.
- Sistema de autodiagnóstico.
- Pantalla con desplegado en texto.
- Motor controlado por variador de frecuencia.
- Caja de rodamientos sobredimensionada.
- Puerta extragrande de acero inoxidable.



# STAHL

| NO. DIKEN | SERIE WS | CAPACIDAD (1/10) | EXTRACCIÓN RPM |
|-----------|----------|------------------|----------------|
| 95 10 03  | 140      | 14               | 500            |
| 95 10 04  | 220      | 22               | 500            |
| 95 10 05  | 290      | 29               | 500            |
| 95 10 06  | 350      | 35               | 500            |
| 95 10 07  | 450      | 45               | 500            |
| 95 10 08  | 600      | 60               | 500            |



## Secadoras

### Serie TE

- Construcción robusta y compacta de acero.
- Revestimiento de tambor para un proceso de secado más eficiente.
- Pantalla de acero inoxidable en la parte frontal.
- Sensor de temperatura electrónico para un control exacto de la temperatura.
- Contacto de seguridad.
- Paneles en color blanco con acabado anticorrosión.
- Convertidor de frecuencia con accionamiento directo.
- Tambor de acero inoxidable para una mejor calidad.
- Flujo de aire adecuado para el mejor resultado de secado.
- Apertura 180°.
- Puerta de carga con ventana de inspección.
- Control de temperatura, 0-60 min.
- Con enfriamiento.
- Color: blanco.



# STAHL

| NO. DIKEN | SERIE TE | CAPACIDAD (KG) | CALENTAMIENTO |
|-----------|----------|----------------|---------------|
| 95 10 12  | 3201     | 14             | Gas           |
| 95 10 13  | 5001     | 22             | Gas           |
| 95 10 14  | 7001     | 29             | Gas           |



## Sistema de Dosificación Automática en Lavandería ATLAS

- Mod. 844P.
- Disponible en 2 a 6 bombas.
- Gracias a su AUTO FORMULA SELECT, permite a la lavadora escoger la fórmula con una señal al dispensador.
- Permite a la lavadora controlar el dispensador y aceptar cualquier número de programas.
- Diseño modular para 2 a 6 bombas o 6 bombas con manija de desagüe.
- Opcional USM fórmula remota para la selección del usuario.
- Recolección de datos y reporte a través de un Data Grip opcional.



| NO. DIKEN | PRODUCTO  |
|-----------|---|
| 10 19 47  | Sistema de Dosificación Automática en Lavandería con 2 bombas Mod. 844P-2 |
| 10 19 48  | Sistema de Dosificación Automática en Lavandería con 3 bombas Mod. 844P-3 |
| 10 19 49  | Sistema de Dosificación Automática en Lavandería con 4 bombas Mod. 844P-4 |
| 10 19 50  | Sistema de Dosificación Automática en Lavandería con 5 bombas Mod. 844P-5 |
| 10 19 51  | Sistema de Dosificación Automática en Lavandería con 6 bombas Mod. 844P-6 |

## Sistema de Dosificación para Lavandería

### On Premise Pro

- **Descripción:** es una unidad versátil que tiene múltiples opciones de programación dependiendo del tipo de controlador de lavandería que se elija para la unidad.
- **Especificaciones de diseño:** utiliza el mismo control principal y la misma carcasa de la bomba para los dos modelos disponibles: On Premise Pro Relay y On Premise Pro Global.
- El On-Premise Pro utiliza componentes bien probados y tecnología familiar en una unidad dispensadora de productos químicos que ahora está diseñada para ser más útil, intercambiable, versátil y modular.
- **Especificaciones técnicas:**
  - Voltaje: 1100-240 VAC, 50/60 Hz.
  - Tasa de flujo: 300 ml / min.
  - OP Pro 3 dispensador de líquidos de producto, SIB, con bombas (24 VDC).
- **Beneficios:**
  - Ahorro de químico.
  - Bajo mantenimiento.



| NO. DIKEN | NO. PARTE | MODELO            | PRODUCTO              |
|-----------|-----------|-------------------|-----------------------|
| 10 19 92  | 7070504   | OP Pro-504 Relay  | On Premise Pro Relay  |
| 10 19 93  | 7072504   | OP Pro-504 Global | On Premise Pro Global |

### ACCESORIOS

| NO. DIKEN  | NO. PARTE  | PRODUCTO                               |
|------------|------------|--|
| 10 19 94   | 7170710    | OP Pro Global Control Remoto           |
| 10 19 94.1 | 8080152    | Bombas Peristálticas 600ml/min 200 rpm |
| 10 19 94.2 | 8080132-04 | Manifold                               |
| 10 19 94.3 | 0600417    | Switch                                 |
| 10 19 94.4 | 7655051    | Software                               |



NOTA: pregunte por las diferentes presentaciones según su necesidad.

## Sistema de Dosificación Automática en Lavandería

• **Modelo:** UNIMAX UNIQUE

• **Descripción:** Equipo dosificador para uso en lavadoras automáticas de ropas con CLP propio y salidas de señales para bombas. Ideal para uso en lavanderías industriales, hospitalarias, comerciales y hoteleras.



### Especificaciones de diseño:

- Bombas individuales: Permite montaje con la disposición preferida por el cliente
- Mantenimiento fácil y rápido.
- Modelos de 4 a 6 bombas.
- Precisión en la dosificación a través de rodillos de 3 puntos.
- Garantiza dosificación precisa evitando desperdicios.
- Entradas de señales de bombas de 24vca/220vca.
- Integración con cualquier CPU TRON.
- Distribuido con kit completo de instalación.
- Evita contacto del operador con el producto químico.
- Flauta montada con válvula de retención de EPDM.

### Especificaciones técnicas:

- Alimentación 94 a 240 Vca
- Consumo de la Alimentación 0,35 VA, Fusible 1 A
- Salida de las bombas 24 Vdc
- Consumo 3A, Fusible 3,5 A
- Caudal<sup>3</sup> Bajo 600 ml/min <sup>1</sup>
- Caudal<sup>3</sup> Alto 1100 ml/min <sup>2</sup>
- Frecuencia 50/60 Hz
- Temperatura 0 a 50°C

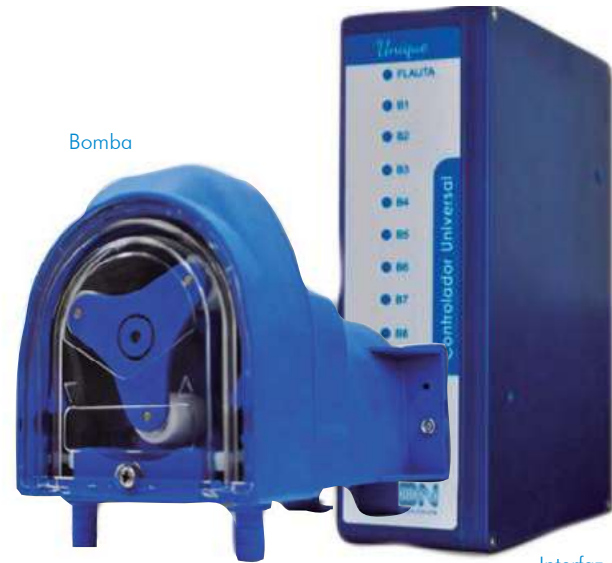

Interfaz de la señal



Flush Manifold o Flauta

| NO. DIKEN  | PRODUCTO  |
|------------|---|
| 10 19 24   | Sistema de Dosificación automática en Lavandería con 4 bombas |
| 10 19 24.1 | Sistema de Dosificación automática en Lavandería con 5 bombas |
| 10 19 24.2 | Sistema de Dosificación automática en Lavandería con 6 bombas |



Imagen ilustrativa.

## Aspiradora de Seco / Mojado

- Mod. AERO 31-21 PC INOX.
- Gran capacidad con alto enfoque en aplicaciones en mojado y seco.
- Conexión a la red: 120/1/60 v/fase/hz.
- Nivel de ruido: 64 dB-A.
- Volumen del depósito: 30 L. max.
- Potencia: 1000 W.
- Cable eléctrico: 5 m.
- Depósito para el almacenaje de herramientas, accesorios y cable.
- Equipado con el sistema Push & Clean de limpieza de filtro, con la función de soplado de aire y una correa de goma flexible para el almacenamiento de accesorios.
- La máquina de 30 litros tiene una potencia de succión eficaz y un recipiente de acero inoxidable duradero con depósito robusto. La base de enchufe con auto on/off activa la máquina cuando ponemos en marcha una herramienta eléctrica.
- Después de terminar su trabajo, el depósito se puede vaciar fácilmente
- Filtro lavable PET de paño grueso con una eficiencia de filtración mínima del 99.9%.
- Dimensiones: 15 1/2" x 15 3/4" x 25" (39 x 40 x 63.5 cm).

NO. DIKEN  
10 20 46

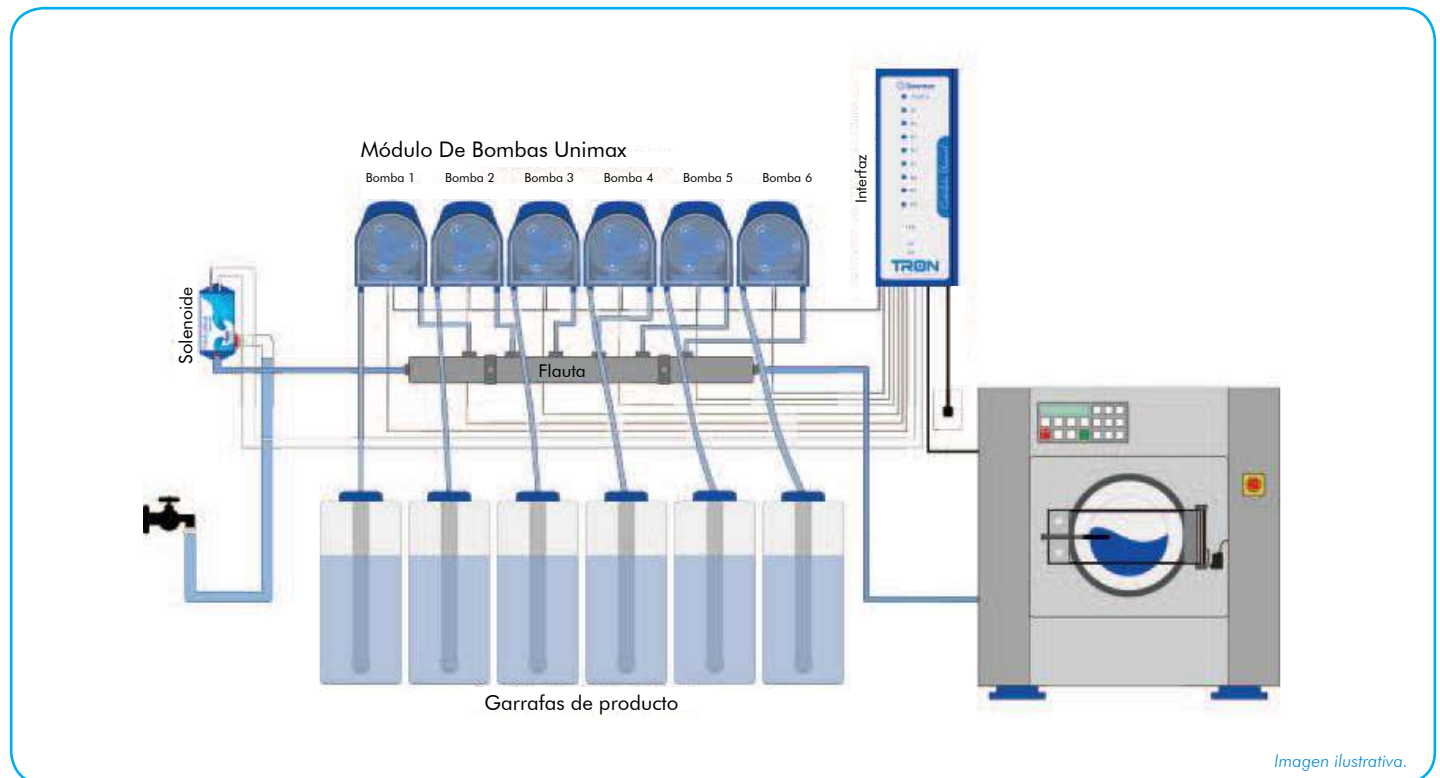

## Aspiradora de Seco / Mojado

- Mod. ATTIX 19 AS/E XC.
- Incorpora un chasis de acero y un tanque de acero inoxidable que lo dotan de gran robustez.
- Voltaje @ 60 Hz: 120 V.
- Nivel de ruido: 57 dB(A).
- Volumen del depósito: 19 galones (72 L).
- Ofrece una alta potencia de aspiración en forma de turbina de dos etapas.
- Con "speed control" que regula la potencia de succión cuando la operación lo amerita.
- Manguera anti estática: 1.25" x 16 ft (3.1 x 487.6 cm).
- Flujo de aire, max: 120 CFM.
- Extremadamente cómodo de utilizar gracias su tanque que permite ser volcado y removido para facilitar la eliminación de los desechos.
- Brinda mayor poder y capacidad con diseño flexible y durable.
- Para usuarios demandantes con alta frecuencia de limpieza.
- Otorgan operación amigable y diseño funcional que asegura mejor desempeño y fiabilidad.
- La base del enchufe con auto on/off activa la máquina cuando ponemos en marcha una herramienta eléctrica."
- Cuenta con filtro pet lavable.
- Sistema de Limpieza de Filtro: XtremeClean.
- Dimensiones 24" x 23" x 38" (60.9 x 58.4 x 96.5 cm).

NO. DIKEN  
10 20 47



## Hidrolavadora de Gama Baja de Agua Fría



- Mod. MC 2C-80/520 T.
- Presión de la bomba (BAR/MPa): 60/6.
- Bomba (RPM): 3400.
- Consumo de energía (KW): 1.7.
- Voltaje/fase/frecuencia/corriente (V/~ /HZ/A): 115-127/1/60/14,5.
- Caudal de agua qmax/qiec (L/H): 520/490.
- Cable eléctrico: 5.
- Depósito detergente (L): 2.
- Tamaño de la boquilla: .0475.
- Temperatura de entrada máxima (°C): 60.
- Pistones de acero inoxidable: 3.
- Altura de aspiración - cebada (M): 0.5.
- Peso (KG): 29.6.
- Recommended avg. hours of use per day<sup>1</sup>
- Monofásica/Incluido
- Accesorios sistema ergo.
- Pistones de acero inoxidable.
- Carrete de manguera.
- Diseño compacto.
- Culata de latón.
- Auto on/off.
- Dimensiones: 39.4 x 39.1 x 95.5 cm.



NO. DIKEN  
10 20 40

## Hidrolavadora de Gama Media de Agua Fría



- Mod. MC 4M-180/740.
- Voltaje/fase/frecuencia/corriente: 220-440/3/60/11.8-7.4 V/~ /Hz/A.
- Presión de la bomba: 2610 psi.
- Caudal de agua Qmax/trabajo: 12.3 litros por minuto.
- Potencia consumida: 4/5.4 kW/hp.
- Longitud cable: 5 m.
- Sistema único con tanque separado y un inyector para el detergente que eficiente y hace más rápida la limpieza.
- Impacto de limpieza: 3.6 kg/fuerza.
- Temperatura máxima entrada: 60 °C (140 °F).
- Bomba: 1750 RPM.
- Peso: 42 kg.
- Autoaspiración: 0.5 / 1 m.
- Tamaño de la boquilla (Inyector): 0.0370.
- Cabezal de latón y pistones de acero inoxidable con recubrimiento cerámico.
- Compacta y fácil de usar. Bajo nivel sonoro.
- Para aplicaciones de media intensidad de limpieza (hasta 4 horas de trabajo al día).
- Ofrece mayor potencia y actúa contra las grasas y suciedad persistente.
- Elección ideal para pequeñas y medianas instalaciones agrícolas, constructoras, talleres y empresas del sector automotriz.
- El detergente se adhiere a la suciedad y hace más efectivo el trabajo.
- Incremento de hasta 20% de presión y efecto de limpieza.
- El soporte protege la pistola de daños durante su almacenamiento y transporte.
- Ruedas de 25 cm que optimiza el transporte en superficies rugosas y escalones.
- Bomba y tanque de aceite con visor externo y función de llenado/vaciado.
- Fácil apertura y extracción de la carcasa exterior facilita el acceso a la bomba.
- Dimensiones: 15" x 15" x 40" (38.2 x 38.2 x 101.7 cm).



NO. DIKEN  
10 20 41





## Hidrolavadora de Gama Alta de Agua Fría

- Mod. MC 6P-180/1300 FA.
- Voltaje/fase/frecuencia/corriente: 220-440/3/60/27-14 V/~/Hz/A.
- Presión de la bomba: 2610 psi.
- Caudal de agua Qmax/trabajo: 21.6 litros por minuto.
- Potencia consumida: 8.2 kW.
- Longitud cable: 8 m.
- Bomba NA6 con 4 pistones cerámicos y temperatura de entrada de hasta 80°C (176 °F)\*\*.
- Impacto de limpieza: 6.5 kg/fuerza.
- Temperatura máxima entrada: 80 °C\*\*.
- Bomba: 1740 RPM.
- Peso: 87 kg.
- Diseño robusto y resistente con chasis de acero de 30 mm.
- Óptimo almacenaje y transporte. Asa plegable y puntos de agarre manual.
- Alta movilidad con grandes ruedas traseras y rueda delantera giratoria.
- Fácil acceso a la bomba, óptimo concepto de servicio.
- Accesorios ergonómicos.
- Sistema hidráulico de la bomba activado por flujo.
- Sensor de nivel de aceite.
- Regulación de caudal de agua en la bomba
- Para trabajos intensivos de alta frecuencia. Ofrece una insuperable durabilidad, un alto desempeño de limpieza y una óptima ergonomía comparado con la mayoría de hidrolavadoras para aplicaciones severas.
- Autoaspiración: 0.5 m.
- Tamaño del inyector: 0700.
- Dimensiones: 30 ½" x 22 ½" x 40 ¼" (77.5 x 57 x 102 cm).

NO. DIKEN  
10 20 42



*\*\*Nota: Temperatura máxima admitida durante un breve periodo de tiempo (menos de 15 minutos), temperatura óptima recomendada 50°C estabilizados.*

## Hidrolavadora a Gasolina de Agua Fría



- Mod. MC 5M-250/1000 PE.
- Propulsión de gasolina.
- Tipo de motor: Honda GX390.
- Potencia del motor: 13 (9.5) H.P./Kw.
- Presión de la bomba: 3625 psi.
- Caudal de agua Max/Trabajo: 16.6 litros de agua por minuto.
- Regulación del caudal de agua.
- Depósito de combustible.
- Culata de latón, ruedas neumáticas y 4 pistones cerámicos.
- Impacto de limpieza: 5.9 kg/fuerza.
- Temperatura máxima entrada: 60 °C (140 °F).
- Bomba: 3400 RPM.
- Peso: 49 kg.
- Sistema detergente a baja presión.
- Válvula de descarga térmica.
- Transmisión directa.
- Tamaño del inyector: 0.0370.
- Construida sobre un ligero chasis de aluminio a prueba de golpes.
- La capacidad de succión y auto aspirante permite que se pueda sacar agua de un depósito, pozo, lago u otra fuente natural.
- Sus grandes ruedas neumáticas garantizan una buena maniobrabilidad sobre terreno desigual así como aseguran la correcta realización de las tareas de limpieza con el mínimo estrés y esfuerzo.
- Diseño y bombas robustas ideales para entornos muy exigentes.
- Dimensiones: 41" x 25 ½" x 25" (104.1 x 64.6 x 63.5 cm).

NO. DIKEN  
10 20 43



## Hidrolavadora de Gama Media de Agua Caliente



- Mod. MH 4M-200/960 FA.
- Hidrolavadora de gama media.
- Voltaje/fase/frecuencia/corriente: 400/3/60/12 V/~ /HZ/A.
- Presión de la bomba: 2900 psi.
- Caudal de agua: 16 litros de agua por minuto.
- Consumo de energía: 7.2 kW.
- Cable eléctrico: 5 m.
- Depósito detergente A=10 Lts. + B=10 Lts.
- Equipadas con una bomba industrial NA5 con 3 pistones cerámicos y un motor de alta eficiencia de 4 polos.
- Impacto de limpieza: 5.1 Kg.
- Temperatura de entrada máxima: 40 °C (104 °F).
- Temperatura del agua (agua/vapor): 90/150 °C (194/302 °F).
- Bomba de Latón.
- Bomba: 1750 RPM.
- Peso: 141 kg.
- Depósito combustible: 15 L.
- Consumo de combustible dt 45 °C: 3.9 KG/H.
- Tamaño de la boquilla: 0.0475
- Su sistema de descarga de presión automática mejora el confort del operario, el manejo, así como la fiabilidad general de la máquina.
- Adecuadas para todo tipo de aplicaciones de limpieza en agua caliente en un tiempo de trabajo de hasta 4 horas de uso diario.
- Caldera EcoBoiler con sistema EcoMode.
- Sistema FA de descarga automática de presión.
- Diseño innovador con 4 grandes ruedas.
- Fácil de Transportar, puede ser empujada hacia adelante o hacia atrás a través de superficies irregulares.
- Depósito de combustible con indicador visual de nivel.
- Sistema de aviso de bajo nivel de aceite.
- Sistema de aviso de bajo nivel de combustible.
- Sistema de diagnóstico integrado.
- Dimensiones: 40" x 27 3/4" x 40" (101 x 70 x 101.6 cm).



NO. DIKEN  
10 20 44



## Kit Filtro de Agua

- Filtro de agua universal para cualquier modelo, evita entrada de arenillas a la bomba, asegurando su buen funcionamiento.



NO. DIKEN  
10 20 45

## Lanza Long Lance

- Es una lanza que mide 59 1/16" (150 cm) de largo y su boquilla es grado 0, el chorro puede llegar hasta 157 1/2" (4 m) de distancia para lavar techos o lugares inaccesibles para el equipo.

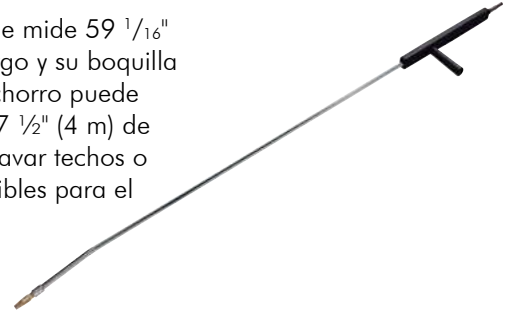
NO. DIKEN  
10 20 45.1

## Lanza Turbohammer

- Lanza con chorro tipo circular, muy agresivo a la superficie, para suciedad incrustada.



NO. DIKEN  
10 20 45.2

## Lanza para Inyector

- Lanza especial que trabaja junto con el inyector para el espumado.



NO. DIKEN  
10 20 45.3

## Inyector de Espuma

- Espumador externo para aspirar detergente líquido y convertirlo en una excelente espuma que se adhiere a las superficies sucias.



NO. DIKEN  
10 20 45.4

## Lanza Corta

- Lanza que mide 4" (10 cm) para poder acceder a espacios pequeños o reducidos donde las lanzas largas comunes son muy incómodas de manejar



NO. DIKEN  
10 20 45.5

## Asa Lateral para Lanza

- Accesorio que sirve para sostener el movimiento de la lanza en los equipo de alto poder como MC 6P y MC 7P.



NO. DIKEN  
10 20 45.6

## Hydroscrub con Llantas

- P500 M ø 500.
- Con inyector.
- Accesorio que nos permite lavar el piso evitando la contaminación cruzada.



NO. DIKEN  
10 20 45.7

## Hydroscrub

- P300.
- Accesorio corto que nos permite lavar bandas, planchas de trabajo y accesorio largo para pisos evitando la contaminación cruzada.



NO. DIKEN  
10 20 45.8



## Limpieza y Lubricación de Rolas



- **Descripción:** es un equipo diseñado a requerimiento del cliente para la limpieza, lubricación y desinfección de las rolas.
- **Especificaciones de diseño:**
  - Recipiente en acero inoxidable.
  - Inducción por medio de vapor o agua caliente.
  - Sistema de sujeción y traspalo por medio mecánico.
- **Especificaciones técnicas:**
  - De acuerdo a especificaciones del cliente.
- **Beneficios:**
  - Inocuidad 100%.
  - Reducción de mano de obra directa.
  - Incremento de tiempo neto de operación.
  - Ahorro en consumo de agua.
  - Ahorro en consumo de equipo de limpieza y químicos.



HIGIENE Y MANTENIMIENTO

### Químicos Sugeridos

**METACLEAN  
Y PREMIUM LUB**



NOTA: este equipo se diseña según requerimientos y necesidades del cliente, es necesario hacer una visita para el levantamiento de medidas y diseño.

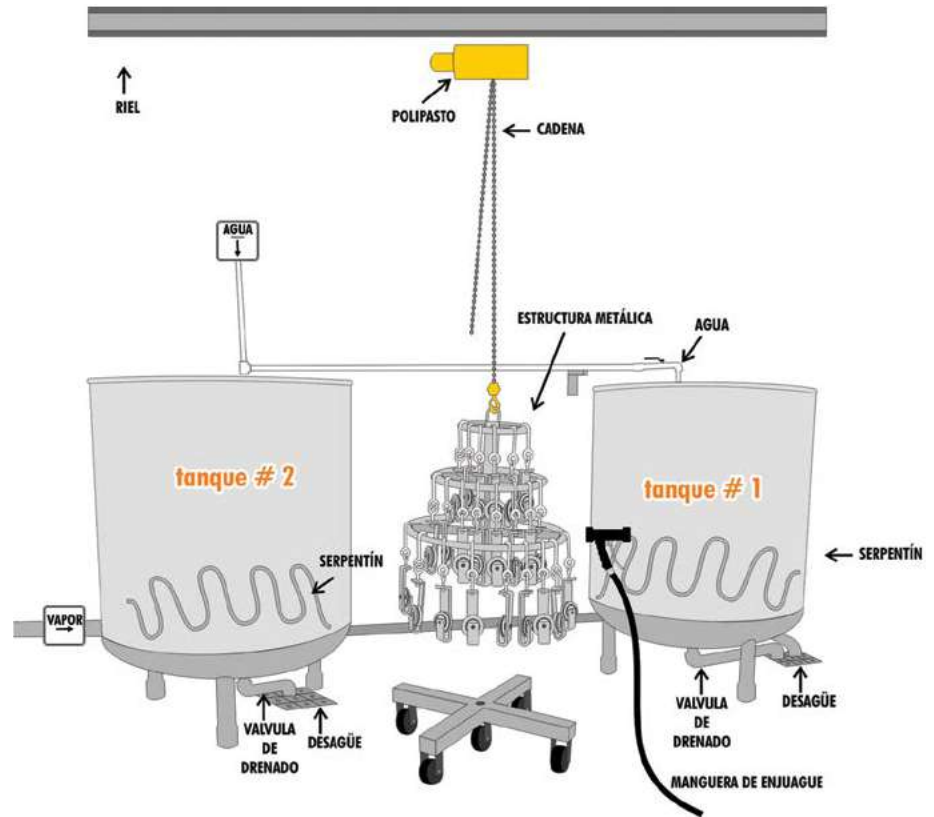



### Unidad Mezcladora de Pared de Agua Fría y Vapor

- Construida en bronce (A) y acero inoxidable (B).
- Produce agua caliente al instante, de un suministro constante de vapor y agua fría.
- Equipada con indicador de temperatura, el cual muestra la temperatura exacta del agua.
- Los usuarios pueden regular la temperatura girando las válvulas de vapor y agua fría.
- Diseñada para montarse a una pulgada de distancia de la pared, para facilitar la limpieza.
- Empotrable en la pared.

➔ Como medida de seguridad adicional, éstas unidades apagan de forma automática su fuente de vapor si el suministro de agua fría cae por debajo de 50 psi por cualquier razón.

- Presión de agua requerida entre 50 y 80 libras.
- Presión de vapor requerido (80-95 libras).
- Máxima temperatura del agua: 93 °C (200 °F).
- Máxima presión de trabajo: 150 psi de vapor.



A



M-5000TG BRONCE

| NO. DIKEN | PRODUCTO  |
|-----------|---|
| 10 04 09  | Unidad Mezcladora de Pared M5000tg.                               |
| 10 04 01  | Unidad Mezcladora de Pared con Manguera 50' y Pistola Negra M70.  |
| 10 04 02  | Unidad Mezcladora de Pared con Manguera 50' y Pistola Blanca M75. |



B



M-5700TG ACERO INOXIDABLE

| NO. DIKEN | PRODUCTO  |
|-----------|---|
| 10 04 10  | Unidad Mezcladora de Pared M5700tg.                               |
| 10 04 26  | Unidad Mezcladora de Pared con Manguera 50' y Pistola Negra M70.  |
| 10 04 27  | Unidad Mezcladora de Pared con Manguera 50' y Pistola Blanca M75. |

### Unidad Mezcladora de Pared de Agua Fría y Vapor

- Diseñado para mezclar vapor y agua fría en cualquier porción deseada.
- La unidad cuenta con cierre de seguridad el cual prohíbe el paso de vapor vivo.
- Equipada con indicador de temperatura el cual muestra la temperatura exacta en °F y °C.
- Para un apropiado funcionamiento, la presión de agua no debe exceder la presión de vapor.

- Máxima temperatura de fábrica ..... 93 °C (200 °F).
- Presión mínima de trabajo ..... 20psi/1.4 vapor.
- Presión máxima de diseño ..... 150psi/10.3 vapor.
- Presión máxima de trabajo ..... 80 psi/5.5 vapor, 80 psi/5.5 agua.



M-144TG

| NO. DIKEN | PRODUCTO  |
|-----------|---|
| 10 04 11  | Unidad Mezcladora de Pared M 144Tg.   |
| 10 04 28  | Unidad Mezcladora de Pared con Manguera Negra De 50' y Pistola Negra M70.   |
| 10 04 29  | Unidad Mezcladora de Pared con Manguera Blanca de 50' y Pistola Blanca M75. |



### Unidad Mezcladora de Pared de Agua Fría y Vapor

- Esta unidad le permite combinar vapor y agua fría para producir agua caliente de manera eficiente.
- Incluye un indicador de temperatura fácil de usar.
- Diseñada con válvula de cierre que impide que la unidad se sobre caliente.
  - Temperatura máxima del agua ..... 93 °C (200 °F).
  - Temperatura mínima del agua ..... 38 °C (100 °F).
  - Presión máxima de trabajo ..... 150 psi de vapor, 80 psi de agua fría.
  - Presión mínima de trabajo ..... 80 psi de vapor, 50 psi de agua fría.
- La unidad compensa automáticamente las fluctuaciones de la presión del agua para mantener la temperatura deseada del agua.



M5000TS

| NO. DIKEN | PRODUCTO  |
|-----------|---|
| 10 04 12  | Unidad Mezcladora de Pared M5000TS.   |
| 10 04 30  | Unidad Mezcladora de Pared M5000TS con Manguera Negra de 50' y Pistola Negra M70.   |
| 10 04 31  | Unidad Mezcladora de Pared M5000TS con Manguera Blanca de 50' y Pistola Blanca M75. |

## UNIDADES MEZCLADORAS DE AGUA FRÍA Y AGUA CALIENTE

### Unidad Mezcladora de Pared de Agua Fría y Agua Caliente



- Diseñado para mezclar a fondo el agua caliente y fría en cualquier proporción deseada.
- Todas las piezas expuestas son de bronce o acero inoxidable dependiendo de la unidad seleccionada.
  - La temperatura máxima del agua: 93 °C (200 °F).
  - Presión máxima de trabajo 150 psi.
  - Operable en la presión normal del agua de la ciudad.

M-159 Y M-159TG BRONCE

M-750 Y M-750TG ACERO INOXIDABLE



A



B



| NO. DIKEN | PRODUCTO  |
|-----------|---|
| 10 04 13  | M159 Unidad Mezcladora de Bronce.   |
| 10 04 14  | M159tg Unidad Mezcladora de Bronce con Indicador de Temperatura.          |
| 10 04 03  | M159tg Unidad Mezcladora de Bronce con Manguera 50' y Pistola Negra M70.  |
| 10 04 04  | M159tg Unidad Mezcladora de Bronce con Manguera 50' y Pistola Blanca M75. |

| NO. DIKEN | PRODUCTO   |
|-----------|--|
| 10 04 15  | M750 Unidad de Mezcla de Acero Inoxidable.                                     |
| 10 04 16  | M750tg Unidad Mezcladora de Acero Inoxidable con Indicador de Temperatura.     |
| 10 04 32  | M750tg Unidad Mezcladora de Acero Inox. con Manguera 50' y Pistola Negra M70.  |
| 10 04 33  | M750tg Unidad Mezcladora de Acero Inox. con Manguera 50' y Pistola Blanca M75. |

### Unidad Mezcladora de Agua Fría y Agua Caliente

SANFLAV  
COLUMBIA PRODUCTS  
*The Ultimate in Sanitation*

- Mod. M1.
- Estacion de mezcla de agua caliente y fría.
- Esta diseñada para mezclar el agua fría y caliente en cualquier cantidad deseada.
- Equipado con un sensor de temperatura que indica con precisión la temperatura del agua de lavado.
- No apto para servicio de vapor.



- Temperatura máxima de 90 °C (200 °F).
- Presión máxima de 150 psi
- Válvulas de globo estándar.
- Caudal regulable de mayor a menor.

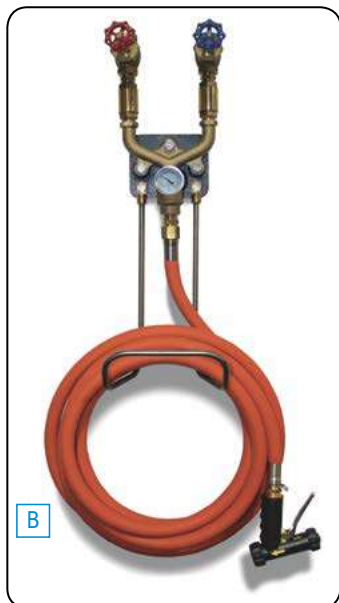

| NO. DIKEN | PRODUCTO   |   |
|-----------|--|---|
| 10 04 35  | Unidad Mezcladora de Agua Fría y Agua Caliente             | A |
| 10 04 36  | Unidad Mezcladora M1 con Manguera 50' Naranja y Pistola N1 | B |

### HR-100 Estación para Manguera Montada en Pared

Strahman

- Soporte para manguera que ayuda a mantenerlas bien enrolladas y en su lugar.
- Se puede instalar fácilmente en cualquier muro.
- Diseñada para contener un máximo de 50 pies de manguera.
- Fabricado en acero inoxidable.
- Dimensiones: 10 1/2" x 9 1/8" x 6 1/2" (26.6 x 23.1 x 16.5 cm).



➔ No incluye manguera.



| NO. DIKEN |
|-----------|
| 10 20 23  |

### M-200TS Unidad Mezcladora Controlada Termostáticamente

Strahman

- Unidad mezcladora de construcción robusta y excelente calidad para un superior control termostático.
- El termostato permite ajustar la temperatura exacta de salida del agua deseada a partir de 26.6 °C a 71.1 °C (80 °F a 160 °F).
- La válvula cuenta con componentes reemplazables que resisten a la corrosión.
- La unidad incluye una válvula de acero.
- Temperatura máxima del agua: 71 °C (160 °F).
- Presión mínima requerida: 10 psi caliente y 10 psi fría (presión equilibrada).
- Presión máxima de trabajo: 125 psi.
- Mantiene la temperatura a: +/- 3 °F
- 1/2" Unidad de flujo bajo: 5-7 gpm.
- 3/4" Unidad de flujo alto: 10-12 gpm.
- Palanca sencilla de operación encendido / apagado.
- Control preciso de temperatura de 27 °C a 71 °C (80 °F a 160 °F).
- Limite ajustable de temperatura para máxima seguridad.
- Componentes reemplazables facilita su mantenimiento.
- El suministro de agua caliente debe no exceder los 82.2 °C (180 °F).
- Destinada para uso con



| NO. DIKEN | PRODUCTO   |
|-----------|--|
| 10 04 34  | Unidad Mezcladora con Termostato M-200Ts (Solo Unidad).          |
| 10 04 05  | Unidad Mezcladora M-200Ts con Manguera 50' y Pistola Negra M70.  |
| 10 04 06  | Unidad Mezcladora M-200Ts con Manguera 50' y Pistola Blanca M75. |
| 10 20 01  | Pistola con Cubierta de Goma Negra M70.                          |

### Rack para Manguera

- Fabricado en acero inoxidable de 1/4" (0.6 cm).
- Indispensable para mantener en orden su equipo.
- Evita accidentes al no estar la manguera en el piso.
- Práctico y fácil de instalar.
- Dimensiones: 8" x 8 1/2" x 5 15/16" (20.5 x 21.5 x 15 cm).



| NO. DIKEN  |
|------------|
| 10 03 16.1 |

## M-120 Estación para Manguera Montada en Pared



- Fabricada de acero inoxidable.
- Rack de acero inoxidable para manguera de 50 pies.
- Viene con 2 pernos de acero inoxidable de 1/2" (1.2 cm) para montarlo en la pared y anclajes de acero galvanizado para mayor resistencia y durabilidad.
- Destinada para usarse solo con agua fría o caliente.

- Temperatura máxima de funcionamiento .... 93 °C (200 °F).  
 - Válvula de bola y soporte se clasifican para una presión máxima de trabajo..... 1000 psi  
 - Con manguera y pistola Strahman, máxima presión de trabajo ..... 150 psi.



NO. DIKEN  
10 04 17

## Pedestal #2



- La configuración del montaje está completamente construida de acero inoxidable.
- Una característica adicional de este diseño, es su capacidad para soportar configuraciones de válvulas de bola y globo.

- Máxima temperatura de operación recomendada: 93 °C (200 °F).  
 - Presión máxima de trabajo: 150 psi.

Disponible en los siguientes modelos:

- M-5000TG: Bronce o cromada.
- M-5000TS: Solo bronce.
- M-144TG: Solo bronce.
- M-159: Bronce o cromada.
- M-159TG: Bronce o cromada.
- M-5700TG: Acero inoxidable.
- M-750: Acero inoxidable.
- M-750TG: Acero inoxidable.



NO. DIKEN  
10 04 20

Solicitar cotización

## Múltiple con Línea de Aire



- Placa con acabado de acero inoxidable
- permite facilitar el montaje y mantenimiento tanto de la unidad mezcladora como de la válvula de aire comprimido CO2 y ozono.



NO. DIKEN  
10 04 19

## Gabinete CEC 1000



- Gabinete fabricado de acero inoxidable.
- Mantiene las unidades mezcladoras y mangueras libres de polvo.
- Disponible para unidades: M-5000TG / M-5700TG / M-159TG / M 750TG y M144TG.
- Cuando ordene especifique: Válvula en ángulo (entrada x atrás) y válvula de globo (entrada x arriba).



Solicitar cotización

NO. DIKEN  
10 04 21

Disponible Sobre pedido



### Pistola para Enjuagado

- Mod. M 70 negra (A), M 75 blanca (B), M 77 roja (C), Mini M 70 negra (D) y Mini M 75 blanca (E).
- Ofrece ahorro en consumo de agua.
- Flujo de salida de agua regulable por presión ejercida en válvula accionadora.
- De uso industrial en áreas de producción.
- Especial para trabajo pesado.
- Acoplable a rosca de 3/4" (1.9 cm) de diámetro.
- Opera con presión máxima de 150 psi y con temperatura máxima de 93 °C (200 °F).
- Con argolla para mantener accionada la válvula.
- Uso rudo resistente a golpes.



**PISTOLAS M 70, M 75 Y M 77**

| NO. DIKEN  | PRODUCTO                             |   |
|------------|--------------------------------------|---|
| 10 20 01   | Pistola con Cubierta de Goma Negro   | A |
| 10 20 01.1 | Reemplazo de Cubierta de Goma Negro  |   |
| 10 20 10   | Pistola con Cubierta de Goma Blanco  | B |
| 10 20 10.1 | Reemplazo de Cubierta de Goma Blanco |   |
| 10 20 22   | Pistola con Cubierta de Goma Rojo    | C |

**PISTOLAS MINI M 70 Y MINI M 75**

| NO. DIKEN  | PRODUCTO   |   |
|------------|--|---|
| 10 20 12   | Pistola con Cubierta de Goma Negro con Destorcedor 3/4" Ght    | D |
| 10 20 12.1 | Pistola con Cubierta de Goma Negro con Destorcedor de 1/2" Ght |   |
| 10 20 13   | Pistola con Cubierta de Goma Blanca                            | E |

### Destorcedores para Manguera y Pistola

**ACERO INOXIDABLE Y BRONCE**



Conexión para manguera de 1/2" en un extremo y rosca de 1/2" en el otro extremo.

NO. DIKEN  
10 20 11.1



Conexión para manguera de 5/8" en un extremo y rosca de 1/2" en el otro extremo.

NO. DIKEN  
10 20 11.2



Conexión para manguera de 3/4" en un extremo y rosca de 1/2" en el otro extremo.

NO. DIKEN  
10 20 11.3



Extremo hembra para manguera de 3/4" y rosca de 1/2" en el otro extremo.

NO. DIKEN  
10 20 11

**ACERO INOXIDABLE**



Conexión para manguera de 1/2" en un extremo y rosca de 1/2" en el otro extremo.

NO. DIKEN  
10 20 18.1



Conexión para manguera de 5/8" en un extremo y rosca de 1/2" en el otro extremo.

NO. DIKEN  
10 20 18.2



Conexión para manguera de 3/4" en un extremo y rosca de 1/2" en el otro extremo.

NO. DIKEN  
10 20 18.3



Extremo hembra para manguera de 3/4" y rosca de 1/2" en el otro extremo.

NO. DIKEN  
10 20 18

### Piezas de Reemplazo Pistola M 70, M 75 Y M 77

| NO. DIKEN  | PRODUCTO                       |    |
|------------|--------------------------------|----|
| 10 20 02.0 | Lever Arm                      | 6  |
| 10 20 02.1 | Seat                           | 8  |
| 10 20 02.2 | Cage                           | 18 |
| 10 20 01.1 | Reemplazo de Cubierta (Negro)  | 20 |
| 10 20 10.1 | Reemplazo de Cubierta (Blanco) | 20 |
| 10 20 22.1 | Reemplazo de Cubierta (Rojo)   | 20 |
| 10 20 02.3 | Lever Arm Brushing             | 22 |
| 10 20 02.4 | Lever Arm Screw                | 24 |
| 10 20 02.5 | Lock Ring                      | 28 |
| 10 20 02.6 | Body                           | 29 |
| 10 20 02.7 | Lock Screw                     | 30 |
| 10 20 02.8 | Body Sealing O-Ring            | 32 |
| 10 20 02.9 | Cartridge                      | S  |

No aparece en el diagrama.



Piezas de Reemplazo Pistola MiniM 70 y M 75

| NO. DIKEN    | PRODUCTO   |    |
|--------------|--|----|
| 10 20 13.1   | Mini Lever Arm                                     | 6  |
| 10 20 13.2   | Mini Nozzle Cage Sst (Juego de 6 Piezas)           | 18 |
| 10 20 13.3   | Mini Lever Arm Bushing (Juego de 6 Piezas)         | 22 |
| 10 20 13.4   | Mini Lever Arm Screw (Bronce)                      | 24 |
| 10 20 13.5   | Mini Lever Arm Nut (Bronce)                        | 24 |
| 10 20 13.6   | Mini Nozzle Black Cover (Cubierta en color Negro)  | 20 |
| 10 20 13.7   | Mini Nozzle White Cover (Cubierta en color Blanco) | 20 |
| 10 20 13.8   | Mini Nozzle Cartridge (Brass)                      | 5  |
| 10 20 13.9   | Mini Lock Ring Sst                                 | 28 |
| 10 20 13.91  | Stem Guide Sst                                     | 31 |
| 10 20 13.92  | Seat Sst   | 85 |
| 10 20 13.100 | Lock Screw   | 30 |

No aparecen en el diagrama.

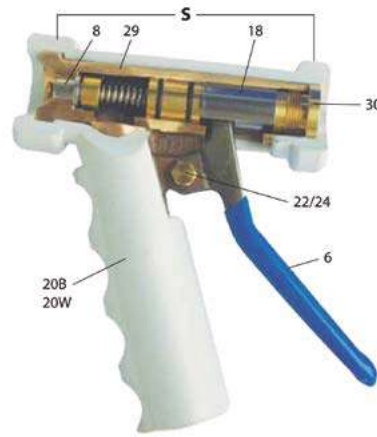

Pistola para Enjuagado

- Estructura de bronce: Mod. N1 (A), N1W (B) y N1B (C).
- Estructura de acero inoxidable: Mod. N1SS (D), N1SSW (E) y N1SSB (F).
- Entrada de 3/4" (1.9 cm) GHT, permite la conexión directa de la manguera.
- Fabricada en acero inoxidable y piezas de bronce.
- Disponible con adaptador para manguera N17. 3/4" (1.9 cm) GHT hembra. 3/4" (1.9 cm) macho GHT.
- Presión máxima de trabajo: 150 psi.
- Velocidad de flujo: 2.5 - 7 gpm.
- Temperatura máxima: 93 °C (200 °F).



Adaptador

SANFLAV COLUMBIA PRODUCTS  
The Ultimate in Sanitation

BRONCE

| NO. DIKEN | COLOR      |   |
|-----------|------------|---|
| 10 20 26  | Anaranjado | A |
| 10 20 28  | Blanco     | B |
| 10 20 29  | Negro      | C |

ACERO INOXIDABLE

| NO. DIKEN | COLOR      |   |
|-----------|------------|---|
| 10 20 30  | Anaranjado | D |
| 10 20 31  | Blanco     | E |
| 10 20 32  | Negro      | F |

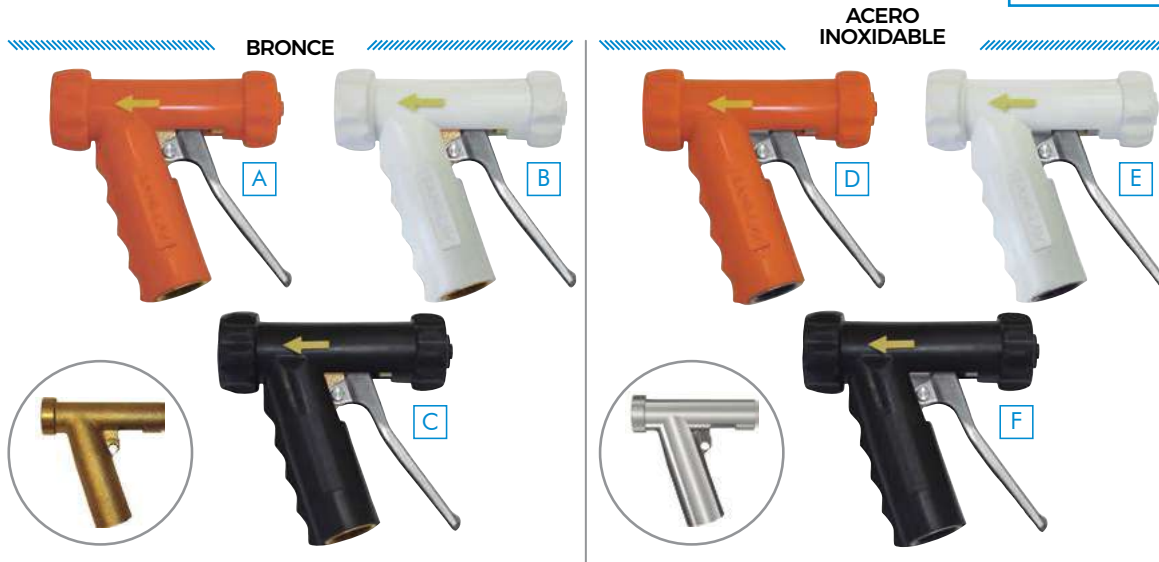

Destorcedores para Manguera y Pistola

TODOS LOS ACCESORIOS SON DE COBRE DE ALTA RESISTENCIA

SANFLAV COLUMBIA PRODUCTS  
The Ultimate in Sanitation

GIRATORIOS

NO GIRATORIOS

ACCESORIOS

|  |  |   |  |  |   |   |
|--|--|---|--|--|---|---|
| <p>Mod. N11.<br/>Adaptador giratorio de manguera 1/2" NPT, 3/4" GHT.</p> <p>NO. DIKEN<br/>10 20 19</p> | <p>Mod. N12.<br/>Adaptador giratorio de manguera 3/8" NPT, 3/4" GHT.</p> <p>NO. DIKEN<br/>10 20 19.1</p> | <p>Mod. N15.<br/>Adaptador giratorio de manguera 1/2" NPT, 3/4" en el otro extremo.</p> <p>NO. DIKEN<br/>10 20 19.2</p> | <p>Mod. N17.<br/>Adaptador giratorio de manguera 3/4" GHT, 3/4" GHT.</p> <p>NO. DIKEN<br/>10 20 19.6</p> | <p>Mod. N13.<br/>No giratorio.<br/>Adaptador de manguera 1/2" NPT, 3/4" GHT.</p> <p>NO. DIKEN<br/>10 20 19.3</p> | <p>Mod. N14.<br/>No giratorio.<br/>Adaptador de manguera 1/2" NPT, 3/4" en el otro extremo.</p> <p>NO. DIKEN<br/>10 20 19.4</p> | <p>Mod. N16.<br/>Válvula de control ON / OFF 3/4" GHT Macho. 3/4" GHT Hembra.</p> <p>NO. DIKEN<br/>10 20 19.5</p> |
|--|--|---|--|--|---|---|

Disponibles Sobre pedido



### Pistola para Enjuagado

- Mod. 9324.
- Fabricado en acero inoxidable, hule/goma y latón/metal.
- Para la limpieza de suelos y maquinaria.
- Mediante la tensión en el gatillo, el usuario puede controlar la presión del chorro de agua.
- Para aplicaciones de limpieza como el enjuague de superficies y paredes de trabajo después del espumado.
- El chorro de agua también se puede ajustar con el tornillo en el extremo de la pistola.
- Entrada de rosca: 1/2".
- Presión máxima de trabajo: 362 psi con manguera de servicio de 3/4".
- Temperatura máxima: 50 °C (122 °F).
- Incluye adaptador de 3/4".



| NO. DIKEN  | COLOR    |
|------------|----------|
| 10 20 33   | Verde    |
| 10 20 33.1 | Azul     |
| 10 20 33.2 | Rojo     |
| 10 20 33.3 | Blanco   |
| 10 20 33.4 | Amarillo |
| 10 20 33.5 | Negro    |

Adaptador 3/4"



NO. DIKEN  
10 20 33.6

Adaptador 1/2"



NO. DIKEN  
10 20 33.7

### Hydro Pro 150



- El material de acero inoxidable ofrece fuerza y durabilidad.
- Mecanismo en el disparador permite regular la presión.
- El peso ligero significa menos fatiga para el operador.
- El diseño de la cubierta mantiene el inyector fresco en su mano aún cuando se usa el agua a 93 °C (200 °F).
- Cubierta de nylon resistente.
- Disponible en negro o blanco.
- Rosca de 3/4" (1.9 cm).
- Incluye destorcedor.



| NO. DIKEN | PRODUCTO       |
|-----------|----------------|
| 10 20 14  | Pistola Negra  |
| 10 20 15  | Pistola Blanca |

### Pistola para Enjuagado



- Mod. 141.
- Especial para trabajo semi pesado.
- Flujo de salida de agua regulable por presión ejercida en válvula accionadora.
- De uso semi industrial en áreas de producción.
- Acoplable a rosca de 3/4" 1.9 cm de diámetro.
- Con argolla para mantener accionada la válvula.
- Económica.

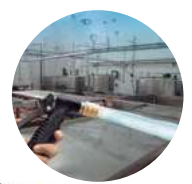

| NO. DIKEN  |
|------------|
| 10 19 22.4 |

### Pistola para Enjuagado

- **Mod. Standard 4383 blanco (A) Standard 4382 azul (B).**  
Permite lavar de manera muy eficiente con la mínima cantidad de agua.
- Pistola de inyección variable para ahorrar agua adecuadamente para la industria alimentaria.
- Está fabricado con un cuerpo de bronce cubierto con polímero en la parte delantera y trasera.
- Acoplable a rosca de 3/4" (1.9 cm) de diámetro.
- Presión máxima de 30 bar.
- Temperatura hasta 90 °C.
- Peso: 900 g.
- **Mod. Light 4513 blanco (C) y Light 4512 azul (D).**  
Permite lavar de manera muy eficiente con la mínima cantidad de agua.
- Pistola de inyección variable para ahorrar agua adecuadamente para la industria alimentaria.
- Está fabricado fabricadas en plástico con protección, manija delantera y trasera y un asa.
- Acoplable a rosca de 3/4" (1.9 cm) de diámetro.
- Presión máxima de 10 bar.
- Temperatura hasta 85 °C.
- Peso: 390 g.



LÍDER EN EUROPA

\*Incluye Adaptador

| STANDARD   |        |
|------------|--------|
| NO. DIKEN  | COLOR  |
| 10 20 36   | Blanco |
| 10 20 36.5 | Azul   |

| LIGHT      |        |
|------------|--------|
| NO. DIKEN  | COLOR  |
| 10 20 37   | Blanco |
| 10 20 37.5 | Azul   |

## Pistola Económica para Enjuagado

- Mod. N2 estructura de zinc, mango de plástico (A).
- Mod. N2S (B), N2SW (C) y N2SB (D) estructura de zinc, mango de acero inoxidable.
- Ideal para uso industrial con agua caliente o fría.
- Control del flujo, ahorro de agua, vástago de bronce.
- Resorte de acero inoxidable y broche de seguridad para un rocío continuo.
- Rosca macho al frente para adaptar accesorios.
- El inyector se cierra al instante.

SAN-LAV  
COLUMBIA PRODUCTS  
*The Ultimate in Sanitation*



### PLÁSTICO

| NO. DIKEN | COLOR      |   |
|-----------|------------|---|
| 10 20 16  | Anaranjado | A |

### ACERO INOXIDABLE

| NO. DIKEN  | COLOR      |   |
|------------|------------|---|
| 10 20 16.1 | Anaranjado | B |
| 10 20 16.2 | Blanco     | C |
| 10 20 16.3 | Negro      | D |



Retira el tapón de plástico para exponer la rosca macho de 3/4" y conectar accesorios.

## Pistola para Enjuagado

- Mod. N3, N3W(B), N3B(C).
- Ligera y durable.
- Diseñado para uso en servicio de alimentos e industrias procesadoras.
- Muy resistente a la corrosión.
- Adaptador de manguera de 3/4" (1.9 cm) tipo 316.
- Presión máxima de 100 psi.
- Capacidad 85 °C (185 °F).



SAN-LAV  
COLUMBIA PRODUCTS  
*The Ultimate in Sanitation*

| NO. DIKEN  | COLOR      |   |
|------------|------------|---|
| 10 20 25   | Anaranjado | A |
| 10 20 25.1 | Blanco     | B |
| 10 20 25.2 | Latón      | C |

## Pistola Kwik Clean 3®

- Ahorra tiempo y reduce substancialmente energía, agua y costos de agua residuales.
- Beneficios:
  - 3 patrones de spray únicos para manejar cualquier tipo de trabajo.
  - Construida de acero inoxidable.
  - Conservación superior de agua y energía sin comprometer el rendimiento.
- Temperatura máxima de funcionamiento: 71.1 °C (160 °F).
- Producto para cocinas comerciales de servicios de alimentos, para restaurantes, hoteles, cafeterías y mercados institucionales.

Strahman



| NO. DIKEN |
|-----------|
| 10 20 21  |

## Manguera Original para Mezcladora



- Excelente resistencia a la abrasión, aceite, grasa y químicos.
- Manguera aprobada por la FDA.
- Longitudes: 25' (7.6 m), 50' (15.2 m), 75' (22.8 m) y 100' (30.4 m).
- Únicamente incluye destorcedor.
- Rango de temperatura de -6.6 °C a 93.3 °C (20 °F a 200 °F).
- Presión máxima 300 psi.
- Manguera 50 ft. blanca incluye pistola M-70 (A).
- Manguera 50 ft. negra incluye pistola M-75 (B).



### MANGUERA 25'

| NO. DIKEN  | COLOR    |
|------------|----------|
| 10 04 23.1 | Negra    |
| 10 04 23.2 | Blanca   |
| 10 04 23.3 | Amarilla |

### MANGUERA 50'

| NO. DIKEN  | COLOR    |
|------------|----------|
| 10 04 22.1 | Negra    |
| 10 04 22.2 | Blanca   |
| 10 04 22.3 | Amarilla |

➔ Cuenta con un extremo macho de 3/4" y otro extremo de 5/8"

### MANGUERA 75'

| NO. DIKEN  | COLOR    |
|------------|----------|
| 10 04 24.1 | Negra    |
| 10 04 24.2 | Blanca   |
| 10 04 24.3 | Amarilla |

### MANGUERA 100'

| NO. DIKEN  | COLOR    |
|------------|----------|
| 10 04 25.1 | Negra    |
| 10 04 25.2 | Blanca   |
| 10 04 25.3 | Amarilla |

### MANGUERA 50' CON PISTOLA M 70

| NO. DIKEN  | COLOR  |
|------------|--------|
| 10 04 01.1 | Blanca |

### MANGUERA 50' CON PISTOLA M 75

| NO. DIKEN  | COLOR |
|------------|-------|
| 10 04 01.3 | Negra |

## Manguera para Mezcladora



- Mod. H253 (A), H503 (B), H753 (C), H1003 (D), H25W3 (E), H50W3 (F), H75W3 (G), H100W3 (E).
- Rosca de acero inoxidable.
- Ideales para uso en la industria procesadora de alimentos.
- Presión máxima: 300 psi.
- Temperatura máxima: 93.3 °C (200 °F).
- Colores: anaranjado y blanco.
- Diámetro interior: 3/4" (1.9 cm).
- Diámetro exterior: 1 1/4" (3.1 cm).



A

E

Rosca de Acero Inoxidable

Rosca de Acero Inoxidable

| NO. DIKEN  | DIMENSIONES | COLOR      |
|------------|-------------|------------|
| 10 01 57   | 25'         | Anaranjado |
| 10 01 57.1 | 50'         | Anaranjado |
| 10 01 57.2 | 75'         | Anaranjado |
| 10 01 57.3 | 100'        | Anaranjado |
| 10 01 58   | 25'         | Blanco     |
| 10 01 58.1 | 50'         | Blanco     |
| 10 01 58.2 | 75'         | Blanco     |
| 10 01 58.3 | 100'        | Blanco     |

A  
B  
C  
D  
E  
F  
G  
H

## Manguera Estándar Roja

- Manguera ligera y económica de uso general: (agua, aire y pulverización).
- Amplio uso industrial.
- Especial para aplicaciones pulverizadoras (polveantes).
- Tubo: negro Pliovic®, RMA Clase B (resistencia al aceite).
- Cubierta: Pliovic®, acabado liso, RMA Clase B (resistencia al aceite).
- Refuerzo espiral hilo sintético.
- Rango de temperatura: -23 °C a 70 °C (-10 °F a 158 °F).
- Presión Máxima: 250 psi.
- Venta por metro lineal y rollo.
- Diámetros disponibles:
  - 3/8" (0.9 cm).
  - 1/2" (1.2 cm).
  - 3/4" (1.9 cm).



| NO. DIKEN    | DIÁMETRO  |
|--------------|---|
| 10 04 01.21  | Manguera 1/2" (venta por metro hasta 228.75 metros) |
| 10 04 01.211 | Manguera 1/2" (rollo de 228.75 metros)              |
| 10 04 01.22  | Manguera 3/4" (venta por metro hasta 137 metros)    |
| 10 04 01.222 | Manguera 3/4" (rollo de 137 metros)                 |
| 10 04 01.23  | Manguera 3/8" (venta por metro hasta 228.75 metros) |
| 10 04 01.233 | Manguera 3/8" (rollo de 228.75 metros)              |

## Manguera Gorilla

- Manguera multiusos industrial con una amplia gama de aplicaciones en fábricas, construcción, agricultura, canteras, minas, ferrocarriles, industria del petróleo, etc.
- Tubo: caucho sintético de nitrilo, (Alta resistencia al aceite).
- Refuerzo espiral Flexten® hilo, 2" (5 cm) trenzado y sintético.
- Rango de temperatura: -20 °F a 190 °F (-29 °C a 88 °C)
- Presión máxima: 500 psi.
- Venta por metro lineal y rollo.
- Diámetros disponibles:
  - 1" (2.5 cm).
  - 1/2" (1.2 cm).
  - 3/4" (1.9 cm).



| NO. DIKEN    | DIÁMETRO   |
|--------------|--|
| 10 04 01.24  | Manguera Gorilla 1" (venta por metro hasta 137 metros)     |
| 10 04 01.244 | Manguera Gorilla 1" (rollo de 137 metros)                  |
| 10 04 01.25  | Manguera Gorilla 1/2" (venta por metro hasta 152.5 metros) |
| 10 04 01.255 | Manguera Gorilla 1/2" (rollo de 152.5 metros)              |
| 10 04 01.26  | Manguera Gorilla 3/4" (venta por metro hasta 152.5 metros) |
| 10 04 01.266 | Manguera Gorilla 3/4" (rollo de 152.5 metros)              |

## Lavamanos de Pared de Acero Inoxidable con y sin Sensor Electrónico

- **Mod. 505L (Sin Sensor).**
- Fabricado totalmente en acero inoxidable.
- Con 2 pedales accionables con rodilla, para agua fría y caliente.
- Dimensiones de tarja: 19" x 18" x 16.5" (48.2 x 45.7 x 41.9 cm).
- **Modelos con sensor: ES2-505L (AC Power) y ESB2-505L (Batería).**
- Manos libres con diseño de sensores electrónicos para su uso en servicios de alimentos, hospitales, instituciones y fábricas.
- Certificado para su uso en aplicaciones de agua potable (NSF / ANSI 372).
- Acabado electropulido para mejorar la resistencia a la corrosión y facilidad de limpieza.
- Dimensiones de tarja: 19" x 18" x 16.5" (48.2 x 45.7 x 41.9 cm).

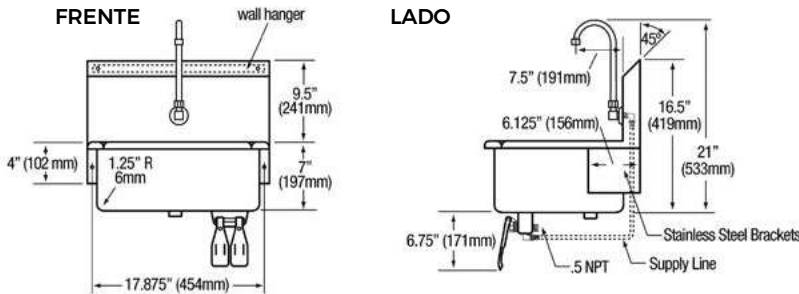

SANHLAV  
COLUMBIA PRODUCTS  
*The Ultimate in Sanitation*



➔ La refacción se vende por separado, ver página 390

NO. DIKEN  
10 01 01



| NO. DIKEN PRODUCTO |          |
|--------------------|----------|
| 10 01 19           | AC Power |
| 10 01 29           | Batería  |

## Lavamanos de Pared de Acero Inoxidable con y sin Sensor

- **Mod. 525L (Sin Sensor).**
- Fabricado totalmente en acero inoxidable.
- Con 2 pedales accionables con rodilla, para agua fría y caliente.
- **Modelos con sensor: ES2-525L (AC-POWER / Corriente alterna) y ESB2-525L (Batería).**
- Manos libres con diseño de sensores electrónicos para su uso en servicios de alimentos, hospitales, instituciones y fábricas.
- Certificado para su uso en aplicaciones de agua potable (NSF / ANSI 372).
- Acabado electropulido para mejorar la resistencia a la corrosión y facilidad de limpieza.
- Dimensiones de tarja: 21" x 19.5" x 20" (53.3 x 49.5 x 50.8 cm).

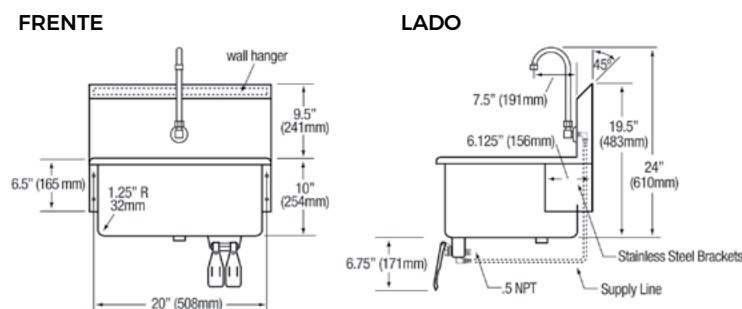

SANHLAV  
COLUMBIA PRODUCTS  
*The Ultimate in Sanitation*



➔ La refacción se vende por separado, ver página 390

NO. DIKEN  
10 01 14



| NO. DIKEN PRODUCTO |          |
|--------------------|----------|
| 10 01 30           | AC Power |
| 10 01 31           | Batería  |

## Lavamanos de Pared de Acero Inoxidable con y sin Sensor Electrónico

- **Mod. 605L (Sin Sensor).**
- Acabado electropulido para mejorar la resistencia a la corrosión y facilidad de limpieza.
- Pedal operado por rodilla.
- Válvula individual con tubo de conexión y accesorios.
- Estructura de pared.
- Dimensiones de tarja: 16" x 13" x 15 1/4" (40.6 x 33 x 38.7 cm).
- **Modelos con sensor: ES2-605L (AC Power / Corriente Alterna) y ESB2-605L (Batería).**
- Manos libres con diseño de sensores electrónicos para su uso en servicios de alimentos, hospitales, instituciones y fábricas.
- Certificado para su uso en aplicaciones de agua potable (NSF / ANSI 372).
- Acabado electropulido para mejorar la resistencia a la corrosión y facilidad de limpieza.
- Dimensiones de tarja: 16" x 13" x 15 1/4" (40.6 x 33 x 38.7 cm).

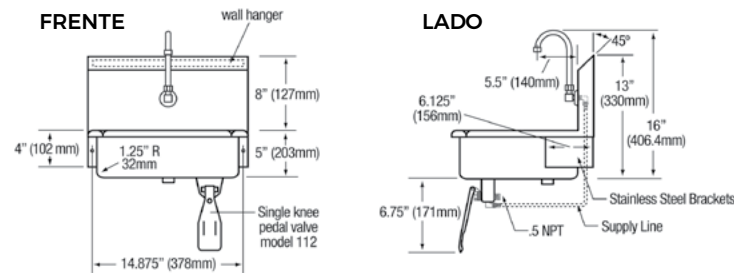

SANLAV  
COLUMBIA PRODUCTS  
The Ultimate in Sanitation



NO. DIKEN  
10 01 03

La refacción se vende por separado, ver página 390



| NO. DIKEN | PRODUCTO |
|-----------|----------|
| 10 01 32  | AC Power |
| 10 01 33  | Batería  |

## Lavamanos de Piso de Acero Inoxidable con y sin Sensor Electrónico

- **Mod. 501L (Sin Sensor).**
- Fabricado totalmente en acero inoxidable.
- Con 2 pedales accionables con pie, para agua fría y caliente.
- Dimensiones de tarja: 19" x 16.5" x 18" (48.2 x 41.9 x 45.7 cm).
- Altura de piso a tarja: 32" (81.2 cm).
- **Modelos con sensor: ES2-501L (AC Power / Corriente Alterna) y ESB2-501L (Batería).**
- Fabricado totalmente en acero inoxidable.
- Con 2 pedales accionables con pie, para agua fría y caliente.
- Dimensiones de tarja: 19" x 16.5" x 18" (48.2 x 41.9 x 45.7 cm).
- Altura de piso a tarja: 32" (81.2 cm).

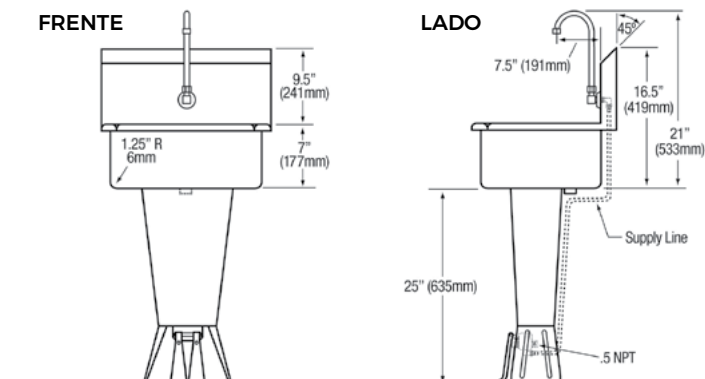

SANLAV  
COLUMBIA PRODUCTS  
The Ultimate in Sanitation



NO. DIKEN  
10 01 02



| NO. DIKEN | PRODUCTO |
|-----------|----------|
| 10 01 34  | AC Power |
| 10 01 35  | Batería  |

## Lavamanos de Pared de Acero Inoxidable con y sin Sensor Electrónico

- **Modelo 521L (Sin Sensor).**
- Fabricado totalmente en acero inoxidable.
- Con 2 pedales accionables con rodilla, para agua fría y caliente.
- Dimensiones de tarja: 21" x 19.5" x 20" (53.3 x 49.5 x 50.8 cm).
- Altura de piso a tarja: 32" (81.2 cm).
- **Modelos con sensor: ES2-521L (AC Power / Corriente Alterna) y ESB2-521L (Batería).**
- Fabricado totalmente en acero inoxidable.
- Con 2 pedales accionables con rodilla, para agua fría y caliente.
- Dimensiones de tarja: 21" x 19.5" x 20" (53.3 x 49.5 x 50.8 cm).
- Altura de piso a tarja: 32" (81.2 cm).



SAN-LAV  
COLUMBIA PRODUCTS  
*The Ultimate in Sanitation*



NO. DIKEN  
10 01 15



| NO. DIKEN | PRODUCTO |
|-----------|----------|
| 10 01 36  | AC Power |
| 10 01 37  | Batería  |

FRENTE

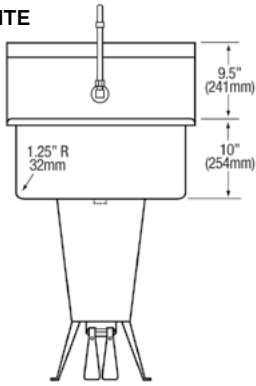

LADO

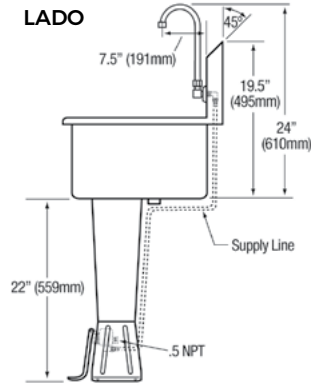

## Lavamanos de Pared de Acero Inoxidable para 2 Personas con y sin Sensor Electrónico

- **Modelo: 54WSL (Sin Sensor).**
- Fabricado totalmente en acero inoxidable calibre 16, acero #304 con grado de acabado #4.
- Cada estación viene con 2 válvulas de 2 pedales operables con rodilla.
- Dimensiones de tarja: 40" x 18" x 20" (101.6 x 45.7 x 50.8 cm).
- **Modelo con sensor: 54WAL (AC Power / Corriente Alterna) y 54WBL (Batería).**
- Manos libres con diseño de sensores electrónicos para su uso en servicios de alimentos, hospitales, instituciones y fábricas.
- Certificado para su uso en aplicaciones de agua potable (NSF / ANSI 372).
- Acabado electropulido para mejorar la resistencia a la corrosión y facilidad de limpieza.
- Dimensiones de tarja: 40" x 18" x 20" (101.6 x 45.7 x 50.8 cm).



SAN-LAV  
COLUMBIA PRODUCTS  
*The Ultimate in Sanitation*

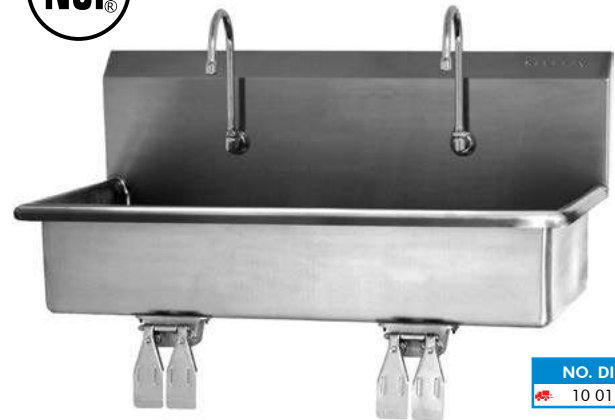

NO. DIKEN  
10 01 08



| NO. DIKEN | PRODUCTO |
|-----------|----------|
| 10 01 38  | AC Power |
| 10 01 39  | Batería  |

FRENTE

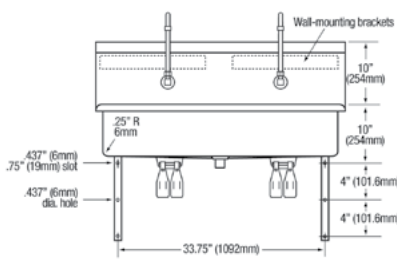

LADO

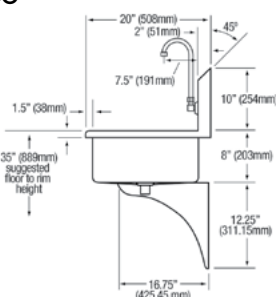



## Lavamanos de Pared de Acero Inoxidable para 3 Personas con y sin Sensor Electrónico



SAN-LAV  
COLUMBIA PRODUCTS  
The Ultimate in Sanitation

- **Modelo: 56WSL (Sin Sensor).**
- Fabricado totalmente en acero inoxidable calibre 16, acero #304 con grado de acabado #4.
- Cada estación viene con 3 válvulas de 2 pedales operables con rodilla.
- Dimensiones de tarja: 60" x 18" x 20" (152.4 x 45.7 x 50.8 cm).
- **Modelo con sensor: 56WAL (AC Power / Corriente Alterna) y 56WBL (Batería).**
- Fabricado totalmente en acero inoxidable.
- Manos libres con diseño de sensores electrónicos.
- Certificado para su uso en aplicaciones de agua potable (NSF / ANSI 372).
- Dimensiones de tarja: 60" x 18" x 20" (152.4 x 45.7 x 50.8 cm).



NO. DIKEN  
10 01 09



| NO. DIKEN | PRODUCTO |
|-----------|----------|
| 10 01 40  | AC Power |
| 10 01 41  | Batería  |

FRENTE

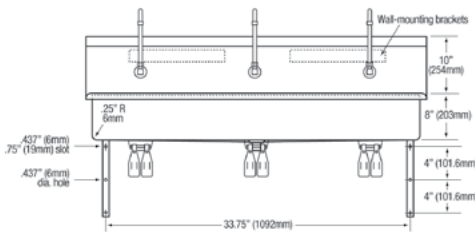

LADO

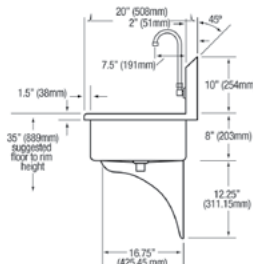

## Lavamanos de Pared de Acero Inoxidable para 4 Personas con y sin Sensor Electrónico



SAN-LAV  
COLUMBIA PRODUCTS  
The Ultimate in Sanitation

- **Modelo: 58WSL (Sin Sensor).**
- Fabricado totalmente en acero inoxidable calibre 16, acero #304 con grado de acabado #4.
- Cada estación viene con 4 válvulas de 2 pedales operadas con rodilla.
- Dimensiones de tarja: 80" x 18" x 20" (203.2 x 45.7 x 50.8 cm).
- **Modelos con sensor: 58WAL (AC Power / Corriente Alterna) y 58WBL (Batería).**
- Fabricado totalmente en acero inoxidable.
- Manos libres con diseño de sensores electrónicos.
- Certificado para su uso en aplicaciones de agua potable (NSF / ANSI 372).
- Dimensiones de tarja: 80" x 18" x 20" (203.2 x 45.7 x 50.8 cm).



NO. DIKEN  
10 01 10



| NO. DIKEN | PRODUCTO |
|-----------|----------|
| 10 01 42  | AC Power |
| 10 01 43  | Batería  |

FRENTE

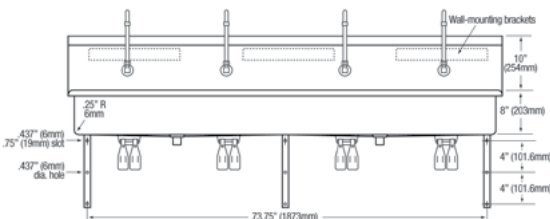

LADO

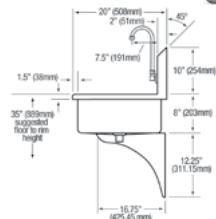

## Lavamanos de Pared de Acero Inoxidable para 5 Personas con y sin Sensor Electrónico

SANILAV  
COLUMBIA PRODUCTS  
*The Ultimate in Sanitation*

- **Modelo: 510WS (Sin Sensor).**
- Fabricado totalmente en acero inoxidable calibre 16, acero #304 con grado de acabado #4.
- Cada estación viene con 5 válvulas de 2 pedales operadas con rodilla.
- Dimensiones de tarja: 100" x 18" x 20" (254 x 50.8 x 45.7 cm).



NO. DIKEN  
10 01 10.5

- **Modelos con sensor: 510WA (AC Power / Corriente Alterna) y 510WB (Batería).**
- Fabricado totalmente en acero inoxidable.
- Manos libres con diseño de sensores electrónicos.
- Certificado para su uso en aplicaciones de agua potable (NSF / ANSI 372).
- Dimensiones de tarja: 100" x 18" x 20" (254 x 50.8 x 45.7 cm).



| NO. DIKEN | PRODUCTO |
|-----------|----------|
| 10 01 44  | AC Power |
| 10 01 45  | Batería  |

FRENTE

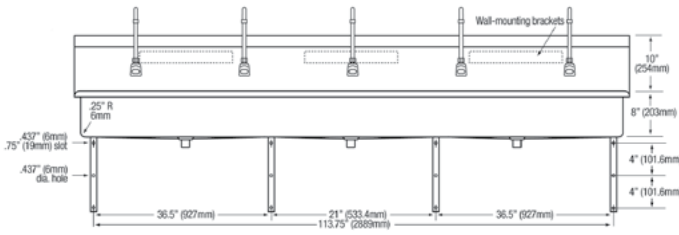

LADO

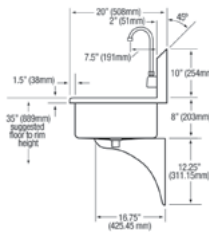

## Lavamanos de Pared de Acero Inoxidable para 6 Personas con y sin Sensor Electrónico

SANILAV  
COLUMBIA PRODUCTS  
*The Ultimate in Sanitation*

- **Modelo: 512WSL (Sin Sensor).**
- Fabricado totalmente en acero inoxidable calibre 16, acero #304 con grado de acabado #4.
- Cada estación viene con 6 válvulas de 2 pedales operadas con rodilla.
- Dimensiones de tarja: 120" x 18" x 20" (304.8 x 50.8 x 45.7 cm).



NO. DIKEN  
10 01 11

- **Modelos con sensor: 512WAL (AC Power / Corriente Alterna) y 512WBL (Batería).**
- Fabricado totalmente en acero inoxidable.
- Manos libres con diseño de sensores electrónicos.
- Certificado para su uso en aplicaciones de agua potable (NSF / ANSI 372).
- Dimensiones de tarja: 120" x 18" x 20" (304.8 x 50.8 x 45.7 cm).



FRENTE

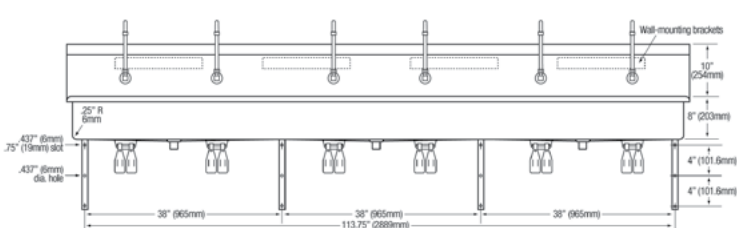

LADO

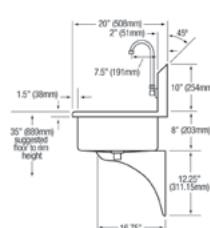

| NO. DIKEN | PRODUCTO |
|-----------|----------|
| 10 01 46  | AC Power |
| 10 01 47  | Batería  |



## Lavamanos de Piso de Acero Inoxidable para 2 Personas con y sin Sensor Electrónico

- **Modelo: 54FSL (Sin Sensor).**
- Fabricado totalmente en acero inoxidable calibre 16, acero #304 con grado de acabado #4.
- Cada estación viene con 2 válvulas de 2 pedales operables con el pie.
- Dimensiones de tarja: 40" x 18" x 20" (101.6 x 45.7 x 50.8 cm).

### Modelos con sensor: 54FAL (AC Power / Corriente Alterna) y 54FBL (Batería).

- Manos libres con diseño de sensores electrónicos para su uso en servicios de alimentos, hospitales, instituciones y fábricas.
- Certificado para su uso en aplicaciones de agua potable (NSF / ANSI 372).
- Dimensiones de tarja: 40" x 18" x 20" (101.6 x 45.7 x 50.8 cm).

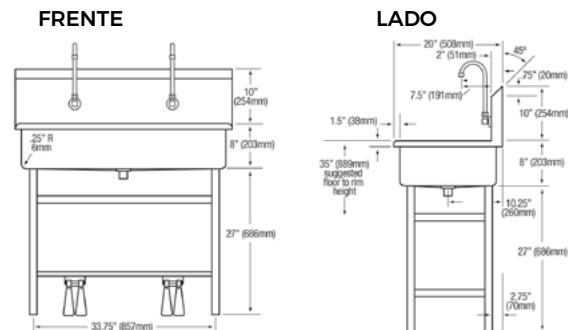

NO. DIKEN  
10 01 05



NO. DIKEN PRODUCTO  
10 01 48 AC Power  
10 01 49 Batería



## Lavamanos de Piso de Acero Inoxidable para 3 Personas con y sin Sensor Electrónico

- **Modelo: 56FSL y 56F1 (Sin Sensor).**
- Fabricado totalmente en acero inoxidable calibre 16, acero #304 con grado de acabado #4.
- Estación 56FSL: 3 válvulas de pie con pedal doble.
- Estación 56F1: 3 válvulas de pie con pedal único.
- Dimensiones de tarja: 60" x 18" x 20" (152.4 x 45.7 x 50.8 cm).

### Modelos con sensor: 56FAL (AC Power / Corriente Alterna) y 56FBL (Batería).

- Manos libres con diseño de sensores electrónicos para su uso en servicios de alimentos, hospitales, instituciones y fábricas.
- Certificado para su uso en aplicaciones de agua potable (NSF / ANSI 372).
- Dimensiones de tarja: 60" x 18" x 20" (152.4 x 45.7 x 50.8 cm).

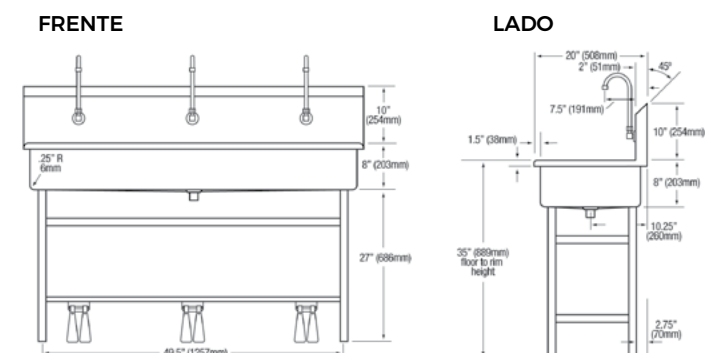

NO. DIKEN PRODUCTO  
10 01 05.5 Pedal doble  
10 01 05.6 Pedal único



NO. DIKEN PRODUCTO  
10 01 50 AC Power  
10 01 51 Batería



## Lavamanos de Piso de Acero Inoxidable para 4 Personas con y sin Sensor Electrónico

- **Modelo: 58FSL (Sin Sensor).**
- Fabricado totalmente en acero inoxidable calibre 16, acero #304 con grado de acabado #4.
- Cada estación viene con 4 válvulas de 2 pedales operadas con el pie.
- Dimensiones de tarja: 80" x 18" x 20" (203.2 x 45.7 x 50.8 cm).
- **Modelos con sensor: 58FAL (AC Power / Corriente Alterna) y 58FBL (Batería).**
- Manos libres con diseño de sensores electrónicos para su uso en servicios de alimentos, hospitales, instituciones y fábricas.
- Certificado para su uso en aplicaciones de agua potable (NSF / ANSI 372).
- Dimensiones de tarja: 80" x 18" x 20" (203.2 x 45.7 x 50.8 cm).

FRENTE

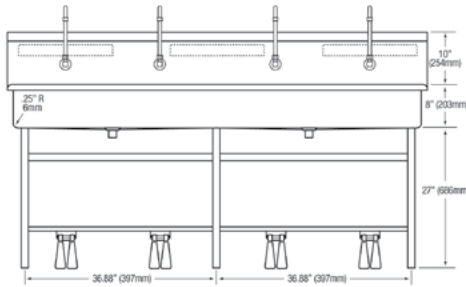

LADO

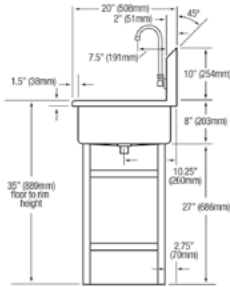

SAN-LAV  
COLUMBIA PRODUCTS  
The Ultimate in Sanitation



NO. DIKEN  
10 01 06



NO. DIKEN PRODUCTO  
10 01 52 AC Power  
10 01 53 Batería

## Lavamanos de Piso de Acero Inoxidable para 6 Personas con y sin Sensor Electrónico

- **Modelo: 512FSL (Sin Sensor).**
- Fabricado totalmente en acero inoxidable calibre 16, acero #304 con grado de acabado #4.
- Cada estación viene con 6 válvulas de 2 pedales operadas con el pie.
- Dimensiones de tarja: 120" x 18" x 20" (304.8 x 50.8 x 45.7 cm).
- **Modelos con sensor: 512FAL (AC Power) y 512FBL (Batería).**
- Manos libres con diseño de sensores electrónicos para su uso en servicios de alimentos, hospitales, instituciones y fábricas.
- Certificado para su uso en aplicaciones de agua potable (NSF / ANSI 372).
- Dimensiones de tarja: 120" x 18" x 20" (304.8 x 50.8 x 45.7 cm).

FRENTE

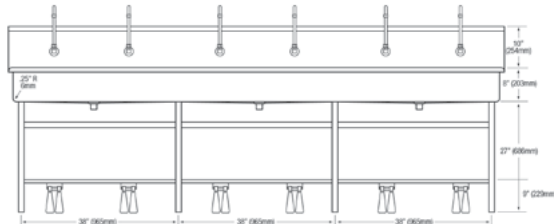

LADO

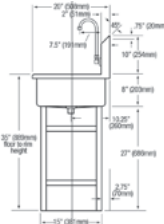

SAN-LAV  
COLUMBIA PRODUCTS  
The Ultimate in Sanitation



NO. DIKEN  
10 01 07



NO. DIKEN PRODUCTO  
10 01 54 AC Power  
10 01 55 Batería

## Lavamanos de Pared de Acero Inoxidable

- **Mod. 5A4F.**
- Ideal para su uso en cuartos médicos.
- Fabricado totalmente en acero inoxidable tipo 304 de calibre #16.
- Certificado para su uso en aplicaciones de agua potable (NSF / ANSI 372).
- El frente, el fondo y la parte trasera están formados de una hoja con doblez en las orillas y al frente, con terminado satinado.
- Acabado electropulido para mejorar la resistencia a la corrosión y facilidad de limpieza.
- Incluye grifos centrales de 8" y llaves de 4" para el agua caliente o fría.
- Dimensiones de tarja:  
19" x 15.5" x 5" de profundidad (48.2 x 39.3 x 12.7 cm).
- Cumple con los requerimientos ADA.



SANLAV  
COLUMBIA PRODUCTS  
The Ultimate in Sanitation



NO. DIKEN  
10 01 59

## Lavamanos de Pared de Acero Inoxidable para 2 personas

- **Mod. 5A2F.**
- Fabricado totalmente en acero inoxidable tipo 304 de calibre #16.
- Certificado para su uso en aplicaciones de agua potable (NSF / ANSI 372).
- El frente, el fondo y la parte trasera están formados de una hoja con doblez en las orillas y al frente, con terminado satinado.
- Acabado electropulido para mejorar la resistencia a la corrosión y facilidad de limpieza.
- Incluye grifos centrales de 8" y llaves de 4" para el agua caliente o fría.
- Dimensiones de tarja:  
45" x 16.5" x 5" de profundidad (114 x 42 x 12.7 cm).
- Cumple con los requerimientos ADA.



SANLAV  
COLUMBIA PRODUCTS  
The Ultimate in Sanitation



NO. DIKEN  
10 01 60

## Lavamanos de Pared de Acero Inoxidable para 3 personas

- **Mod. 5A3F.**
- Fabricado totalmente en acero inoxidable tipo 304 de calibre #16.
- Certificado para su uso en aplicaciones de agua potable (NSF / ANSI 372).
- El frente, el fondo y la parte trasera están formados de una hoja con doblez en las orillas y al frente, con terminado satinado.
- Acabado electropulido para mejorar la resistencia a la corrosión y facilidad de limpieza.
- Incluye grifos centrales de 8" y llaves de 4" para el agua caliente o fría.
- Dimensiones de tarja: 65" x 16.5" x 5" (165 x 42 x 12.7 cm).



SANLAV  
COLUMBIA PRODUCTS  
The Ultimate in Sanitation



NO. DIKEN  
10 01 61

## Refacciones para Lavamanos

- Grifo giratorio Mod. 204SP 10" (A).
- Boquilla estándar 2.0 GPM de repuesto. Mod. 1002 (B).
- Kit de reemplazo para llaves. Mod. 211C (C).
- Kit de reparación para válvula de grifo. Mod. 204RK. (D)
- Kit para montar grifo. Mod. 1009 (E).

| NO. DIKEN  | PRODUCTO                                |   |
|------------|---|---|
| 10 01 62   | Grifo giratorio                         | A |
| 10 01 01.8 | Refacción para Boquilla                 | B |
| 10 01 62.1 | Kit de reemplazo para llaves            | C |
| 10 01 62.2 | Kit de reparación para válvula de grifo | D |
| 10 01 62.3 | Kit para montar grifo                   | E |



SANLAV  
COLUMBIA PRODUCTS  
The Ultimate in Sanitation

### Válvula de Pedal Operada con Rodilla

SAN-LAV COLUMBIA PRODUCTS  
The Ultimate in Sanitation

- Mod. 112L.
- Refacción original.
- Fabricada en acero inoxidable.
- Con 1 pedal.
- Recomendado el uso de filtro antisarro.



| NO. DIKEN |
|-----------|
| 10 01 13  |

### Válvula de 2 Pedales

SAN-LAV COLUMBIA PRODUCTS  
The Ultimate in Sanitation

- Mod. 111L válvula de rodilla (A) y 105L válvula de pie (B).
- Fabricada en acero inoxidable.
- Refacción original.
- Con 2 pedales.
- Recomendado el uso de filtro antisarro.

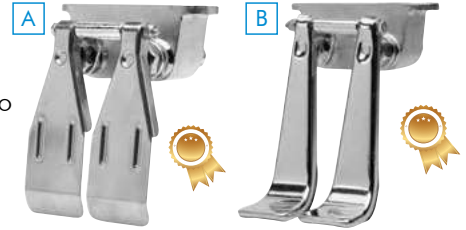

| NO. DIKEN  |   |
|------------|---|
| 10 01 01.1 | A |
| 10 01 01.2 | B |

### Válvula de Accionamiento

SAN-LAV COLUMBIA PRODUCTS  
The Ultimate in Sanitation

- Mod. 106L.
- Válvula de pie cierre automático.
- De latón fundido con resortes, pedales, pernos y tuercas de acero inoxidable para una mayor durabilidad.
- Diseñado para aplicaciones de alto uso.
- Ideal para su uso en el servicio de alimentos e industria médica.
- Certificada NSF / ANSI 372 por su bajo contenido de plomo.
- Recomendado el uso de filtro antisarro.



| NO. DIKEN |
|-----------|
| 10 01 20  |



### Válvula de Accionamiento

SAN-LAV COLUMBIA PRODUCTS  
The Ultimate in Sanitation

- Mod. 102L.
- Válvula de pie cierre automático.
- Elimina completamente la posibilidad de contaminación de los grifos germinales cargados o sucios.
- Material latón bruto fundido cromado y acero inoxidable.
- Diseño que establece un estándar de la industria.
- Certificada NSF / ANSI 372 por su bajo contenido de plomo.
- Recomendado el uso de filtro antisarro.



| NO. DIKEN |
|-----------|
| 10 01 22  |



### Refacciones para Válvula de Pedal para Rodilla y Pie

SAN-LAV COLUMBIA PRODUCTS  
The Ultimate in Sanitation

- Refacciones originales.
- Fabricadas en acero inoxidable.
- Para modelos 105, 111 y 112.



#### REFACCIONES PARA VÁLVULA

| NO. DIKEN   | PRODUCTO                       | MODELO |
|-------------|--------------------------------|--------|
| 10 01 01.9  | Cuerpo de la Válvula           | 1057   |
| 10 01 01.3  | Kit de Reparación para Válvula | 1061L  |
| 10 01 01.10 | Soporte                        | 1052   |
| 10 01 01.11 | Tuerca de 5/8 "                | 1050   |
| 10 01 01.12 | Perno y Tuerca                 | 1051   |
| 10 01 01.13 | Pedal (uno)                    | 1041   |
| 10 01 01.14 | Pedal para Rodilla (uno)       | 1043   |

### Válvula de Retención

SAN-LAV COLUMBIA PRODUCTS  
The Ultimate in Sanitation

- Mod. 201L.
- Diseño de cierre con rodilla.
- Elimina la posibilidad de contaminación de los grifos.
- Pernos, pedales y tuercas de acero inoxidable.
- Diseño que establece un estándar de la industria.
- Probada a 150 PSI antes de su ensamblaje.
- Instalaciones de 1/2" (1.2 cm).
- Certificada NSF / ANSI 372 por su bajo contenido de plomo.



| NO. DIKEN |
|-----------|
| 10 01 23  |



### Grifo para Lavamanos

SAN-LAV COLUMBIA PRODUCTS  
The Ultimate in Sanitation

- Mod. 1001(A) y 1002 (B).
- Fabricado en latón cromado.
- Con limitador de flujo de aire.
- Incluye pernos de instalación.
- Flujo de 2 gpm.



| NO. DIKEN  | PRODUCTO                |
|------------|-------------------------|
| 10 01 01.4 | Grifo                   |
| 10 01 01.8 | Refacción para Boquilla |

Disponible Sobre pedido

### Grifo para Lavamanos

SAN-LAV  
COLUMBIA PRODUCTS  
The Ultimate in Sanitation

- Mod. 2002.
- Fabricado en latón cromado.
- Para lavamanos mod. 605 y 607.
- 6" (15.2 cm) altura con eslabón giratorio.
- Flujo de 2 gpm. 60 psi.
- Conexión de 1/2" (1.2 cm) NPT.



| NO. DIKEN   |
|-------------|
| 10 01 01.15 |

### Grifo para Lavamanos con Sensor

SAN-LAV  
COLUMBIA PRODUCTS  
The Ultimate in Sanitation

- Mod. ES2RL (Ac Powered) y ESB2RL (Battery Powered).
- Fabricado en latón cromado.
- Caja de control a prueba de agua
- Sensor ajustable oscila de 6" - 30".
- Función de tiempo de espera automático estándar, preestablecido a 30 seg. y ajustable a 0, 15 y 60 seg.
- Grifo cuello de cisne de 6" y 2.0 GPM control de fluido (también disponible 0.35, 0.5, 1.5, 1.6, y 2.2 GPM).



| NO. DIKEN   | PRODUCTO                                       | MODELO |
|-------------|--|--------|
| 10 01 01.16 | Grifo para Lavamanos de Sensor Ac Powered      | ES2RL  |
| 10 01 01.17 | Grifo para Lavamanos de Sensor Battery Powered | ESB2RL |

### Grifo para Lavamanos

SAN-LAV  
COLUMBIA PRODUCTS  
The Ultimate in Sanitation

- Mod. 2003L (A) y 1002 (B).
- Fabricado en latón cromado.
- 10" (25.4 cm) altura con eslabón giratorio.
- Flujo de 2 gpm. 60 psi.
- Conexión de 1/2" (1.2 cm) NPT.
- Para lavamanos mod. 505, 525, 54WS, 56WS, 58WS, 512WS, 501, 521, 54FS, 56FS, 58FS y 512FS.



| NO. DIKEN  | PRODUCTO                |
|------------|-------------------------|
| 10 01 01.7 | Grifo                   |
| 10 01 01.8 | Refacción para Boquilla |



### Mangueras de Conexión

SAN-LAV  
COLUMBIA PRODUCTS  
The Ultimate in Sanitation

- Mod. 1006 (30") y Mod. 1007 (41").
- Certificado NSF / ANSI 372 por su bajo contenido de plomo.



| NO. DIKEN | DIMENSIONES |
|-----------|-------------|
| 10 01 24  | 30"         |
| 10 01 25  | 41"         |

### Rack y Botella Aplicadora

SAN-LAV  
COLUMBIA PRODUCTS  
The Ultimate in Sanitation

- Mod. 563 (A), 568 (B), 5631(C) y 562 (D).
- Botella de plástico con aplicador y rack de acero inoxidable calibre 16 de alta resistencia.
- Capacidad botella: 16 oz. / 473 ml y 32 oz. / 946 ml.



| NO. DIKEN  | PRODUCTO                              |
|------------|---------------------------------------|
| 10 01 17   | Botella y Rack 16 oz. / 473 ml.       |
| 10 01 18   | Botella y Rack 32 oz. / 946 ml.       |
| 10 01 01.5 | Solo Botella 16 oz.                   |
| 10 01 16   | Solo Rack, para Contenedor de 1 Galón |

### Coladeras de Acero Inoxidable

roser

- Mod. 3729.
- Dimensiones: 250 x 250 mm, salida por el fondo de 90 mm diámetro.
- Mod. 3984.
- Dimensiones: - 300 x 300 mm, salida por el fondo de 110 mm diámetro.
- Incluye filtro para residuos sólidos.

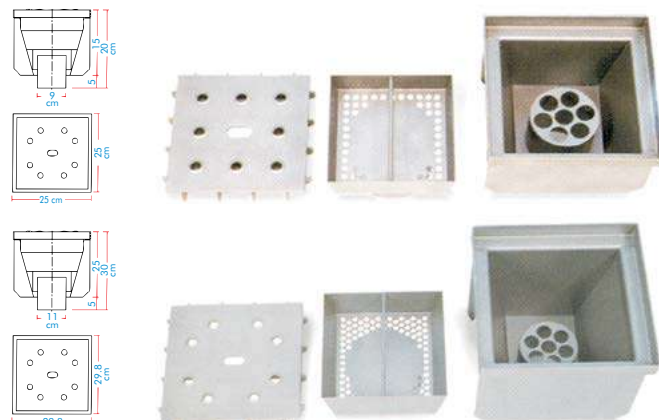

| NO. DIKEN | DIMENSIONES  |
|-----------|--------------|
| 10 30 01  | 250 x 250 mm |
| 10 30 02  | 300 x 300 mm |



## Sistema de Limpieza D-CARBONATOR para Equipo de Cocina

- Mod. 25GAL.
- Tanque para limpieza a base de agua y calor que en conjunto con el químico CarbonZyme® descarboniza, quita grasa, limpia, sanitiza y limpia todo el equipo para cocinas.
- Se conecta a un enchufe de corriente estándar (110 V-220 V)
- No requiere instalación de plomería.
- Temperatura máxima de 85°C / 185°F.
- Trabaja a la par con el detergente CarbonZyme®, caja de 3.8 kg (8.5 lbs).



Antes de D-CARBONATOR



Después de D-CARBONATOR



### FÁCIL DE USAR :

1. Llenar la unidad con agua.
2. Agregar CarbonZyme®.
3. Encender.

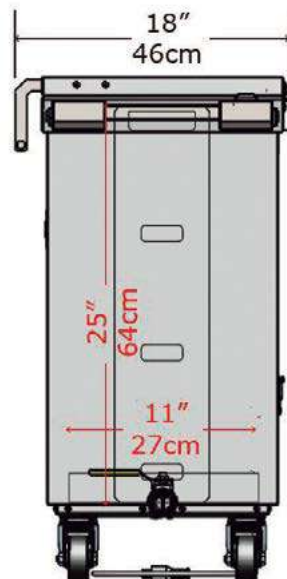
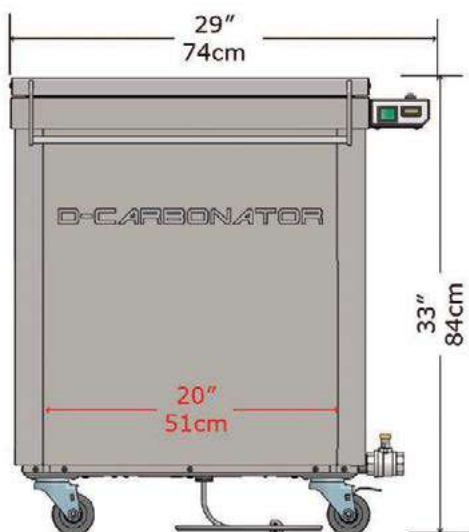

| NO. DIKEN | PRODUCTO   |
|-----------|--|
| 10 02 20  | Sistema de Limpieza D-Carbonator. Mod: 25gal.        |
| 10 02 21  | Detergente Carbonzyme. Caja de 3.8 Kgs. ( 8.5 Lbs ). |



### Esterilizador de Cuchillos

SANLAV  
COLUMBIA PRODUCTS  
*The Ultimate in Sanitation*

- Mod. 555 (A) y 552 (B).
- Construido en acero inoxidable calibre tipo 304.
- Con ceja para colgarse de lavamanos.
- Con orificio y rosca hembra para adaptar resistencia eléctrica.

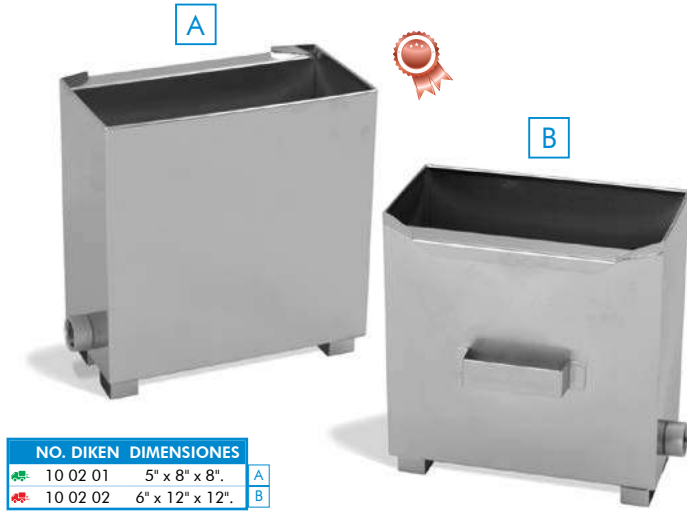

| NO. DIKEN | DIMENSIONES    |   |
|-----------|----------------|---|
| 10 02 01  | 5" x 8" x 8"   | A |
| 10 02 02  | 6" x 12" x 12" | B |

### Esterilizador de Cuchillos

SANLAV  
COLUMBIA PRODUCTS  
*The Ultimate in Sanitation*

- Mod. 567.
- Fabricado en acero inoxidable calibre 16, acero #304.
- Electropulido para mejorar resistencia a la corrosión.
- Diseñado para mesa o pared.
- Soporte de pared.
- Dimensiones: 6" x 12" x 12" (15.2 x 30.4 x 30.4 cm).



| NO. DIKEN |
|-----------|
| 10 02 03  |

### Resistencia Eléctrica

- Con caja resistente al agua hecha en acero inoxidable.
- Varilla de calor de acero inoxidable de (A) 5½" y (B) 7".
- Con rosca de 1" (2.5 cm) o 1¼" (3.1 cm) provista de tuerca de fijación y junta.
- Marcación ajustable (para aumentar la temperatura se gira el marcador a la derecha).
- Indicador de luz de encendido-apagado (se muestra encendido cuando la unidad esta calentando).
- Con cable que contiene conexión a tierra en el enchufe.
- (A) 1100 watts, 110 VAC y (B) 1500 watts, 110 VAC.
- Utilizada en el modelo 555, 552 y 567 para esterilizado de cuchillos, alcanza una temperatura de los 82.2 °C (180 °F).
- Con la resistencia al máximo, la temperatura se mantendrá entre los 82.2 °C (180 °F) y los 93.9 °C (201 °F).

SANLAV  
COLUMBIA PRODUCTS  
*The Ultimate in Sanitation*



| NO. DIKEN | PRODUCTO  |   |
|-----------|-----------|---|
| 10 05 03  | 1100W 5½" | A |
| 10 05 04  | 1500W 7"  | B |

Se adapta a tuerca de 1" NPT. orificio de 1¼" y se suministra con tuerca y empaque.

### Resistencia Eléctrica

- Construida en acero inoxidable.
- Con rosca macho de 1" (2.5 cm) NPT para adaptarse a esterilizador de cuchillos mod. 555, 552 y 567.
- Voltaje 110 AC.
- Capacidad: (A) 1100 watts. (B) 1500 watts.
- Dimensiones: (A) 5½" (13.9 cm) de largo. (B) 7" (17.7 cm) de largo.



| NO. DIKEN | PRODUCTO   |   |
|-----------|------------|---|
| 10 05 01  | 1100W 5 ½" | A |
| 10 05 02  | 1500W 7"   | B |

### Insta-Test Test Strips

- LaMotte ofrece un modo conveniente y económico de realizar parámetros de prueba en soluciones acuosas.
- Insta-test es la mejor forma de supervisar las concentraciones sin necesitar reactivos o equipos especiales.



TIRILLAS PARA PRUEBA 1 SÓLO PARÁMETRO

| NO. DIKEN | PARAMETRO DE PRUEBA  | CÓDIGO | RANGO (PPM) | ESCALA (PPM)                   | APLICACIONES EN:                     | No. DE PRUEBAS POR FRASCO |
|-----------|----------------------|--------|-------------|--------------------------------|--------------------------------------|---------------------------|
| 10 21 15  | Dioxido de Cloro     | 2999   | 0-10        | 0, 0.25, 0.5, 1, 3, 10 ppm     | Agua / Comida / Refrescos            | 50                        |
| 10 21 16  | Dioxido de Cloro     | 3002   | 0-500       | 0, 10, 25, 50, 100, 250, 500   | Medicamento / Comida / Refrescos     | 50                        |
| 10 21 17  | Cloro Total          | 2979   | 0-5         | 0, 0.5, 1, 3, 5                | Agua / Comida / Refrescos            | 50                        |
| 10 21 18  | Dureza, Rango Amplio | 2981   | 0-180       | 0, 30, 60, 120, 180            | Agua / Comida / Refrescos            | 50                        |
| 10 21 19  | Ph, Rango Amplio     | 2974   | 4-10 (pH)   | 4, 5, 6, 7, 8, 9, 10           | Agua / Comida / Refrescos / Piscinas | 50                        |
| 10 21 20  | Acido Peracético     | 3000   | 0-160       | 0, 10, 20, 40, 60, 85, 160 ppm | Comida / Refrescos                   | 50                        |
| 10 21 21  | Peróxido             | 2984LR | 0-50        | 0, 1, 3, 10, 30, 50            | Agua / Comida / Refrescos            | 25                        |
| 10 21 22  | Ácido Peracético     | 3000HR | 0-1000      | 0-50-100-250-500-1000          | Comida / Refrescos                   | 50                        |

### Tirillas ITS

- Presenta sus productos para análisis rápido de la calidad de agua para: agricultura, albercas, acuarios, spa, alimentos y bebidas, medicina, Ind. automotriz, hogar y residual.



| NO. DIKEN | PARÁMETRO DE PRUEBA | CÓDIGO | RANGO (PPM / MG / L) | NIVELES DE DETECCIÓN:   | MÉTODO                      | TIEMPO Y No. DE PRUEBAS |
|-----------|---------------------|--------|----------------------|---|-----------------------------|-------------------------|
| 10 21 31  | Cloro Libre         | 481026 | 0-6                  | 0, 0.05, 0.1, 0.2, 0.4, 0.6, 0.8, 1.2, 1.5, 2, 2.6, 4, 6 ppm (mg/l)                                   | Colorimetría por Método TMB | 40 Seg / 50 Pruebas     |
| 10 21 32  | Cloro Libre         | 481126 | 0-6                  | 0, 0.05, 0.1, 0.2, 0.4, 0.6, 0.8, 1.2, 1.5, 2, 2.6, 4, 6 ppm (mg/l)                                   | Colorimetría por Método TMB | 40 Seg / 30 Pruebas     |
| 10 21 34  | Cloruros            | 481027 | 0-500                | 0, 50, 100, 250, 500 ppm (mg/l)   | Colorimetría                | 30 Seg / 50 Pruebas     |
| 10 21 42  | Dureza Total        | 480008 | 0-1000 ó 0-58 gpg    | 0, 40, 80, 120, 180, 250, 425, 1000 ppm (mg/l)<br>OR 0, 2, 5, 7, 11, 15, 25, 58 gpg gramos por galón. | Colorimetría                | 3 Seg / 50 Pruebas      |
| 10 21 43  | Dureza Total        | 481108 | 0-425 ó 0-25 gpg     | 0, 40, 80, 120, 180, 250, 425 ppm (mg/l)<br>OR 0, 2, 5, 7, 11, 15, 25 gpg                             | Colorimetría                | 3 Seg / 30 Pruebas      |
| 10 21 47  | Iodo                | 480064 | 0-300                | 0, 5, 10, 15, 20, 30, 40, 50, 75, 100, 150, 200, 250, 300 ppm (mg/l)                                  | Colorimetría                | 32 Seg / 50 Pruebas     |
| 10 21 65  | Ozono               | 481134 | 0-0.5                | 0, 0.05, 0.1, 0.2, 0.3, 0.4, >0.5 ppm (mg/l)  | Colorimetría por Método TMK | 30 Seg / 30 Pruebas     |
| 10 21 68  | Peroxido            | 480014 | 0-100                | 0, 0.5, 2, 5, 10, 25, 50, 100 ppm (mg/l)  | Colorimetría.               | 30 Seg / 50 Pruebas     |
| 10 21 69  | Peroxido            | 481015 | 0-4                  | 0, 0.05, 0.3, 0.5, 1, 2, 4 ppm (mg/l)   | Colorimetría.               | 20 Seg / 50 Pruebas     |
| 10 21 70  | Peroxido            | 481116 | 0-30000              | 0, 200, 400, 800, 1600, 2500, 5000, 10000, 30000 ppm (mg/l)   | Colorimetría.               | 25 Seg / 30 Pruebas     |
| 10 21 71  | Pesticidas          | 487996 |                      | Prueba para especificación EPA de 3 ppb de Atrazina y 4 ppm de Simazina.                              | Tiras de flujo lateral      | 10 Min / 2 Pruebas      |

### Kit para Determinación de Cloro Libre y pH

- Kit Mod. 7019 (A) y Repuestos Mod. R-7019 (B).
- Kit para testeo de cloro libre en agua.
- Método práctico, sencillo y económico.
- Accesible en su aplicación para el personal de planta.
- Determinación por colorimetría (cambio de color).
- Fácil de detectar usando DPD (Dietil-p-fenildiamina) como reactivo.
- Rango de medición: 0.50 a 10.0 ppm de cloro libre.
- Escala de medición: 0.5, 1, 1.5, 3, 5, 10.
- El repuesto para el kit se vende por separado.



| NO. DIKEN |   |
|-----------|---|
| 10 21 82  | A |
| 10 21 83  | B |

### Frasco de Ortotolidina para Testeo de Cloro

- Método práctico, sencillo y económico.
- Accesible en su aplicación para el personal de planta.
- Determinación por colorimetría (cambio de color) fácil de detectar.



NO. DIKEN  
10 24 02

### Rollos y Tiras de Testeo Químico

- Ofrece resultados cuantitativos.
- Producto de importación.
- Muy económico.
- Fácil de usar.
- Práctico.
- Alta confiabilidad.
- Desechable.
- Disponible en cajas con 10 kits/rollos cada una.
- Disponibilidad de varios muestreos (ver tabla anexa).

MICRO ESSENTIAL  
LABORATORY  
Hydrión® pH and sanitizer test kits since 1934



A

B



C



D



E



F



G



H

I



J



K



- Clip para sujeción a pared



- Mod. F26-ACCSY-LGCPBK-020

NO. DIKEN  
10 21 14

| NO. DIKEN  | PARAMETRO DE PRUEBA | RANGO (PPM) | ESCALA (PPM)                                | APLICACIONES EN:               | No. DE PRUEBAS               | MODELO  |
|------------|---------------------|-------------|---|--------------------------------|------------------------------|---------|
| 10 21 08   | Sales de Amonio     | 0-400       | 0-100-200-300-400                           | Sanitizantes                   | 10 Rollos con 60 Pruebas c/u | QT-10   |
| 10 21 07   | Sales de Amonio     | 0-500       | 0-150-200-400-500                           | Sanitizantes                   | 10 Rollos con 60 Pruebas c/u | QT-40   |
| 10 21 09   | Sales de Amonio     | 0-1000      | 0-200-400-600-800-1000                      | Sanitizantes                   | 10 Rollos / 60 Pruebas c/u   | QC-1001 |
| 10 21 10   | Cloro               | 0-200       | 10-50-100-200                               | Sanitizantes                   | 10 Rollos con 60 Pruebas c/u | CM-240  |
| 10 21 10.1 | Cloro               | 0-200       | 10-50-100-200                               | Sanitizantes                   | 10 Tubos con 200 Tirillas    | CM-240V |
| 10 21 10.3 | Cloro               | 0-1000      | 0-50-100-250-300-500-1000                   | Sanitizantes                   | 6 Tubos con 100 Tirillas c/u | CH-1000 |
| 10 21 11   | Yodo                | 0-50        | 0-12.5-25-50                                | Sanitizantes                   | 10 Cajas                     | IL-250  |
| 10 21 11.1 | Yodo                | 50-225      | 50-75-150-225                               | Sanitizantes                   | 10 Cajas                     | IM-220  |
| 10 21 12.1 | PH                  | 1-14        | 0-1-2- 4- 5- 6- 7- 8- 9- 10- 11- 12- 13- 14 | Agua, Alimentos y Sanitizantes | Tubo con 100 Tirillas        | 9800    |
| 10 21 06   | Ácido Paracético    | 0-160       | 0-10-30-60-80-160                           | Sanitizantes                   | 6 Tubos con 50 Tirillas c/u  | PAA     |
| 10 21 13   | Ácido Paracético    | 0-2000      | 0-250-500-1000-1500-2000                    | Sanitizantes                   | 6 Tubos con 50 Tirillas c/u  | PAA     |

### Tiras de testeo EMD Millipore 9590-3 PH

- Ofrece resultados cuantitativos.
- Producto de importación.
- Muy económico.
- Fácil de usar.
- Práctico, alta confiabilidad, desechable.
- Disponible en cajas con 10 kits/rollos cada una.
- Disponibilidad de varios muestreos (ver tabla anexa).



| NO. DIKEN | PARAMETRO DE PRUEBA | RANGO (PPM) | ESCALA (PPM)                              | APLICACIONES EN:               | No. DE PRUEBAS               | MODELO |
|-----------|---------------------|-------------|---|--------------------------------|------------------------------|--------|
| 10 21 12  | PH                  | 1-14        | 1-2- 4- 5- 6- 7- 8- 9- 10- 11- 12- 13- 14 | Agua, Alimentos y Sanitizantes | 10 Cajas con 100 Pruebas c/u | 9590-3 |

### Linterna de Luz UV Nitecore

- Mod. CU6.
- Construida en aluminio de grado aeronáutico.
- Ofrece cinco posibilidades de iluminación:
  - Dos LEDs principales:** Led ultravioleta, para aplicaciones muy variadas en el ramo alimenticio, por ejemplo en la revisión y liberación de áreas de trabajo. Led de luz blanca que permite revisar zonas de difícil acceso con sus 190 metros de alcance.
  - Tres LEDs secundarios:** rojo, verde y azul que sirven como medio de contraste en superficies que sean de un color distinto (tablas de nylamind, moldes, etc) y pueden ser usados para detectar residuos que no sean materia orgánica por ejemplo caramelo, sales minerales, colorantes artificiales, sangre, etc.
- Solución para inspección de equipos.
- Switch que ofrece la posibilidad de conocer el estado de carga de la batería y parpadea al ser muy baja en señal de alerta.
- El tiempo máximo de uso es de 400 horas/16.67 días en el modo de iluminación más bajo.
- Resistencia al agua conforme a la norma IPX-8 (dos metros bajo el agua).
- Resiste caídas de hasta 1.5 metros de altura.
- Capacidad de ser parada como una vela.
- Tipo de reflector: liso.
- Accesorios incluidos:
  - Funda de nylon, clip desmontable, anillo táctico, correa, botón de encendido de repuesto y O-ring extra.
- Dimensiones de la linterna:
  - Largo: 5.63" (14.3 cm).
  - Diámetro del cabezal: 1.57" (4 cm).
  - Diámetro del cuerpo: 1" (2.5 cm).
  - Peso: 138 gramos (4.87oz) sin batería
- Batería no incluida.



| NO. DIKEN | PRODUCTO  |   |
|-----------|---|---|
| 30 11 00  | Linterna de Luz UV Nitecore. Mod: CU6.  | A |
| 30 11 26  | Linterna y batería recargable de alto rendimiento Li-ion 18650. 2600mAh. 3.7V | B |
| 30 11 23  | Batería recargable de alto rendimiento Li-ion 18650. 3400mAh. 3.6V            | C |
| 30 11 24  | Cargador de Batería OLIGHT para dos baterías. Mod. OMNI DOK II.               | D |
| 30 11 25  | Cargador Inteligente Cuadruple MIBOXER Mod. C4.                               | E |

HIGIENE Y MANTENIMIENTO



## Luminómetro MVP ICON

- Mod. 78300.
- Sistema de monitoreo de calidad que recopila, analiza y reporta los datos de múltiples indicadores de calidad, incluyendo ATP, conductividad, concentración, pH y temperatura.
- Además es capaz de analizar los datos de estos indicadores como un conjunto correlacionado y así demostrar la causa y efecto que anteriormente pudieron ser difíciles de identificar.
- Memoria DMA para maximizar la información que el equipo puede almacenar.
- Autodiagnóstico en pantalla.
- Totalmente portátil, disponible con maletín de transporte.
- Totalmente en español.
- Software de análisis de datos.
- Recolecta la muestra sin necesidad de pipeteo.
- Su nuevo diseño ofrece reactivos con mayor exactitud y reproducibilidad.
- Calibración de todos los parámetros MVP ICON.
- Monitoreo de higiene de planta.
- Asegura un saneamiento adecuado.

### ACCESORIOS

- 1. Sonda de conductividad (Mod. 78089-00):**  
Mide la conductividad de líquidos y determina el grado de concentración química de detergentes y sanitizantes, coadyuvando al ahorro de los mismos al realizar el saneamiento de los equipos sin malgastar material.
- 2. Sonda de pH (Mod. 78088-00):**  
Mide el pH de las soluciones y a su vez la temperatura de las mismas, puede calibrarse con soluciones de pH 4, pH 7 y pH 10.
- 3. Sonda de temperatura (Mod. 78087-00):**  
Diseñada para medir la temperatura del producto, puede calibrarse a un determinado rango según lo requiera el producto.
- 4. Calibradores (Mod. 64012-00):**  
El equipo viene calibrado de fábrica, pero se recomienda verificar cada 6 meses la calibración de su equipo para asegurar que está trabajando en excelentes condiciones.
- 5. Hisopos (Mod. 64003-100 superficies, 64004-100 líquidos):**  
Vienen en presentaciones para superficies y para líquidos. La torunda de algodón de la punta del hisopo está diseñada para recolectar muestras de ATP de manera eficiente, ya que no requiere girar la punta sobre la superficie de muestreo al momento de realizar la toma de muestra.
- 6. El software de manejo de datos MVP ICON Dashboard:** Empresa certificada incorpora nuevos avances y ventajas, a la vez que es fácil de usar. Los resultados de las pruebas, almacenados en el equipo MVP Icon son transferidos fácilmente a una computadora para análisis e impresión, los usuarios del MVP Icon Dashboard pueden ordenar y ver resultados de indicadores individuales de calidad, adicionalmente MVP Icon Dashboard puede analizar e integrar datos de múltiples indicadores, lo que permite al usuario identificar fácilmente relaciones causa/efecto, que de otra forma serían difíciles de determinar.
- 7. Los controles positivos:** Proveen una muestra la cual produce resultados positivos de ATP cuando es analizado con el Luminómetro MVP Icon. Se recomienda correr controles de ATP positivos por lo menos a cada dos días e incorporarlo dentro de los controles de calidad global, los cuales monitorean el funcionamiento del equipo durante un período de tiempo prolongado.

BIOCONTROL  
Results. Right now



### 7 CONTROLES



**Estadísticas esenciales programables** que son actualizadas cada vez que sincronice el MVP Icon con su computadora, proveyéndole valiosa información gerencial en tiempo real.

No es sólo una base de datos, el Software Icon Dashboard despliega los resultados clave del rendimiento que permiten que maneje fácilmente el programa entero de calidación de limpieza, saneamiento y demás indicadores.

**El diseño de la función Re-Muestreo y Reporteo** provee de datos vitales para el manejo y la gestión de la información. Las áreas que presenten altos valores de ATP deben ser re-higienizadas y re-muestreadas. Entender la frecuencia y la consistencia de los re-muestreos es algo esencial para la gestión de un programa de higiene y saneamiento.

**Haga fáciles las auditorías** con el MVP Icon. Imprima y presente reportes HACCP que sinteticen el historial de calibración, las frecuencias de muestreo y otras mediciones clave que demuestren un control total del proceso de limpieza y saneamiento.



### Valide la Limpieza y el Saneamiento

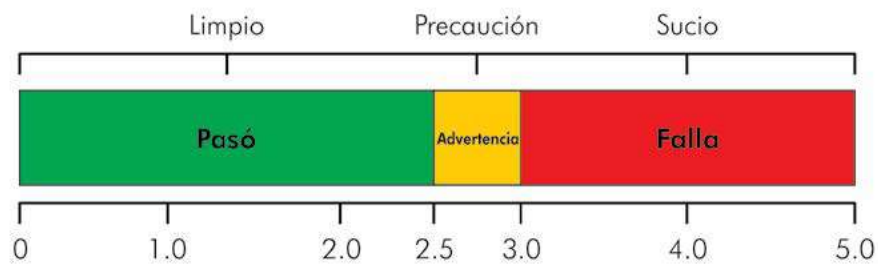

Escanea este código para ver video 68



o visita [www.youtube.com/dikeninternational](http://www.youtube.com/dikeninternational)

MVPICON™

| NO. DIKEN | PRODUCTO  |
|-----------|---|
| 10 20 81  | Luminometro MVP Icon  |
| 10 20 51  | Sonda de Conductividad  |
| 10 20 52  | Sonda de pH   |
| 10 20 53  | Sonda de Temperatura  |
| 10 20 54  | Calibradores (2 Pz)   |
| 10 20 55  | Hisopos MVP Icon Superficies. Caja con 100 Piezas             |
| 10 20 56  | Hisopos Mvp Icon Líquidos. Caja con 100 Piezas                |
| 10 20 57  | Controles Positivos de ATP. Caja con 25 Piezas. Mod. 64001-25 |
| 10 20 58  | Funda para MVP Icon. Mod. 78118                               |

Disponible Sobre pedido

## Hisopos Flash para Proteínas

- Mod. 63004-100.
- Es una prueba para proteínas, con alta sensibilidad, que detecta rápidamente los residuos remanentes de proteínas incluyendo alérgenos en las superficies de contacto con alimentos, después de la limpieza.
- Desarrollado para detectar dos niveles de sensibilidad, se adapta a las necesidades de la industria y en áreas específicas de la planta que exigen mayor sensibilidad.
- Para la detección de residuos de proteína a partir de 20 µg, el hisopo puede ser leído después de 10 minutos de activado a temperatura ambiente. Si requiere mayor sensibilidad (3 µg), el flash debe ser incubado a 70 °C (158 °F) por 10 ± 4 minutos. Seguir el procedimiento de uso apropiado conforme a la aplicación deseada.
- Monitorear la eliminación adecuada de residuos después de una limpieza, permite tomar una acción correctiva inmediata, reduciendo el riesgo de una contaminación cruzada de los productos e incidentes de seguridad alimentaria, especialmente durante el cambio de línea de producción.

### SENCILLO DE USAR:

1. **Hisopar.** Muestrear una superficie de 4" x 4" (10 x 10 cm).
  2. **Activar.** Activar el hisopo y agitar por 5 segundos.
  3. **Leer.** Utilizar la tabla para interpretación del resultado (paso, alerta o falla).
- Cuando la proteína está presente en la superficie, el líquido del hisopo cambiará de color verde a púrpura. La intensidad y velocidad del cambio de color depende de la cantidad de proteína presente en la muestra.

### RESULTADOS:

- **Color Verde:** Pasó. No necesita ninguna acción adicional.
- **Color Gris:** Banda de Alerta (presencia de trazas de proteínas).  
Re-limpiar y re-muestrear, de acuerdo con sus procedimientos internos.
- **Color Púrpura Claro a Oscuro:** Presencia de proteína. Re-limpiar y re-muestrear.

### CALENTADOR:

- Mod. TC0401005.
- El calentador seco es adecuado para una amplia gama de usos en la ciencia de la vida; desde biología molecular hasta laboratorios ambientales e industriales.
- Para su uso en metodologías que incluyen incubación, medición y monitoreo de reacciones enzimáticas e inmuno - ensayos.

### CARACTERÍSTICAS:

- Pantalla LED.
- Alcanza temperaturas de hasta 100 °C (212 °F).
- Visualización simultánea de conjunto / hora y la temperatura real.
- Ajuste de la rueda de velocidad y temperatura 3D.
- Operación programable, puede almacenar un máximo de ± 0.5 °C (± 32.9 °F).
- Bajo requerimiento de energía (12V), se puede utilizar directamente con el cargador del coche.
- Varias aplicaciones con diferentes bloques.
- Alta precisión de la temperatura.
- Rango de control de temperatura: RT + 5 °C ~ 100 °C (+ 41 °F ~ 212 °F).
- Rango del tiempo: 0 ~ 99 h 59 min.
- Temperatura: Precisión Control ± 0.5 °C (± 32.9 °F).
- Precisión de visualización: ± 0.1 °C (± 32.1 °F).
- Tiempo de calentamiento (40 °C a 100 °C de temperatura) ≤ 15 min (104 °F a 212 °F).
- Dimensiones: 164 x 116 x 98 mm.
- Peso neto: 0.9 Kg.



| NO. DIKEN | PRODUCTO  |
|-----------|---|
| 10 20 59  | Hisopos Flash para Proteínas. Caja con 100 piezas |
| 10 20 80  | Calentador para Alérgenos                         |

BIOCONTROL

Results. Right now

### 1 HISOPAR



### 2 ACTIVAR



### 3 LEER

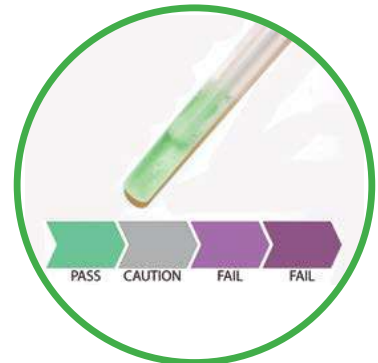

## Kit para Alérgenos Romer Labs Agra Strip

### Prueba Directa en el Área para Alérgenos Alimentarios.

- Prueba inmunológica rápida en formato de flujo lateral para la detección de alérgenos en los alimentos, agua de enjuague y muestras ambientales. Los dispositivos de flujo lateral son un método rápido y fácil de usar en el momento; para la detección de diferentes alérgenos alimentarios.



### VENTAJAS:

- **Prueba rápida directa en el área** - no se necesita equipo adicional.
- **Rápido y sencillo** - procedimiento con componentes listos para usar.
- **Sensible** - con bajos niveles de detección.
- **Rápido** - 11 minutos incluyendo la extracción.
- **Estable** - larga vida útil a temperatura ambiente.

### COMPONENTES DEL KIT:

- 10 Tiras reactivas AgraStrip.
- 1 Frasco gotero con 35 ml de solución de extracción.
- 10 Tubos y tapas de extracción.
- 10 Viales de incubación con anticuerpos listos para usar.
- 10 Puntas cuentagotas para los tubos de extracción.
- 10 Hisopos.
- 1 Soporte para los tubos de incubación.

Escanea este código para ver la  
GUÍA RÁPIDA SIMPLATE



o visita [www.youtube.com/dikeninternational](http://www.youtube.com/dikeninternational)

| NO. DIKEN   | PRODUCTO   |
|-------------|--|
| 10 20 78.1  | Kit Para Alergenos Gluten G12. 10 Tiras. Mod. COKAL0200AS.       |
| 10 20 78.2  | Kit para Alérgenos Cacahuete. 10 Tiras. Mod. COKAL0110AS         |
| 10 20 78.3  | Kit para Alérgenos Gluten. 10 Tiras. Mod. COKAL0210AS            |
| 10 20 78.4  | Kit para Alérgenos Avellanas. 10 Tiras. Mod. COKAL0310AS         |
| 10 20 78.5  | Kit para Alérgenos Huevo. 10 Tiras. Mod. COKAL1810AS             |
| 10 20 78.6  | Kit para Alérgenos Almendras. 10 Tiras. Mod. COKAL0710AS         |
| 10 20 78.7  | Kit para Alérgenos Nueces. 10 Tiras. Mod. COKAL0910AS            |
| 10 20 78.8  | Kit para Alérgenos Caseína. 10 Tiras. Mod. COKAL1210AS           |
| 10 20 78.9  | Kit para Alérgenos Pistaches. 10 Tiras. Mod. COKAL1310AS         |
| 10 20 78.10 | Kit para Alérgenos Nuez de Macadamia. 10 Tiras. Mod. COKAL1610AS |
| 10 20 78.11 | Kit para Alérgenos Nuez de Brasil. 10 Tiras. Mod. COKAL1710AS    |
| 10 20 78.12 | Kit para Alérgenos Nuez de Sesamo. 10 Tiras. Mod. COKAL1910AS    |
| 10 20 78.13 | Kit para Alérgenos Mostaza. 10 Tiras. Mod. COKAL2110AS           |
| 10 20 78.14 | Kit para Alérgenos Soya. 10 Tiras. Mod. COKAL0410AS              |
| 10 20 78.15 | Kit para Alérgenos B-Lactoglobulina. 10 Tiras. Mod. COKAL1010AS  |

## SimPlate

### Prueba Rápida para Contabilización de Microorganismos.

- Es un exclusivo sistema de reactivos basados en reacciones de óxido-reducción y/o de enzimas múltiples para detectar, cuantificar y analizar los microorganismos objetivo en la mitad del tiempo que demora la metodología tradicional, interpretando solamente un cambio de colores y/o fluorescencia.
- Desarrollado para resolver las limitaciones de los métodos de recuento en placas y película con base en agar usados actualmente y con eso generar resultados realmente precisos de forma rápida.
- El sistema SimPlate es formado por medios de cultivo específicos y una placa especial.
- Cada medio fue formulado para tener alta especificidad y sensibilidad en detección de microorganismos.
- Cada placa SimPlate permite recuento dos veces superior a las placas múltiples de Petri tradicionales y el método de filme, eso permite disminuir las diluciones economizando tiempo, costo por análisis y error de lectura generando resultados realmente precisos.

BIOCONTROL

Results. Right now

### MEDIOS:

- SimPlate Cuenta Total CI Sencilla.
- SimPlate Coliformes CI Sencilla.
- SimPlate Hongos y Levaduras CI Sencilla.
- SimPlate Enterobacterias.
- Charolas Estériles SimPlate Vacías.

### VENTAJAS:

- Fácil de leer.
- Consistente y reproducible.
- Rápido.
- Simple de preparar.
- Menor interferencia.
- Límites de recuento superior.
- Tecnología innovadora.

Escanea este código para ver la  
GUÍA RÁPIDA AGRA STRIPS



o visita [www.youtube.com/dikeninternational](http://www.youtube.com/dikeninternational)



ANTES DE LA  
INCUBACIÓN



DESPUES DE LA  
INCUBACIÓN



| NO. DIKEN | PRODUCTO   |
|-----------|--|
| 10 20 60  | SimPlate Cuenta Total CI Sencilla. Caja 100 piezas. Mod. 66002-100       |
| 10 20 61  | SimPlate Coliformes CI Sencilla. Caja 100 piezas. Mod. 66008-100         |
| 10 20 62  | SimPlate Hongos y Levaduras CI Sencilla. Caja 100 piezas. Mod. 66007-100 |
| 10 20 63  | SimPlate Enterobacterias. Caja 100 piezas. Mod. 66009-100                |
| 10 20 64  | Charolas Estériles SimPlate Vacías. Caja 20 piezas. Mod. 65009-20        |

Disponibles Sobre pedido



## KIT VIP GOLD

### Detecte Presencia o Ausencia de Patógenos con una Prueba Rápida y Sencilla.

- Combina la tecnología avanzada de partículas, anticuerpos altamente específicos y un formato de prueba múltiple e innovador que proporciona una mayor eficiencia en el laboratorio y ofrece una detección rápida y precisa de patógenos transmitidos por alimentos.
- Ideal para bajos o altos volúmenes de pruebas.
- Reduce los tiempos de preparación requerido para cada uno de los dispositivos de flujo lateral o tiras. El diseño de 2 x 10, hace fácil y rápida la transferencia de la muestra al dispositivo y permite marcar la prueba para su identificación.
- Permite un rápido flujo de muestras, produciendo líneas nítidas y claras, en un fondo blanco. Las líneas bien definidas hacen fácil su lectura, proporcionando resultados claros.
- Diseño superior del dispositivo que protege la tira de la prueba y asegura un flujo constante y uniforme de la muestra.
- No requiere equipo adicional, como soluciones de lavado o lectoras.

### KITS:

- **VIP Gold para Listeria:** Transferencia de la muestra en un solo paso después de su enriquecimiento reduciendo su manipulación; ahorrando tiempo y dinero. Validadas por AOAC para muestras ambientales y de alimentos, ideales para los programas HACCP.
- **VIP Gold para EHEC:** Específica, rápida y simple; resultados disponibles en menos de 8 horas. Validaciones específicas para muestras de diferentes matrices, como carne cruda, alimentos procesados o jugo de frutas.
- **VIP Gold para Salmonella:** Esta innovadora prueba de un solo paso, provee resultados al día siguiente; para alimentos procesados.

| NO. DIKEN | PRODUCTO  |
|-----------|---|
| 10 20 67  | Kit VIP Gold para Salmonella. Caja 40 piezas. Mod. 60038-40       |
| 10 20 68  | Kit VIP Gold para Listeria. Caja 40 piezas. Mod. 600037-40        |
| 10 20 69  | Kit VIP Gold para E. coli. Caja 40 piezas. Mod. 60036-40          |
| 10 20 70  | Caldo para VIP Gold Salmonella ó VIP Gold E. coli. Mod. 65012-500 |
| 10 20 71  | Caldo Demi Fraser para VIP Gold Listeria. Mod. 63017-500          |



BIOCONTROL  
Results. Right now



Escanea este código para ver la GUÍA RÁPIDA

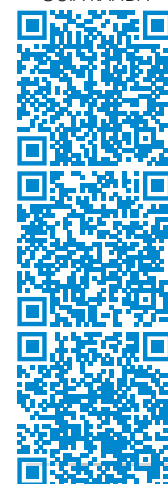

LISTERIA

EHEC

SALMONELLA

## Incubadoras

### Compactas, de Bajo Costo y Confiables.

- Mod. 10-180 (0.65 ft<sup>3</sup>) y 12-180 (2 ft<sup>3</sup>).
- Desarrolladas a la medida para laboratorios que necesitan una incubadora confiable, compacta para kits de pruebas, huevos y productos biológicos.
- Para aplicaciones de laboratorio que requieren un ambiente térmico constante, estas unidades son ideales para laboratorios clínicos, industriales, de escuela, para las oficinas de los médicos o como un gabinete de calentamiento.
- Cuenta con interiores de aluminio de alta calidad y una puerta de acero que ayuda a proteger productos sensibles a la luz.
- Estos modelos pueden mantener temperaturas de hasta 93 °C (199.4 °F) a través de un controlador bimetalico preciso que es térmicamente estable a ± 0.75 °C (± 33.3 °F).\*
- El panel de control incluye un interruptor de alimentación iluminado y luz en el piloto de ciclo térmico.
- El equipo estándar incluye un estante de alambre cromado fijo y uno ajustable y un termómetro spirit amigable con el medio ambiente.



|                     | 10-180   | 12-180   |
|---------------------|--|--|
| Dimensión Exterior  | 13" W x 15" H x 11" D<br>(33 x 38 x 27.9 cm)     | 19" W x 21" H x 13" D<br>(48.3 x 53.3 x 33 cm) |
| Dimensión Interior  | 12" W x 10" H x 10" D<br>(30.5 x 25.4 x 25.4 cm) | 18" W x 16" H x 12" D<br>(45.7 x 40.6 x 30.5)  |
| Centros de Estante  | 1" / 2.5 cm                                      | 1" / 2.5 cm                                    |
| Energía Eléctrica** | 115 VAC 270 Watt                                 | 115 VAC 385 Watt                               |
| Peso de Envío       | 26 Lbs / 11.8 Kg                                 | 45 Lbs / 20.5 Kg                               |
| Rango de Operación  | Ambiente +3 °C -93 °C                            | Ambiente +3 °C -93 °C                          |

\* Medido a 37 °C en condiciones ambientales controladas.

\*\* 230 VAC opcional.



| NO. DIKEN | PRODUCTO  |
|-----------|---|
| 10 20 65  | Incubadora Quincy Lab 10-180 (0.65 ft <sup>3</sup> ). |
| 10 20 66  | Incubadora Quincy Lab 12-180 (2 ft <sup>3</sup> ).    |

## Bolsas Nasco

### Recolecte sus Muestras y Protéjalas.

- Línea de productos estériles para recolección de muestras de alimentos y bebidas.
- Bolsas de plástico desechables, con esterilidad garantizada y a prueba de punsiones.
- Extensa variedad con diversas especialidades como muestreo de superficies, muestreo de alimentos, agua potable, muestreadores de líquidos, polvos y muchos más.
- Fabricadas por co-extrusión de polímeros de baja densidad y baja densidad lineal y polietileno virgen, dando a las bolsas dos características importantes:
  - La película excepcionalmente clara - fácil de ver a través de ella.
  - Resistencia superior - recipiente de la muestra irrompible.
- Pueden ser utilizados para tomar muestras de líquidos, semisólidos o sólidos.
- Las bolsas son 100% estériles. En el proceso de esterilización después de la fabricación se usa gas de óxido de etileno en instalaciones con certificación ISO. Este proceso ahorra tiempo de esterilización valiosa y elimina la preocupación por la integridad de la muestra.
- Para asegurar que las bolsas son estériles, un proceso de liberación paramétrica se utiliza para confirmar que todos los estándares operacionales de procesamiento se cumplen y se mantienen durante todo el ciclo de esterilización.
- Las bolsas se envían sin cargo del contacto humano en una bolsa de esterilización segura dentro de una caja sellada.
- Cierre a prueba de fugas.

Nasco  
WHIRL-PAK®



### TIPOS DE BOLSAS:

#### 1. Bolsa Nasco con Esponja Deshidratada:

- Esponja para el muestreo de superficies.
- La esponja deshidratada especial está libre de bactericidas y se ha probado para ser no-inhibitoria.
- Capacidad de la bolsa: 18 Oz (532 ml).
- Dimensiones: 4 ½" ancho x 9" largo (11.5 x 23 cm).
- Grosor: 2.5 mils (.064 mm).



#### 2. Bolsa Nasco de 18 Oz:

- No se debe utilizar en temperaturas sobre 82° C (180 °F).
- Capacidad de la bolsa: 18 Oz (532 ml).
- Dimensiones: 4 ½" ancho x 9" largo (11.5 x 23 cm).
- Grosor: 2.5 mils (.064 mm).



#### 3. Bolsa Nasco de 24 Oz:

- No se debe utilizar en temperaturas sobre 82° C (180 °F).
- Capacidad de la bolsa: 24 Oz (710 ml).
- Dimensiones: 6" ancho x 9" largo (15 x 23 cm).
- Grosor: 3 mils (.076 mm).

#### 4. Bolsa Nasco de 100 ml con Tiosulfato:

- Para muestreo de agua potable.
- Contiene 10 mg. de tiosulfato de sodio activo para neutralizar el cloro de las muestras.
- Tiene líneas de llenado de 4 Oz y 100 ml para recoger la cantidad correcta de agua según los métodos estándar (líneas aproximadas).
- Capacidad de la bolsa: 100 ml.
- Dimensiones: 3" ancho x 7 ¼" largo (7.5 x 18.5 cm).
- Grosor: 2.25 mils (.057 mm).

Escanea este código para ver video 69



O visita [www.youtube.com/dikeninternational](http://www.youtube.com/dikeninternational)



#### 5. Bolsa Nasco de 300 ml con Tiosulfato:

- Ideal para hacer múltiples pruebas.
- Contiene 30 mg. de tiosulfato de sodio activo para neutralizar el cloro de las muestras.
- Capacidad de la bolsa: 300 ml.
- Dimensiones: 4 ½" ancho x 9" largo (11.5 x 23 cm).
- Grosor: 2.5 mils (.064 mm).



| NO. DIKEN | PRODUCTO  |
|-----------|---|
| 10 20 73  | Bolsa Nasco con Esponja Deshidratada. Caja 100 Piezas. Mod. B01245WA  |
| 10 20 74  | Bolsa Nasco de 18 Oz. Caja 500 Piezas. Mod. B00736WA                  |
| 10 20 75  | Bolsa Nasco de 24 Oz. Caja 500 Piezas. Mod. B01020WA                  |
| 10 20 76  | Bolsa Nasco de 100 ml. con Tiosulfato. Caja 100 Piezas. Mod. B01040WA |
| 10 20 77  | Bolsa Nasco de 300 ml. con Tiosulfato. Caja 100 Piezas. Mod. B01254WA |

Disponibles en: Disponible Sobre pedido

## Muestreador de Aire

### Sistema Integral de Muestreo para Superficies.

- Mod. MB1.
- Muestreador económico para monitoreo de microorganismos o aerosoles biológicos en el aire.
- Validados por Trade and Industry Validation of Analytical Methods (VAM) de Reino Unido para cumplir con los estándares requeridos para una muestra de referencia.
- Recogen los microorganismos suspendidos en el aire, mediante la producción de una corriente de aire a una velocidad de flujo constante de 100 litros por minuto a través de una serie de pequeños orificios en una cabeza de metal.
- La corriente de aire a continuación incide en un medio de cultivo estéril en una placa Petri de contacto de 55 mm o 90 mm.
- Después de la exposición a la corriente de aire por un período determinado, la placa de contacto es removida e incubada.
- Los números de colonias que se desarrollaron son cuantificados, lo que permite un cálculo que debe realizarse en base a la concentración de microorganismos en el aire (UFC / m<sup>3</sup> - unidades formadoras de colonias por metro cúbico de formación).
- Use un medio específico de agar selectivo para detectar y enumerar los organismos buscados.

### BAJO COSTO DE MUESTREO DE AIRE PARA:

- El procesamiento de alimentos.
- Habitaciones limpias.
- Producción de productos farmacéuticos.
- Hospitales y clínicas.
- Industrias de residuos y aguas residuales.
- Ingeniería de ventilación.

### • CARACTERÍSTICAS TÉCNICAS:

- Volumen de muestra de 25 a 1500 litros.
- Controlado por interruptores de tipo membrana.
- Pantalla LED de 4 dígitos para mostrar el volumen.
- Suministrado con cargador y bolsa de transporte.
- Carcasa de plástico ABS 195 x100 x 40 mm y cabezal de muestreo de acero inoxidable (100 x 32 mm).



| NO. DIKEN | PRODUCTO                       |
|-----------|--------------------------------|
| 10 20 79  | Muestreador de Aire. Mod: MB1. |

## Clorinador Eléctrico Liquid Metronics

- Mod. P151-398TI: rango de flujo en litros 0.04 min. - 3.8 max. (A).
- Mod. P121- 358SI: rango de flujo en litros 0.01 min. - 0.79 max. (B).
- Mod. P141-358SI: rango de flujo en litros 0.02 min. - 2.2 max (C).
- Parámetro de operación; voltaje 110/120.
- Presión máxima 110 libras.

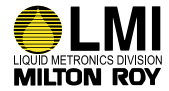

| NO. DIKEN |   |  |
|-----------|---|--|
| 10 19 05  | A |  |
| 10 19 06  | B |  |
| 10 19 07  | C |  |

## Alarma de Nivel para Contenedor de 50 Galones 115 VAC

- Mod. 26731.
- Resistente a la corrosión.
- Tubo del flotador fabricado de PVC.
- Contiene luz indicadora de bajo nivel o bomba encendida.
- Equipado con transformador de baja tensión para una lectura segura.
- El flotador cuenta con una protección que previene falsas fluctuaciones debido a la turbulencia o manipulación brusca.

| NO. DIKEN |  |
|-----------|--|
| 10 19 04  |  |

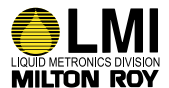

## Atrapa Insectos Insect Inn Ultra Two

- Atrae insectos voladores a la superficie de captura y los mantiene atrapados.
- Su cartucho tiene 10 veces la capacidad de una junta adhesiva.
- El cartucho patentado de avance automático dura 60 días. Enrolla las moscas atrapadas dentro del cartucho para que nunca manipule la superficie de captura cubierta de moscas.
- Alerta audible para reemplazar el cartucho usado.
- Parece una lámpara de pared decorativa.
- Cumple con las pautas de USDA y FDA.
- La unidad mantiene su establecimiento seguro y libre de moscas que transmiten enfermedades como *Salmonella* y *E.coli*.
- Dimensiones: 18.5" x 15.25" x 6.75".
- Cobertura: hasta 4,000 pies.
- Vida de la lámpara: aproximadamente 8 meses.
- Lámpara ultravioleta (UV): 30 watts (2- lámparas de 15W) (360-380 nm).
- Dimensiones de la superficie del cartucho: 146" x 4".
- Capacidad: más de 2000 moscas.
- Material de construcción: poliestireno de alto impacto.



| NO. DIKEN  | PRODUCTO  | MODELO |
|------------|---|--------|
| 10 16 02   | Atrapa Moscas Insect Inn Ultra Two con cartucho incluido    | MB1    |
| 10 16 01.1 | Cartuchos para Insect Inn Ultra Two (4 piezas)              | 73836  |
| 10 16 01.3 | Lámpara de repuesto para Mata Insectos Insect Inn Ultra Two | 72651  |



## Atrapa Insectos Aura

- Mod. AU22.
- Atractivo y moderno, Aura es un equipo decorativo ultra discreto, diseñado para áreas expuestas al público.
- Idóneo para uso en cafés, restaurantes, bares y hoteles, entre otros.
- Proporciona una solución estética, elegante y moderna.
- El diseño circular permite una salida de luz de 360 grados con tubos Synergetic patentados de luz verde, mientras la placa adhesiva permanece oculta al público manteniendo un área útil adhesiva del 100%.
- Dimensiones: 27 x 27 x 13.5 cm.
- Cobertura: 40 m<sup>2</sup>.
- Tubos: 1 lámpara de 22 W.
- Placa adhesiva: 1.
- Peso: 1.9 Kg.

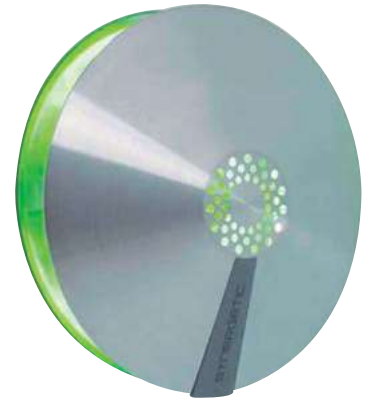

| NO. DIKEN | PRODUCTO             |
|-----------|----------------------|
| 10 21 90  | Atrapa insectos AURA |

## Tubo Inastillable Synergetic

- Mod. PLSY-22IN.
- Tubo inastillable Synergetic de 22 W.
- Fácilmente reconocida por su luz verde, la gama de tubos Synergetic® ha sido desarrollada para atraer una mayor variedad de insectos voladores que las lámparas de luz UV azul tradicionales.
- Duración recomendada: 8000 horas.
- Longitud de onda: 368 nm - 540 doble longitud.

Se vende por pieza.

| NO. DIKEN  | PRODUCTO                         |
|------------|----------------------------------|
| 10 21 90.1 | Lámpara de 22 watts de reemplazo |



## Placa Adhesiva

- Mod. AU22-R.
- Novedoso sistema para la aplicación del adhesivo, permitiendo maximizar la superficie de captura.
- Adhesivo de alta resistencia a la luz UV que evita el desprendimiento del adhesivo o la pérdida de adherencia de la placa.
- Adhesivo con fórmula anti goteo y resistente a condiciones ambientales adversas.
- Uniformidad en la aplicación del adhesivo que permite una adherencia consistente en toda la placa.
- Base barnizada para evitar la absorción del adhesivo.
- Contiene feromonas para una mayor captura.
- Papel siliconado para ser retirado con facilidad.

Caja con 48 piezas.

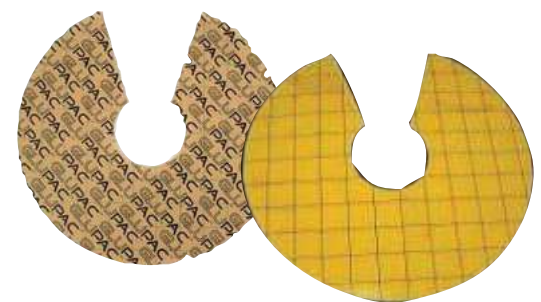

| NO. DIKEN  | PRODUCTO                                |
|------------|---|
| 10 21 90.2 | Placas de pegamento AURA con 48 piezas. |



## Atrapa Insectos Elegance ECO

- Mod. Elegance ECO.
- Atrapa insectos con apariencia de una lámpara decorativa.
- Es ideal en restaurantes, hoteles, hospitales, oficinas y en cualquier lugar público en donde se necesite discreción y el uso de los tradicionales mata insectos no sea apropiado.
- Utiliza un innovador papel engomado que atrapa silenciosamente a los insectos sin que se note.
- El adhesivo tiene una efectividad hasta seis semanas.
- Se cambia fácilmente y de forma higiénica en segundos.
- Utiliza un potente bulbo linx fluorescente de alta calidad y bajo consumo.
- Dimensiones: 15 x 45 x 11.5 cm.
- Cobertura: 30 m<sup>2</sup>.
- Tubo: 1 lámpara de 18 W (luz UV).
- Potencia: 18 W.
- Consumo: 30 W.



| NO. DIKEN  | PRODUCTO                                 | MODELO       |
|------------|--|--------------|
| 10 21 91   | Atrapa insectos Elegance ECO             | Elegance ECO |
| 10 21 91.1 | Foco inastillable de reemplazo           | AUR22-R      |
| 10 21 91.2 | Placas de pegamento. Caja con 48 piezas. | Elegance ECO |

## Atrapa Insectos Elegance

- Mod. Elegance.
- Fabricado en metal duradero.
- Elegance tiene una forma discreta y moderada.
- Ofrece una cobertura mas amplia con placas mas grandes para mayor eficiencia.
- Diseñado para ser una solución rápida y sencilla.
- Dispone de un frontal abatible para un fácil mantenimiento.
- La posición de la placa adhesiva proporciona una amplia área de captura comparada con aparatos de diseño tradicional idóneo para uso en zonas expuestas al público.
- Dimensiones: 66 x 23 x 9.5 cm.
- Cobertura: 60 m<sup>2</sup>.
- Tubos: 2 lámparas de 15 W (luz Synergetic).
- Potencia: 30 W.
- Consumo: 60 W.



| NO. DIKEN  | PRODUCTO                                 | MODELO     |
|------------|--|------------|
| 10 21 92   | Atrapa insectos Elegance                 | LL30-NG    |
| 10 21 92.1 | Foco inastillable Synergetic             | PLSY-15 IN |
| 10 21 92.2 | Placas de pegamento. Caja con 48 piezas. | LL30-NGRC  |

Disponible Sobre pedido

## Atrapa Insectos Halo

- Mod. HA30.
- Fabricado en acero inoxidable.
- Montaje en pared, suspendido o sobremesa.
- Contemporáneo y discreto, Halo 30 ha sido concebido con un diseño y una eficacia óptima para cualquier uso comercial, ofreciendo la solución más versátil para todo tipo de aplicaciones.
- Para uso en cocinas comerciales, zona expuesta al público, zona de preparación alimentaria, autoservicio y plantas procesadoras de alimentos.
- Atrapa Moscas Halo utiliza "Green light UV-A Technology" para atrapar insectos voladores en el equipo.
- Vida del atrapa moscas: 5 años siguiendo el mantenimiento correcto.
- Dimensiones: 59 x 40 x 12 cm.
- Peso: 5.7 kg.
- Lámparas: 2 x 15W.
- Cobertura: 90 m<sup>2</sup>.
- País de origen: UK.
- La cubierta no se rompe.
- Menor costo de refacciones.



## Plantilla Adhesiva

- Mod. HA30R.
- Glupac Technology: Cuadrícula que facilita el conteo.
- Adhesivo de alta resistencia a la luz UV que evita el desprendimiento del adhesivo o la pérdida de adherencia.
- Uniformidad en la aplicación del adhesivo que permite una adherencia consistente en toda la placa.
- Cubierta de silicón: ayuda a liberar rápida y eficazmente la plantilla con el pegamento sin que las manos del personal tengan contacto con el área de captura.
- Dimensiones: 39.5 x 29 cm.
- Caja con 15 piezas.



## Lámpara inastillable

- Mod. 1603.
- Lámpara con tecnología Synergetic UV-Green light.
- Brinda tranquilidad en áreas de alta sensibilidad reteniendo los fragmentos de cristales en caso de rotura. Excelente resistencia a impactos. Lámpara reconocida por su luz verde, han sido desarrolladas para atraer una mayor variedad de insectos voladores que las lámparas de luz UV azul tradicionales.
- Tecnología patentada Green light + UV basada en una mezcla de fósforo única que genera dos picos de onda sostenidos en 368 y 540 nm.
- Además de atrapar insectos voladores también atrapa la polilla.
- Tubo de 15 wts.
- Tipo de luz: verde.
- Dos tubos por equipo.
- Caja con 6 piezas.

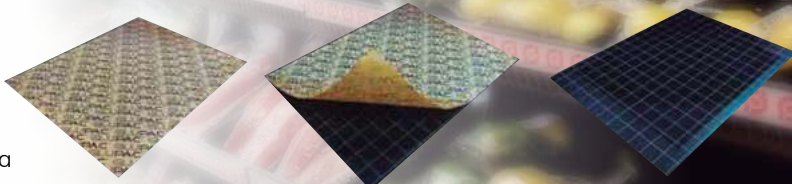

HIGIENE Y MANTENIMIENTO

## Atrapa insectos Terminator

- Mod. 251350 White / Mod. 252350 Stainless Steel.
- Aparato portátil para aplicaciones comerciales e industriales.
- Su ingenioso diseño utiliza dos lámparas y reflectores para atraer a las moscas hacia ambos lados de la unidad.
- Puede colocarse de pie, colgado del techo o montado en pared.
- Combinación altamente efectiva de luz especial UV, atrayentes y superficie de atrape.
- Luz UV de 40 W (2) lámparas de 20 W.
- Rejilla decorativa.
- El cartucho patentado de avance automático dura 60 días.
- El cartucho supera 20 veces la capacidad de una tira de pegamento.
- Alerta audible para reemplazar el cartucho usado.
- Fácil de limpiar y mantener.
- Cumple con las pautas de USDA y FDA.
- La unidad mantiene su establecimiento seguro y libre de moscas que transmiten enfermedades como *Salmonella* y *E.coli*.
- Ideal para cocinas comerciales, plantas de transformación de alimentos, áreas de preparación de alimentos, supermercados, almacenes, explotaciones avícolas y de gallinas ponedoras, instalaciones ganaderas, clínicas veterinarias, establos lecheros y de caballos.
- Dimensiones: 58.4 cm x 25.4 cm x 21.6 cm.
- Cobertura: hasta 1,000 pies.
- Área de la superficie del cartucho: 970 pulgadas cuadradas.
- Vida de la lámpara: aproximadamente 8 meses.
- Lámpara ultravioleta: 40 watts (2 lámparas de 20 watts).
- Dimensiones de la superficie del cartucho: 146" x 7.25".
- Capacidad: más de 4000 moscas de la fruta.
- Material de construcción: Aluminio de fuerte calibre.



| NO. DIKEN | PRODUCTO   | MODELO |
|-----------|--|--------|
| 10 21 95  | Atrapa Insectos Terminator color blanco              | 251350 |
| 10 21 96  | Atrapa Insectos Terminator acero inoxidable          | 252350 |
| 10 21 97  | Cartuchos para Atrapa Insectos Terminator (4 piezas) |        |
| 10 21 98  | Lámpara de Repuesto para Atrapa Insectos Terminator  |        |





# SOLUCIÓN INTEGRAL



|          |    |   |
|----------|----|---|
| Producto | 1  | SEÑAL DE SEGURIDAD PARA PISO                |
|          | 2  | MANGO DE ALUMINIO                           |
|          | 3  | TRAPEADOR ANTIBACTERIAL                     |
|          | 4  | PAÑO CON MICROBAN                           |
|          | 5  | CUBETA CON EXPRIMIDOR                       |
|          | 6  | DISPENSADOR DE AROMATIZANTE EN BARRA        |
|          | 7  | DESPACHADOR TOALLA INTERDOBLADA             |
|          | 8  | JABONERA AUTOMÁTICA 1000 ML                 |
|          | 9  | QUÍMICOS PARA LIMPIEZA DE ÁREA DE BAÑO      |
|          | 10 | DISPENSADOR DE SANITIZANTE EN SPRAY 1400 ML |
|          | 11 | WORLD DRYER SECADOR DE MANOS                |

|           |            |
|-----------|------------|
| No. Diken | 10 15 44.1 |
|           | 10 14 55   |
|           | 10 14 58   |
|           | 70 20 42   |
|           | 10 18 77   |
|           | 10 02 66   |
|           | 70 11 25   |
|           | 10 02 54   |
|           |            |
|           | 10 02 52   |
|           | 70 15 10   |

# RAL PARA BAÑOS



Producto

|    |   |
|----|---|
| 12 | ESTACIÓN PARA CAMBIO DE PAÑALES                 |
| 13 | TAPA PARA CESTO DE BASURA REDONDO               |
| 14 | CESTO DE BASURA REDONDO                         |
| 15 | RECOGEDOR                                       |
| 16 | DISPENSADOR DE AROMATIZANTE EN SPRAY            |
| 17 | DISPENSADOR DE MINGITORIOS Y SANITARIO          |
| 18 | TAPETE PARA MINGITORIO CON PASTILLA SANITIZANTE |
| 19 | DESPACHADOR SANIASIENTOS                        |
| 20 | DESPACHADOR HIGIÉNICO                           |
| 21 | CESTO DE BASURA RECTANGULAR                     |
| 22 | CEPILLO REDONDO PARA SANITARIOS                 |

No. Diken

|             |
|-------------|
| 10 15 58.5  |
| 10 15 68    |
| 10 15 67    |
| 70 50 31    |
| 10 02 65    |
| 10 02 67    |
| 10 03 91.4  |
| 70 11 21    |
| 70 13 59    |
| 10 15 19.33 |
| 10 10 85    |



# SOLUCIÓN INTEGRAL PARA BAÑOS

Amplia selección de propuestas para el equipamiento de tu baño, todo disponible en diversos modelos, formatos y estilos, que se pueden ajustar a tus gustos y necesidades.

Sanitas®

Marli®

Kimlark®

## Papel Higiénico



Higiénico Junior Marli  
Blanco  
Mod. 90509  
9 cm x 200 m  
Hoja doble  
12 pzs por caja / 2400 m  
No. Diken:  
**70 10 36**



Higiénico Junior Marli  
Blanco  
Mod. 90531  
9 cm x 180 m  
Hoja doble  
12 pzs por caja / 2160 m  
No. Diken:  
**70 10 40**



Higiénico Jumbo Marli  
Blanco  
Mod. 90510  
9 cm x 400 m  
Hoja doble  
6 pzs por caja / 2400 m  
No. Diken:  
**70 10 35**



Higiénico Jumbo Marli  
Ecológico Kraft  
Mod. 90496  
9 cm x 700 m  
Hoja sencilla  
6 pzs por caja / 4200 m  
No. Diken:  
**70 11 77**



Higiénico Jumbo Marli  
Ecológico Kraft  
Mod. 90505  
9 cm x 300 m  
Hoja sencilla  
12 pzs por caja / 3600 m  
No. Diken:  
**70 11 74**

## Toalla Interdoblada



Interdoblada Marli  
Blanco  
Mod. 92239  
24 x 21 cm 250 hojas  
Hoja sencilla  
12 pzs por caja / 3000 hojas  
No. Diken:  
**70 11 72**



Económica Marli  
Blanco  
Mod. 92209  
24 x 21 cm 200 hojas  
Hoja sencilla  
10 pzs por caja / 2000 hojas  
No. Diken:  
**70 11 69**



Interdoblada Sanitas  
Blanco  
Mod. 92231  
24 x 21 cm 100 hojas  
Hoja doble  
20 pzs por caja / 2000 hojas  
No. Diken:  
**70 11 82**



Interdoblada Marli  
Ecológica Kraft  
Mod. 92263  
24 x 21 cm 250 hojas  
Hoja sencilla  
8 pzs por caja / 2000 hojas  
No. Diken:  
**70 11 76.5**



Ecológica Interdoblada Marli  
Kraft  
Mod. 91708  
21.5 x 16.5 cm 125 hojas  
Hoja doble  
48 pzs por caja / 6000 hojas  
No. Diken:  
**70 12 13**

## Toalla en Rollo



Toalla en Rollo Marli  
Blanco  
Mod. 92257  
19.5 cm x 180 m  
Hoja sencilla  
6 pzs por caja / 1080 m  
No. Diken:  
**70 11 73**



Toalla en Rollo Marli  
Ecológica Kraft  
Mod. 92244  
19.5 cm x 180 m  
Hoja sencilla  
6 pzs por caja / 1080 m  
No. Diken:  
**70 10 37**

## Papel Higiénico Tradicional



Higiénico Tradicional Marli  
Blanco  
Mod. 90524  
8.8 x 9 cm 195 hojas  
Hoja doble  
96 pzs por caja / 18,720 hojas  
No. Diken:  
**70 11 70**



Higiénico Interdoblado Kimlark  
Blanco  
Mod. 90507  
21.5 x 10 cm 250 hojas  
Hoja doble  
30 pzs por caja / 7500 hojas  
No. Diken:  
**70 11 33**

## Papel Higiénico



Higiénico Junior Scott  
Blanco  
Mod. 90620  
9 cm x 250 m  
Hoja doble  
6 pzs por caja / 1500 m  
No. Diken:  
**70 11 84**



Higiénico Jumbo Scott  
Blanco  
Mod. 90621  
9 cm x 500 m  
Hoja doble  
6 pzs por caja / 3000 m  
No. Diken:  
**70 11 85**



Higiénico Jumbo Scott  
Blanco  
Mod. 90622  
9 cm x 700 m  
Hoja sencilla  
6 pzs por caja / 4200 m  
No. Diken:  
**70 11 86**



Higiénico Jumbo Scott  
Blanco  
Mod. 90624  
9 cm x 1100 m  
Hoja sencilla  
6 pzs por caja / 6600 m  
No. Diken:  
**70 11 87**

## Toalla en Rollo



Toalla en Rollo Scott  
Blanco  
Mod. 92697  
19.5 cm x 160 m  
Hoja sencilla  
6 pzs por caja / 960 m  
No. Diken:  
**70 11 88**

## Toalla Interdoblada



Interdoblada Scott  
Blanco  
Mod. 92698  
24 x 21 cm 200 hojas  
Hoja sencilla  
15 pzs por caja / 3000 hojas  
No. Diken:  
**70 11 89**

## Papel Higiénico Tradicional



Higiénico Tradicional Scott  
Blanco  
Mod. 90400  
9.9 x 9 cm 500 hojas  
Hoja doble  
80 pzs por caja / 40,000 hojas  
No. Diken:  
**70 11 90**



Higiénico Tradicional Scott  
Blanco  
Mod. 90570  
8.8 x 10 cm 500 hojas  
Hoja sencilla  
80 pzs por caja / 40,000 hojas  
No. Diken:  
**70 11 91**

## Saniasientos



Saniasientos Scott  
Blancos  
Mod. 99000  
33.7 x 44.5 x 5.7 cm 125 pzs  
24 paq. por caja / 3000 piezas  
No. Diken:  
**70 11 83**

## Pañuelos Faciales



Pañuelos Scott  
Mod. 89355  
21.5 x 19 cm 90 hojas  
Hoja doble  
30 piezas por caja / 2700 hojas  
No. Diken:  
**70 11 92**

## Papel Higiénico



Higiénico Junior Pétalo  
Blanco  
Mod. 90553  
9 cm x 250 m  
Hoja doble  
6 pzs por caja / 1500 m  
No. Diken:  
**70 11 51**



Higiénico Jumbo Pétalo  
Blanco  
Mod. 90502  
9.5 cm x 500 m  
Hoja doble  
6 pzs por caja / 3000 m  
No. Diken:  
**70 11 52**

## Toalla en Rollo



Toalla en Rollo Pétalo  
Blanco  
Mod. 92221  
19.5 cm x 180 m  
Hoja sencilla  
6 pzs por caja / 1080 m  
No. Diken:  
**70 11 56**



Toalla en Rollo Pétalo  
Melón  
Mod. 92223  
19.5 cm x 180 m  
Hoja sencilla  
6 pzs por caja / 1080 m  
No. Diken:  
**70 11 57**

## Toalla Interdoblada



Toalla Interdoblada Pétalo  
Blanco  
Mod. 92113  
24 x 22.5 cm x 150 hojas  
Hoja sencilla  
20 pzs por caja / 3000 hojas  
No. Diken:  
**70 11 58**



Toalla para Manos Pétalo  
Melón  
Mod. 92203  
24 x 23.2 cm x 150 hojas  
Hoja sencilla  
20 pzs por caja / 3000 hojas  
No. Diken:  
**70 11 59**

## Papel Higiénico Tradicional



Higiénico Tradicional Pétalo  
Blanco  
Mod. 90449  
8.8 x 10 cm 260 hojas  
Hoja doble  
96 pzs por caja / 24,960 hojas  
No. Diken:  
**70 11 50**

## Toalla Industrial



Toalla Industrial Pétalo  
Blanco  
Mod. 92307  
Hoja sencilla  
1 pieza por caja / 500 m  
No. Diken:  
**70 20 32**

## Toalla Fluido Céntrico

Toalla Fluido Céntrico Pétalo  
Blanco  
Mod. 92219  
19.5 cm x 225 m  
Hoja sencilla  
6 piezas por caja / 1350 m  
No. Diken:  
**70 11 60**



### Papel Higiénico



Higiénico Junior Kleenex  
Blanco  
Mod. 90606  
9.5 cm x 300 m  
Hoja doble  
12 pzs por caja / 3600 m  
No. Diken:  
**70 11 42**



Higiénico Jumbo Kleenex  
Blanco  
Mod. 90484  
10 cm x 600 m  
Hoja doble  
6 pzs por caja / 3600 m  
No. Diken:  
**70 11 43**

### Toalla en Rollo



Toalla en Rollo Kleenex  
Blanco  
Mod. 92224  
20 cm x 183 m  
Hoja sencilla  
6 pzs por caja / 1098 m  
No. Diken:  
**70 11 45**

### Papel Higiénico Tradicional



Higiénico Cottonelle Kleenex  
Blanco  
Mod. 90497  
9.5 x 10.1 cm x 300 hojas  
Hoja sencilla  
96 pzs por caja / 28,800 hojas  
No. Diken:  
**70 11 40**



Higiénico Cottonelle Kleenex  
Blanco  
Mod. 90498  
9.5 x 11 cm x 540 hojas  
Hoja sencilla  
72 pzs por caja / 38,880 hojas  
No. Diken:  
**70 11 39**



Higiénico Mega Jumbo Kleenex  
Blanco  
Mod. 90433  
8.8 x 9.8 cm x 400 hojas  
Hoja doble  
80 pzs por caja / 32,000 hojas  
No. Diken:  
**70 12 02**



Higiénico Tradicional Kleenex  
Blanco  
Mod. 90548  
8.8 x 11 cm x 400 hojas  
Hoja sencilla  
80 pzs por caja / 32,000 hojas  
No. Diken:  
**70 11 38**



Higiénico Gentle Care Kleenex  
Blanco  
Mod. 90429  
9.5 x 10.8 cm x 360 hojas  
Hoja doble  
40 pzs por caja / 14,400 hojas  
No. Diken:  
**70 12 00**

### Toalla en Rollo Antibacterial



Toalla en Rollo Antibacterial  
Kleenex Blanco  
Mod. 92261  
20 cm x 180 m  
Hoja sencilla  
6 pzs por caja / 1080 m  
No. Diken:  
**70 11 49.5**

### Pañuelos Faciales



Pañuelos Kleenex  
Blanco  
Mod. 89330  
21.5 x 21 cm x 90 hojas  
Hoja doble  
72 pzs por caja / 6480 hojas  
No. Diken:  
**70 11 37**

### Papel Higiénico Interdoblado



Interdoblado Kleenex  
Blanco  
Mod. 90506  
21.5 x 10.5 cm 200 hojas  
Hoja sencilla  
30 pzs por caja / 6000 hojas  
No. Diken:  
**70 11 32**

### Toalla Interdoblada



Interdoblada Kleenex  
Blanco  
Mod. 92230  
21.5 x 21 cm 100 hojas  
Hoja sencilla  
20 pzs por caja / 2000 hojas  
No. Diken:  
**70 11 44**



Interdoblada Kleenex  
Blanco  
Mod. 92301  
26.7 x 22.8 cm 70 hojas  
Hoja sencilla  
18 pzs por caja / 1260 hojas  
No. Diken:  
**70 11 34**



Pañuelos Faciales Kleenex Selection  
Blanco  
Mod. 89328  
20.9 x 21 cm 90 hojas  
Hoja doble  
36 pzs por caja / 3240 hojas  
No. Diken:  
**70 11 36**



## Papel Higiénico



Higiénico Junior Elite Classic  
Blanco  
Mod. 8057  
9 cm x 200 m  
Hoja doble  
12 pzs por caja / 2400 m  
No. Diken:  
**70 12 39**



Higiénico Jumbo Elite Classic  
Blanco  
Mod. 8064  
9 cm x 400 m  
Hoja doble  
6 pzs por caja / 2400 m  
No. Diken:  
**70 12 44**

## Toalla en Rollo



Toalla en Rollo Elite  
Blanco  
Mod. 5971  
20 cm x 180 m  
Hoja sencilla  
6 pzs por caja / 1080 m  
No. Diken:  
**70 12 50**

## Papel Higiénico



Higiénico Junior Elite  
Blanco  
Mod. 6695  
9 cm x 250 m  
Hoja doble  
12 pzs por caja / 3000 m  
No. Diken:  
**70 12 40**



Higiénico Junior Elite  
Blanco  
Mod. 5957  
9 cm x 180 m  
Hoja doble  
12 pzs por caja / 2160 m  
No. Diken:  
**70 12 41**



Higiénico Jumbo Elite  
Blanco  
Mod. 5940  
9 cm x 360 m  
Hoja doble  
6 pzs por caja / 2160 m  
No. Diken:  
**70 12 42**



Higiénico Jumbo Elite  
Blanco  
Mod. 6688  
9 cm x 500 m  
Hoja doble  
6 pzs por caja / 3000 m  
No. Diken:  
**70 12 43**

## Toalla en Rollo



Toalla en Rollo Ecológica Elite  
Crema  
Mod. 8644  
19.5 cm x 190 m  
Hoja sencilla  
6 pzs por caja / 1140 m  
No. Diken:  
**70 12 51**

## Toalla Interdoblada



Toalla Interdoblada Elite  
Blanco  
Mod. 6015  
21 cm x 24cm 100 Hojas  
Hoja doble  
20 pzs por caja / 2000 Hojas  
No. Diken:  
**70 12 62**



Toalla Interdoblada Elite  
Blanco  
Mod. 5995  
21 cm x 24cm 250 Hojas  
Hoja sencilla  
8 pzs por caja / 2000 Hojas  
No. Diken:  
**70 12 61**



## Servilleta de Mesa

Servilleta de Mesa Elite  
Blanco  
Mod. 6022  
25 cm x 25 cm 500 Hojas  
Hoja sencilla  
12 pzs por caja / 6000 Hojas  
No. Diken:  
**70 12 65**

## Papel Higiénico Fluido Céntrico Mini Elite Excellence



Higiénico Mini Elite Excellence  
Blanco  
Mod. 8798  
10.5 cm x 99 m  
Precorte: 23.5 cm  
Hoja doble  
12 pzs por caja / 1188 m  
Brinda 421 servicios por rollo  
No. Diken:  
**70 12 75**



Dispachador disponible a partir de abril 2019  
(el diseño puede variar de acuerdo a modificaciones).

## Papel Higiénico Fluido Céntrico Elite Excellence y Despachador



Higiénico Elite Excellence  
Blanco  
Mod. 6810  
10.5 cm x 215 m  
Precorte: 23.5 cm  
Hoja doble  
12 pzs por caja / 2580 m  
Brinda 915 servicios por rollo  
No. Diken:  
**70 12 76**



Dispachador Higiénico Elite Excellence  
Humo  
Mod. 6923  
Chapa metálica  
No. Diken:  
**70 12 90**

## Toalla en Rollo Fluido Céntrico



Toalla en Rollo Fluido Céntrico Excellence  
Blanco  
Mod. 0662  
20 cm x 120 m  
Hoja sencilla  
6 pzs por caja / 720 m  
Brinda 300 servicios por rollo  
No. Diken:  
**70 12 70**



Toalla en Rollo Fluido Céntrico Excellence  
Blanco  
Mod. 8866  
20 cm x 185 m  
Hoja sencilla  
6 pzs por caja / 1110 m  
Brinda 463 servicios por rollo  
No. Diken:  
**70 12 71**

## Dispachador de Toalla en Rollo Fluido Céntrico



Humo  
Mod. 0327  
No. Diken:  
**70 12 91**



Blanco  
Mod. 0310  
No. Diken:  
**70 12 91.1**



Azul  
Mod. 0334  
No. Diken:  
**70 12 91.2**



**Higiénico**



Despachador Higiénico  
Junior  
Manual  
No. Diken:  
**70 13 58**



Despachador Higiénico  
Jumbo  
Manual  
No. Diken:  
**70 13 64**



Despachador Higiénico  
Junior  
Doble  
No. Diken:  
**70 13 59**

**Toalla Interdoblada**



Despachador Toalla  
Interdoblada  
Manual  
No. Diken:  
**70 13 56**



Despachador Toalla  
Interdoblada Alta Capacidad  
Manual  
No. Diken:  
**70 13 57**

**Toalla en Rollo**



Despachador Toalla  
en Rollo  
Manual  
No. Diken:  
**70 13 76**



Despachador Toalla  
en Rollo  
Manual  
No. Diken:  
**70 13 50**

**Jaboneras**



Jabonera 900ml  
Manual  
No. Diken:  
**70 13 74**



Jabonera 1300ml  
Manual  
No. Diken:  
**70 13 75**

**Toalla Precortada en Rollo**



Despachador Toalla en  
Rollo Precortado  
Automático  
No. Diken:  
**70 13 62**

**Llave de Repuesto**



**NO. DIKEN**  
**70 13 71**



### Despachadores Higiénico Junior



A



B



E



F



C



D

| NO. DIKEN  | PRODUCTO                           | COLOR  | DIMENSIONES           | MODELO    |
|------------|------------------------------------|--------|-----------------------|-----------|
| 70 11 04   | Despachador Higiénico Junior       | Blanco | 26 x 30.5 x 14.3 cm   | 94209     |
| 70 11 05   | Despachador Higiénico Junior       | Humo   | 26 x 30.5 x 14.3 cm   | 94208     |
| 70 13 58   | Despachador Higiénico Junior       | Humo   | 26 x 30.5 x 14.3 cm   | R2000 TBK |
| 70 11 05.5 | Despachador Higiénico Jumbo Junior | Humo   | 15 x 35 x 27 cm       | 94202     |
| 70 13 59   | Despachador Higiénico Junior Doble | Humo   | 48.3 x 30.5 x 13.3 cm | R4000 TBK |
| 70 10 98   | Despachador Higiénico Mini Jumbo   | Humo   | 32.4 x 14.6 x 21 cm   | 94425     |

A  
B  
C  
D  
E  
F

HIGIENE Y MANTENIMIENTO

### Despachadores Higiénico Jumbo



G



H

| NO. DIKEN  | PRODUCTO                        | COLOR | DIMENSIONES           | MODELO   |
|------------|---------------------------------|-------|-----------------------|----------|
| 70 13 64   | Despachador Higiénico Jumbo     | Humo  | 32.8 x 37.8 x 14.7 cm | R6000TBK |
| 70 11 06.5 | Despachador Higiénico Jumbo Sr. | Humo  | 37 x 36 x 13 cm       | 94205    |

G  
H

### Despachador Higiénico Interdoblado



I

| NO. DIKEN | PRODUCTO                           | COLOR  | DIMENSIONES           | MODELO |
|-----------|------------------------------------|--------|-----------------------|--------|
| 70 10 99  | Despachador Higiénico Interdoblado | Blanco | 15.2 x 34.5 x 16.5 cm | 94337  |

I

### Despachadores Toalla Interdoblada



J



K



L



M

| NO. DIKEN | PRODUCTO                                       | COLOR  | DIMENSIONES           | MODELO   |
|-----------|--|--------|-----------------------|----------|
| 70 11 09  | Despachador Toalla Interdoblada Mini Plus      | Blanco | 26 x 30.5 x 14.3 cm   | 94345    |
| 70 11 10  | Despachador Toalla Interdoblada Mini Plus      | Humo   | 29.2 x 29.2 x 15.2 cm | 92260    |
| 70 13 56  | Despachador Toalla Interdoblada                | Humo   | 29.2 x 29.2 x 15.2 cm | T1750TBK |
| 70 13 57  | Despachador Toalla Interdoblada Alta Capacidad | Humo   | 47.5 x 29.8 x 15.9 cm | T1700TBK |

J  
K  
L  
M



Disponibles Sobre pedido



## Despachadores de Toalla en Rollo Manuales



## Despachadores de Toalla en Rollo Automáticos



| NO. DIKEN | PRODUCTO  | COLOR  | DIMENSIONES           | MODELO   |   |
|-----------|---|--------|-----------------------|----------|---|
| 70 11 11  | Despachador Toalla en Rollo Element             | Blanco | 31.8 x 32.4 x 21.6 cm | 94341    | A |
| 70 13 76  | Despachador Toalla en Rollo                     | Humo   | 31.8 x 32.4 x 21.6 cm | T950TBK  | B |
| 70 13 50  | Despachador Toalla en Rollo                     | Humo   | 32.9 x 41.9 x 23.5 cm | T1100TBK | C |
| 70 13 55  | Despachador Toalla en Rollo Fluido Céntrico     | Humo   | 34 x 24.4 x 23.8 cm   | T410TBK  | D |
| 70 11 25  | Despachador Toalla en Rollo Sanitouch®          | Humo   | 32.2 x 41.8 x 25.9 cm | 9990     | E |
| 70 11 28  | Despachador Toalla en Rollo Sanitouch®          | Blanco | 32.2 x 41.8 x 25.9 cm | 9991     | F |
| 70 13 51  | Despachador Toalla en Rollo para Antebrazo      | Humo   | 29.2 x 34.2 x 28.5 cm | T850TBK  | G |
| 70 13 53  | Despachador Toalla en Rollo Automático          | Humo   | 29.8 x 36.7 x 23.2 cm | T8000TBK | H |
| 70 13 62  | Despachador Toalla en Rollo Precortado          | Humo   | 29.8 x 41.9 x 23.5 cm | T7400TBK | I |
| 70 11 18  | Despachador Toalla en Rollo Kleenex® Experience | Humo   | 27.1 x 40 x 21 cm     | 9994     | J |
| 70 11 19  | Despachador Toalla en Rollo Kleenex® Experience | Blanco | 27.1 x 40 x 21 cm     | 9620     | K |

## Despachador de Saniasientos



| NO. DIKEN | PRODUCTO                 | COLOR  | DIMENSIONES          | MODELO |   |
|-----------|--------------------------|--------|----------------------|--------|---|
| 70 11 20  | Despachador Saniasientos | Blanco | 44.5 x 33.7 x 5.7 cm | 9505   | L |
| 70 11 21  | Despachador Saniasientos | Humo   | 44.5 x 33.7 x 5.7 cm | 9506   | M |



HIGIENE Y MANTENIMIENTO



Familia de Despachadores AZUL



| NO. DIKEN  | PRODUCTO  | COLOR | DIMENSIONES         | CAPACIDAD                                  | MODELO       |   |
|------------|---|-------|---------------------|--|--------------|---|
| 70 13 65   | Dispensador de Toalla en Rollo Automático Summit            | Azul  | 41 x 31 x 24.8 cm   | Papel en rollo de 8" y 4" de diámetro.     | T1470BLBLWH  | A |
| 70 13 65.1 | Dispensador de Toalla en Rollo Automático Precortado Summit | Azul  | 41 x 31 x 24.8 cm   | Papel en rollo de 8" y 3 1/2" de diámetro. | T1370BLBLWH  | B |
| 70 13 65.2 | Jabonera para Jabón y Sanitizante Automático Summit         | Azul  | 30.5 x 14 x 10.2 cm | 900 ml (Dispensa una Porción de 0.5 ml)    | SH970BLBLWH  | C |
| 70 13 65.3 | Dispensador de Aromatizante Summit                          | Azul  | 7.3 x 11.7 x 7.3 cm | 1 Aromatizante                             | WP9070BLBLWH | D |
| 70 13 65.4 | Dispensador de Papel Higiénico Junior Doble Summit          | Azul  | 30 x 51.4 x 14.9 cm | 2 Rollos de Papel Higiénico Junior         | R4070BLBLWH  | E |

Familia de Despachadores ROJO



| NO. DIKEN  | PRODUCTO  | COLOR | DIMENSIONES         | CAPACIDAD                                  | MODELO       |   |
|------------|---|-------|---------------------|--|--------------|---|
| 70 13 66   | Dispensador de Toalla en Rollo Automático Summit            | Rojo  | 41 x 31 x 24.8 cm   | Papel en rollo de 8" y 4" de diámetro.     | T1470RDRDWH  | F |
| 70 13 66.1 | Dispensador de Toalla en Rollo Automático Precortado Summit | Rojo  | 41 x 31 x 24.8 cm   | Papel en rollo de 8" y 3 1/2" de diámetro. | T1370RDRDWH  | G |
| 70 13 66.2 | Jabonera para Jabón y Sanitizante Automático Summit         | Rojo  | 30.5 x 14 x 10.2 cm | 900 ml (Dispensa una Porción de 0.5 ml)    | SH970RDRDWH  | H |
| 70 13 66.3 | Dispensador de Aromatizante Summit                          | Rojo  | 7.3 x 11.7 x 7.3 cm | 1 Aromatizante                             | WP9070RDRDWH | I |
| 70 13 66.4 | Dispensador de Papel Higiénico Junior Doble Summit          | Rojo  | 30 x 51.4 x 14.9 cm | 2 Rollos de Papel Higiénico Junior         | R4070RDRDWH  | J |

Familia de Despachadores NEGRO



| NO. DIKEN  | PRODUCTO  | COLOR | DIMENSIONES         | CAPACIDAD                                  | MODELO     |
|------------|---|-------|---------------------|--|------------|
| 70 13 67   | Dispensador de Toalla en Rollo Automático Summit            | Negro | 41 x 31 x 24.8 cm   | Papel en rollo de 8" y 4" de diámetro.     | T1470BKSS  |
| 70 13 67.1 | Dispensador de Toalla en Rollo Automático Precortado Summit | Negro | 41 x 31 x 24.8 cm   | Papel en rollo de 8" y 3 1/2" de diámetro. | T1370BKSS  |
| 70 13 67.2 | Jabonera para Jabón y Sanitizante Automático Summit         | Negro | 30.5 x 14 x 10.2 cm | 900 ml (Dispensa una Porción de 0.5 ml)    | SH970BKSS  |
| 70 13 67.3 | Dispensador de Aromatizante Summit                          | Negro | 7.3 x 11.7 x 7.3 cm | 1 Aromatizante                             | WP9070BKSS |
| 70 13 67.4 | Dispensador de Papel Higiénico Junior Doble Summit          | Negro | 30 x 51.4 x 14.9 cm | 2 Rollos de Papel Higiénico Junior         | R4070BKSS  |

Familia de Despachadores CROMO



| NO. DIKEN  | PRODUCTO  | COLOR | DIMENSIONES         | CAPACIDAD                                  | MODELO   |
|------------|---|-------|---------------------|--|----------|
| 70 13 68   | Dispensador de Toalla en Rollo Automático Summit            | Cromo | 41 x 31 x 24.8 cm   | Papel en rollo de 8" y 4" de diámetro.     | T1470SS  |
| 70 13 68.1 | Dispensador de Toalla en Rollo Automático Precortado Summit | Cromo | 41 x 31 x 24.8 cm   | Papel en rollo de 8" y 3 1/2" de diámetro. | T1370SS  |
| 70 13 68.2 | Jabonera para Jabón y Sanitizante Automático Summit         | Cromo | 30.5 x 14 x 10.2 cm | 900 ml (Dispensa una Porción de 0.5 ml)    | SH970SS  |
| 70 13 68.3 | Dispensador de Aromatizante Summit                          | Cromo | 7.3 x 11.7 x 7.3 cm | 1 Aromatizante                             | WP9070SS |
| 70 13 68.4 | Dispensador de Papel Higiénico Junior Doble Summit          | Cromo | 30 x 51.4 x 14.9 cm | 2 Rollos de Papel Higiénico Junior         | R4070SS  |

Familia de Despachadores BLANCO



| NO. DIKEN  | PRODUCTO  | COLOR  | DIMENSIONES         | CAPACIDAD                                  | MODELO     |
|------------|---|--------|---------------------|--|------------|
| 70 13 69   | Dispensador de Toalla en Rollo Automático Summit            | Blanco | 41 x 31 x 24.8 cm   | Papel en rollo de 8" y 4" de diámetro.     | T1470WHCL  |
| 70 13 69.1 | Dispensador de Toalla en Rollo Automático Precortado Summit | Blanco | 41 x 31 x 24.8 cm   | Papel en rollo de 8" y 3 1/2" de diámetro. | T1370WHCL  |
| 70 13 69.2 | Jabonera para Jabón y Sanitizante Automático Summit         | Blanco | 30.5 x 14 x 10.2 cm | 900 ml (Dispensa una Porción de 0.5 ml)    | SH970WHCL  |
| 70 13 69.3 | Dispensador de Aromatizante Summit                          | Blanco | 7.3 x 11.7 x 7.3 cm | 1 Aromatizante                             | WP9070WHCL |
| 70 13 69.4 | Dispensador de Papel Higiénico Junior Doble Summit          | Blanco | 30 x 51.4 x 14.9 cm | 2 Rollos de Papel Higiénico Junior         | R4070WHCL  |

HIGIENE Y MANTENIMIENTO



## Despachadores Higiénico Junior



| NO. DIKEN | PRODUCTO                     | MATERIAL         | DIMENSIONES           | MODELO  |   |
|-----------|------------------------------|------------------|-----------------------|---------|---|
| 70 13 20  | Despachador Higiénico Junior | Acero Inoxidable | 27 x 27 x 13 cm       | AE25000 | A |
| 70 13 21  | Despachador Higiénico Junior | Acero Niquelado  | 27.8 x 27.5 x 13.5 cm | AE57001 | B |

## Despachadores Higiénico Jumbo



| NO. DIKEN | PRODUCTO                    | MATERIAL        | DIMENSIONES           | MODELO  |   |
|-----------|-----------------------------|-----------------|-----------------------|---------|---|
| 70 13 22  | Despachador Higiénico Jumbo | Acero Niquelado | 27.8 x 27.5 x 13.5 cm | AE58001 | C |

## Despachadores Toalla Interdoblada



| NO. DIKEN | PRODUCTO                        | MATERIAL         | DIMENSIONES           | MODELO  |   |
|-----------|---------------------------------|------------------|-----------------------|---------|---|
| 70 13 23  | Despachador Toalla Interdoblada | Acero Inoxidable | 34.2 x 26.2 x 12.5 cm | AH25000 | D |
| 70 13 24  | Despachador Toalla Interdoblada | Acero Niquelado  | 35 x 27 x 13.5 cm     | AH35001 | E |



Solución de Despachadores de Toalla en Rollo para Manos

DESPACHADORES

|          | DESPACHADOR | NO. DIKEN  | MARCA                       | MODELO    | COLOR       |
|----------|-------------|------------|-----------------------------|-----------|-------------|
| ESTÁNDAR |             | 70 11 25   | Kimberly-Clark PROFESSIONAL | 9990      | Humo        |
|          |             | 70 11 28   | Kimberly-Clark PROFESSIONAL | 9991      | Blanco      |
|          |             | 70 11 18   | Kimberly-Clark PROFESSIONAL | 9994      | Humo        |
|          |             | 70 11 19   | Kimberly-Clark PROFESSIONAL | 9620      | Blanco      |
|          |             | 70 11 11   | Kimberly-Clark PROFESSIONAL | 94341     | Blanco      |
|          |             | 70 13 76   | Kimberly-Clark PROFESSIONAL | 92259     | Humo        |
|          |             | 70 13 50   | san jamar                   | T1100TBK  | Humo        |
|          |             | 70 13 51   | san jamar                   | T850TBK   | Humo        |
|          |             | 70 13 53   | san jamar                   | T8000TBK  | Humo        |
|          |             | 70 13 62   | san jamar                   | T7000TBK  | Humo        |
|          |             | 70 13 67   | san jamar                   | T1470BKSS | Negro/Cromo |
|          |             | 70 13 67.1 | san jamar                   | T1370BKSS | Negro/Cromo |
| PREMIUM  |             | 70 13 69   | san jamar                   | T1470WHCL | Blanco      |
|          |             | 70 13 69.1 | san jamar                   | T1370WHCL | Blanco      |
|          |             | 70 13 68   | san jamar                   | T1470SS   | Cromo       |
|          |             | 70 13 68.1 | san jamar                   | T1370SS   | Cromo       |
|          |             | 70 13 65   | san jamar                   | T1470     | Azul        |
|          |             | 70 13 65.1 | san jamar                   | T1370     | Azul        |
|          |             | 70 13 66   | san jamar                   | T1470     | Rojo        |
|          |             | 70 13 66.1 | san jamar                   | T1370     | Rojo        |

PAPEL

|          | PAPEL | NO. DIKEN  | MARCA   | MODELO | COLOR  | METRAJE |
|----------|-------|------------|---------|--------|--------|---------|
| BÁSICA   |       | 70 10 37   | Marli   | 92244  | Kraft  | 180 m   |
|          |       | 70 11 73   | Marli   | 92257  | Blanco | 180 m   |
| ESTÁNDAR |       | 70 11 88   | Scott   | 92697  | Blanco | 160 m   |
| PREMIUM  |       | 70 11 57   | Pétalo  | 92223  | Melón  | 180 m   |
|          |       | 70 11 56   | Pétalo  | 92221  | Blanco | 180 m   |
|          |       | 70 11 49.5 | Kleenex | 92261  | Blanco | 180 m   |
|          |       | 70 11 45   | Kleenex | 92224  | Blanco | 183 m   |
|          |       | 70 12 50   | Elite   | 5971   | Blanco | 180 m   |
|          |       | 70 12 51   | Elite   | 8644   | Crema  | 190 m   |

Solución de Despachador de Toalla Fluido Céntrico

|                  | PAPEL | NO. DIKEN | MARCA     | MODELO  | COLOR  | PIEZAS          |
|------------------|-------|-----------|-----------|---------|--------|-----------------|
| PREMIUM ESTÁNDAR |       | 70 13 55  | san jamar | T410TBK | Humo   | 1 pieza         |
|                  |       | 70 11 60  | Pétalo    | 92219   | Blanco | 19.5 cm x 225 m |

Solución de Despachador Saniasientos

|          | PAPEL | NO. DIKEN | MARCA                       | MODELO | COLOR  | PIEZAS                     |
|----------|-------|-----------|-----------------------------|--------|--------|----------------------------|
| ESTÁNDAR |       | 70 11 20  | Kimberly-Clark PROFESSIONAL | 9505   | Blanco | 1 pieza                    |
|          |       | 70 11 21  | Kimberly-Clark PROFESSIONAL | 9506   | Humo   | 1 pieza                    |
|          |       | 70 11 83  | Scott                       | 99000  | Blanco | 24 paquetes con 125 piezas |

HIGIENE Y MANTENIMIENTO

Solución de Despachadores Higiénico Junior y Papel

DESPACHADORES

|          | DESPACHADOR | NO. DIKEN  | MARCA | MODELO    | COLOR       |
|----------|-------------|------------|-------|-----------|-------------|
| ESTÁNDAR |             | 70 11 04   |       | 94209     | Blanco      |
|          |             | 70 11 05   |       | 94208     | Humo        |
|          |             | 70 13 58   |       | R2000TBK  | Humo        |
|          |             | 70 13 59   |       | R4000TBK  | Humo        |
| PREMIUM  |             | 70 13 67.4 |       | R4070BKSS | Negro/Cromo |
|          |             | 70 13 69.4 |       | R4070WHCL | Blanco      |
|          |             | 70 13 68.4 |       | R4070SS   | Cromo       |
|          |             | 70 13 65.4 |       | R4070     | Azul        |
|          |             | 70 13 66.4 |       | R4070     | Rojo        |
| ACERO    |             | 70 13 20   |       | AE25000   | Cromo       |
|          |             | 70 13 21   |       | AE57001   | Cromo       |

PAPEL

|          | PAPEL | NO. DIKEN | MARCA | MODELO | COLOR  | METRAJE |
|----------|-------|-----------|-------|--------|--------|---------|
| BÁSICA   |       | 70 10 36  |       | 90509  | Blanco | 200 m   |
|          |       | 70 10 40  |       | 90531  | Blanco | 180 m   |
| ESTÁNDAR |       | 70 11 84  |       | 90620  | Blanco | 250 m   |
|          |       | 70 11 51  |       | 90553  | Blanco | 250 m   |
|          |       | 70 11 42  |       | 90606  | Blanco | 300 m   |
| PREMIUM  |       | 70 12 40  |       | 6695   | Blanco | 250 m   |
|          |       | 70 12 41  |       | 5957   | Blanco | 180 m   |
|          |       | 70 12 39  |       | 8057   | Blanco | 200 m   |

Solución de Despachadores Higiénico Jumbo y Papel

DESPACHADORES

|          | DESPACHADOR | NO. DIKEN  | MARCA | MODELO   | COLOR |
|----------|-------------|------------|-------|----------|-------|
| ESTÁNDAR |             | 70 11 06.5 |       | 94205    | Humo  |
|          |             | 70 13 64   |       | R6000TBK | Humo  |
| ACERO    |             | 70 13 22   |       | AE58001  | Cromo |

PAPEL

|          | PAPEL | NO. DIKEN | MARCA | MODELO | COLOR  | METRAJE |
|----------|-------|-----------|-------|--------|--------|---------|
| BÁSICA   |       | 70 10 35  |       | 90510  | Blanco | 400 m   |
|          |       | 70 11 77  |       | 90496  | Kraft  | 700 m   |
|          |       | 70 11 74  |       | 90505  | Kraft  | 300 m   |
| ESTÁNDAR |       | 70 11 85  |       | 90621  | Blanco | 500 m   |
|          |       | 70 11 86  |       | 90622  | Blanco | 700 m   |
|          |       | 70 11 87  |       | 90624  | Blanco | 1100 m  |
|          |       | 70 11 52  |       | 90502  | Blanco | 500 m   |
| PREMIUM  |       | 70 11 43  |       | 90484  | Blanco | 600 m   |
|          |       | 70 12 42  |       | 5940   | Blanco | 360 m   |
|          |       | 70 12 43  |       | 6688   | Blanco | 500 m   |
|          |       | 70 12 44  |       | 8064   | Blanco | 400 m   |

HIGIENE Y MANTENIMIENTO

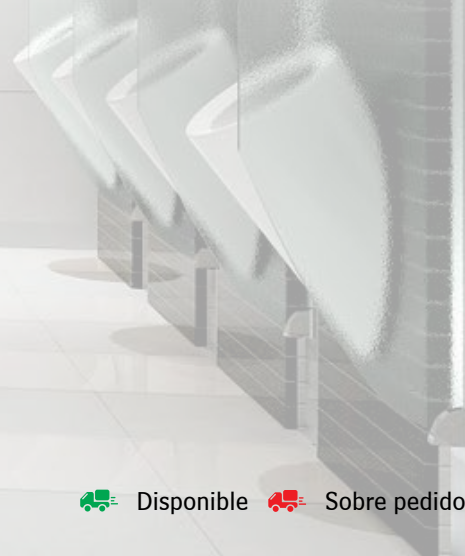



### Solución de Despachador Higiénico Interdoblado y Papel

|          | PAPEL | NO. DIKEN | MARCA | MODELO | COLOR  | PIEZAS                      |
|----------|-------|-----------|-------|--------|--------|-----------------------------|
| ESTÁNDAR |       | 70 10 99  |       | 94337  | Blanco | 1 pieza                     |
| BÁSICA   |       | 70 11 33  |       | 90507  | Blanco | 21,5 x 10 cm<br>250 hojas   |
| PREMIUM  |       | 70 11 32  |       | 90506  | Blanco | 21,5 x 10,5 cm<br>200 hojas |

### Solución de Despachador Higiénico Mini Jumbo y Papel

|          | PAPEL | NO. DIKEN | MARCA | MODELO | COLOR  | PIEZAS                 |
|----------|-------|-----------|-------|--------|--------|------------------------|
| ESTÁNDAR |       | 70 10 98  |       | 94425  | Humo   | 1 pieza                |
| PREMIUM  |       | 70 11 38  |       | 90548  | Blanco | 400 hojas<br>80 rollos |
|          |       | 70 11 39  |       | 90498  | Blanco | 540 hojas<br>72 rollos |
|          |       | 70 11 40  |       | 90497  | Blanco | 300 hojas<br>96 piezas |
|          |       | 70 12 00  |       | 90429  | Blanco | 360 hojas<br>40 rollos |
|          |       | 70 11 50  |       | 90449  | Blanco | 260 hojas<br>96 rollos |
|          |       | 70 11 90  |       | 90400  | Blanco | 500 hojas<br>80 rollos |
| ESTÁNDAR |       | 70 11 91  |       | 90570  | Blanco | 500 hojas<br>80 rollos |
| BÁSICA   |       | 70 11 70  |       | 90524  | Blanco | 195 hojas<br>96 rollos |

### Solución de Despachador de Toalla Fluido Céntrico

|          | PAPEL | NO. DIKEN | MARCA | MODELO  | COLOR  | PIEZAS             |
|----------|-------|-----------|-------|---------|--------|--------------------|
| ESTÁNDAR |       | 70 13 55  |       | T410TBK | Humo   | 1 pieza            |
| PREMIUM  |       | 70 11 60  |       | 92219   | Blanco | 19,5 cm x<br>225 m |

### Solución de Despachadores de Toalla Interdoblada para Manos

|         | PAPEL    | NO. DIKEN  | MARCA    | MODELO | COLOR  | PIEZAS |
|---------|----------|------------|----------|--------|--------|--------|
| BÁSICA  |          | 70 11 72   |          | 92239  | Blanco | 3000   |
|         |          | 70 11 69   |          | 92209  | Blanco | 2000   |
|         |          | 70 11 76.5 |          | 92263  | Kraft  | 2000   |
|         |          | 70 12 13   |          | 91708  | Kraft  | 6000   |
|         |          | 70 11 82   |          | 92231  | Blanco | 2000   |
|         | ESTÁNDAR |            | 70 11 89 |        | 92698  | Blanco |
| PREMIUM |          | 70 11 58   |          | 92113  | Blanco | 3000   |
|         |          | 70 11 59   |          | 92203  | Melón  | 3000   |
|         |          | 70 11 44   |          | 92230  | Blanco | 2000   |
|         |          | 70 12 60   |          | 6008   | Kraft  | 2000   |
|         |          | 70 12 61   |          | 5995   | Blanco | 2000   |
|         |          | 70 12 62   |          | 6015   | Blanco | 2000   |

### DESPACHADORES

|          | DESPACHADOR | NO. DIKEN | MARCA | MODELO   | COLOR  |
|----------|-------------|-----------|-------|----------|--------|
| ESTÁNDAR |             | 70 11 09  |       | 94345    | Blanco |
|          |             | 70 11 10  |       | 92260    | Humo   |
|          |             | 70 13 56  |       | T1750TBK | Humo   |
|          |             | 70 13 57  |       | T1700TBK | Humo   |
| ACERO    |             | 70 13 23  |       | AH25000  | Cromo  |
|          |             | 70 13 24  |       | AH35001  | Cromo  |

HIGIENE Y MANTENIMIENTO

**Servilletas Barra Mesa**



| NO. DIKEN | PRODUCTO                         | COLOR          | DIMENSIONES             | PZ POR CAJA | MODELO         |
|-----------|----------------------------------|----------------|-------------------------|-------------|----------------|
| 70 11 61  | Servilleta Pétalo Barra Mesa Jr. | Blanco         | 30.3 x 13 cm (250 Pz)   | 24 Paquetes | 91694 <b>A</b> |
| 70 11 54  | Servilleta Pétalo Barra Mesa Sr. | Blanco         | 30.3 x 17.5 cm (250 Pz) | 24 Paquetes | 91690 <b>B</b> |
| 70 11 93  | Servilleta Scott Barra Mesa Sr.  | Blanco         | 30.3 x 17 (250 Pz)      | 24 Paquetes | 91720 <b>C</b> |
| 70 11 01  | Servilletero Barra Mesa          | Negro          | 10 x 14 x 13 cm         | 1 Pz.       | 94414 <b>D</b> |
| 70 30 25  | Servilletero Barra Mesa          | Acero Satinado | 14 x 9.5 x 10.2 cm      | 1 Pz.       | H985X <b>E</b> |

HIGIENE Y MANTENIMIENTO



| NO. DIKEN | PRODUCTO                               | COLOR  | DIMENSIONES         | PZ POR CAJA | MODELO         |
|-----------|--|--------|---------------------|-------------|----------------|
| 70 11 55  | Servilletas Pétalo Barra Cafetería Sr. | Blanco | 38 x 26 (250 Pz)    | 24 Paquetes | 91685 <b>F</b> |
| 70 11 94  | Servilleta Scott Barra Cafetería       | Blanco | 33 x 30.3 (250 Pz)  | 24 Paquetes | 91722 <b>G</b> |
| 70 11 03  | Servilletero Barra Cafetería           | Humo   | 17.3 x 19.2 x 40 cm | 1 Pz.       | 94417 <b>H</b> |



| NO. DIKEN  | PRODUCTO                         | COLOR        | DIMENSIONES           | PZ POR CAJA | MODELO         |
|------------|----------------------------------|--------------|-----------------------|-------------|----------------|
| 70 11 63   | Servilleta Pétalo Interdoblada   | Blanco       | 16.5 x 21 cm (250 Pz) | 24 Paquetes | 91707 <b>I</b> |
| 70 11 29.3 | Servilletero Una x Una Table Top | Transparente | 19.5 x 17 x 15.8 cm.  | 1 Pz.       | 94421 <b>J</b> |



Servilletas Sistema Uno x Uno



| NO. DIKEN | PRODUCTO  | COLOR  | DIMENSIONES           | PZ POR CAJA | MODELO |
|-----------|---|--------|-----------------------|-------------|--------|
| 70 10 90  | Servilletero Una x Una Kimpop                     | Café   | 13.7 x 13.5 x 16.1 cm | 1 Pz.       | 92196  |
| 70 10 91  | Servilletero Una x Una Kimpop                     | Blanco | 13.7 x 13.5 x 16.1 cm | 1 Pz.       | 92197  |
| 70 10 92  | Servilletero Una x Una Kimpop                     | Humo   | 13.7 x 13.5 x 16.1 cm | 1 Pz.       | 92198  |
| 70 10 93  | Servilletero Una x Una Kimpop                     | Rojo   | 13.7 x 13.5 x 16.1 cm | 1 Pz.       | 92199  |
| 70 12 10  | Servilleta Marli Ecológica Interdoblada Jr Kimpop | Kraft  | 10 x 21.5 cm (250 Pz) | 24 Paquetes | 91665  |
| 70 12 11  | Servilleta Pétalo Interdoblada Jr Kimpop          | Blanco | 10 x 21.5 cm (250 Pz) | 24 Paquetes | 91666  |

Servilletas Tradicionales



| NO. DIKEN | PRODUCTO                       | COLOR  | DIMENSIONES              | PZ POR CAJA | MODELO |
|-----------|--------------------------------|--------|--------------------------|-------------|--------|
| 70 11 53  | Servilleta Tradicional Pétalo  | Blanco | 25.1 x 26.8 cm (500 pzs) | 12 Paquetes | 91640  |
| 70 11 71  | Servilleta Tradicional Marli   | Blanco | 25 x 21.8 cm (450 pzs)   | 12 Paquetes | 91668  |
| 70 11 80  | Servilleta Tradicional Lys     | Blanco | 28 x 21.6 (500 pzs)      | 12 Paquetes | 91637  |
| 70 11 67  | Servilleta Tradicional Kimlark | Blanco | 28 x 21.8 (500 pzs)      | 12 Paquetes | 91660  |



| NO. DIKEN | PRODUCTO  | COLOR  | DIMENSIONES            | PZ POR CAJA | MODELO |
|-----------|---|--------|------------------------|-------------|--------|
| 70 11 78  | Servilleta Marli Interdoblada Bolsa Despachador | Blanco | 21 x 12 cm (250 pzs)   | 24 Paquetes | 91663  |
| 70 11 41  | Servilleta Tradicional Kleenex                  | Blanco | 39 x 37.5 cm (100 pzs) | 12 Paquetes | 91670  |
| 70 12 01  | Servitoalla Kleenex Jumbo                       | Blanco | 28.4 x 28 cm (100 pzs) | 12 Paquetes | 92110  |
| 70 11 46  | Servitoalla Kleenex                             | Blanco | 28.4 x 28 cm (72 pzs)  | 12 Paquetes | 92111  |

## Jabonera para Jabón Líquido

- Mod. 91182 (A) y 91180 (B).
- Fabricado en plástico ABS resistente.
- Jabonera manual.
- Rellenable exclusivamente de jabón líquido.
- Fácil instalación, tapa removible y botón pulsador.
- Capacidad: 600 ml.
- Dimensiones: 6 1/8" x 10 1/2" x 4 7/8" (15.5 x 26.5 x 12.4 cm).
- Color: blanca y negra.

| NO. DIKEN | PRODUCTO              | CAJA  |   |
|-----------|-----------------------|-------|---|
| 70 10 87  | Jabonera Color Blanco | 1 pz. | A |
| 70 10 88  | Jabonera Color Humo   | 1 pz. | B |

A



B



## Jabón Kimcare

### Jabón líquido en cartucho



CD

- Mod 92537 / 92539
- Contenido: 600 ml.

- Watery (C) y Citrus Fruits (D).
- La caja donde está el jabón se introduce totalmente en la jabonera, facilitando su uso y evitando desperdicio.

### Jabón líquido a granel



E

- Mod 92533
- Contenido: 3,765 ml.



F

- Mod 92534
- Contenido: 18 Lts.

- Aroma Watery (E) y Citrus Fruits (F).
- Jabón líquido a granel, aroma muy agradable para el usuario. Este producto sirve para rellenar cualquier jabonera.

| NO. DIKEN  | PRODUCTO                  | AROMA         | CAJA   | MODELO |   |
|------------|---------------------------|---------------|--------|--------|---|
| 70 10 87.1 | Jabón líquido en cartucho | Watery fruits | 10 Pz. | 92537  | C |
| 70 10 87.2 | Jabón líquido en cartucho | Citrus fruits | 10 Pz. | 92539  | D |
| 70 10 85   | Jabón líquido galón       | Watery fruits | 4 Pz.  | 92533  | E |
| 70 10 85.5 | Jabón líquido porrón      | Citrus fruits | 1 Pz.  | 92534  | F |

## Jabonera para Jabón en Espuma

- Mod. 92308 (A) y 92304 (B).
- Fabricado en plástico ABS de alto impacto.
- Jabonera manual.
- Para jabón de manos o sanitizante en espuma en cartuchos no rellenables de 1,100 ml.
- Gastan una tercera parte en su dosificación respecto al jabón tradicional.
- Fácil instalación.
- Capacidad: 1,100 ml.
- Dimensiones: 5" x 11" x 5" (12.3 x 27.8 x 13 cm).
- Color: blanca y negra.

## Jabón en Espuma

- Mod. 92517 (C).
- Capacidad: 1,100 ml.
- Fórmula con humectantes.
- Agradable fragancia a manzana.
- Válvula que reduce fugas y escurrimientos.



A



B



C



| NO. DIKEN | PRODUCTO              |   |
|-----------|-----------------------|---|
| 70 10 82  | Jabonera Color Blanca | A |
| 70 10 83  | Jabonera Color Negra  | B |
| 70 10 84  | Jabón en Espuma       | C |

Disponible Sobre pedido

### Jabonera para Jabón en Espuma

- Mod 94338.
- Sistema que dispensa 0.3 ml de espuma por uso brindando grandes ahorros.
- Capacidad: 800 ml.
- Dimensiones: 5 1/4" x 9 1/2" x 4 7/8" (13.5 x 24 x 12.5 cm).

| NO. DIKEN | COLOR  |
|-----------|--------|
| 70 11 24  | Blanco |



### Jabón en Espuma

- Mod 92526.
- Contiene humectantes que dejan la piel tersa y suave.
- De extraordinario rendimiento.
- Cada cartucho rinda hasta 2500 disparos.

| NO. DIKEN  | CAJA |
|------------|------|
| 70 11 24.5 | 6 Pz |

### Jabonera Transparente Jabón en Espuma

- Mod 9335.
- Tanque transparente para ver el nivel del jabón.
- Dispensa aproximadamente 1 cc.
- Rápido y fácil de llenar.
- Tapa removible y botón pulsador.
- Rellenable con jabón en espuma exclusivamente.

| NO. DIKEN  | DIMENSIONES           | CAPACIDAD |
|------------|-----------------------|-----------|
| 10 03 06.5 | 15.8 x 11.4 x 10.1 cm | 886 ml.   |



### Jabonera Aitana para Jabón Líquido

- Mod. 94237.
- Fabricada en plástico de alto impacto.
- Cerradura de seguridad.
- Rellenable exclusivamente de jabón líquido.
- Capacidad: 800 ml.
- Dimensiones: 8 1/4" x 4 3/8" x 5 1/8" (21 x 11 x 13 cm).

| NO. DIKEN | COLOR |
|-----------|-------|
| 70 11 22  | Gris  |



**Jabón recomendado:**  
Derma Soap, Suave, Premium Red, Derma San, Body Shampoo, Bio San, Econo Soap.



### Jabonera Transparente Jabón Líquido

- Mod 9330 (A) y 9346 (B).
- Tanque transparente para ver el nivel del jabón.
- Dispensa aproximadamente 1 cc.
- Funciona con jabones antibacteriales y antisépticos.
- Tapa removible y botón pulsador.
- Rellenable con jabón líquido.

| NO. DIKEN  | DIMENSIONES           | CAPACIDAD |
|------------|-----------------------|-----------|
| 10 03 06   | 15.8 x 11.4 x 10.1 cm | 886 ml.   |
| 10 03 06.3 | 21.6 x 13.9 x 10.7 cm | 1359 L.   |



### Jabonera Insight

- Mod. 94236 (A) 94335 (B)
- Jabonera manual.
- Por su diseño y tamaño permite ser muy económico.
- Funciona con jabón líquido.
- Capacidad: 800 ml.

| NO. DIKEN | PRODUCTO                | COLOR  | CAPACIDAD | DIMENSIONES       | MODELO  |
|-----------|-------------------------|--------|-----------|-------------------|---------|
| 70 11 26  | Jabonera Insight Manual | Humo   | 800 ml    | 19 x 12 x 10.5 cm | 94236 A |
| 70 11 27  | Jabonera Insight Manual | Blanco | 800 ml    | 19 x 12 x 10.5 cm | 94335 B |



### Jabonera para Jabón Líquido

- Mod. S900TBK (A) y S1300TBK (B).
- Jabonera manual.
- Funciona con desinfectante de manos, loción y jabón líquido.
- Color: humo.
- Fácil mantenimiento.
- Rellenables.

| NO. DIKEN | PRODUCTO        | COLOR | CAPACIDAD | MODELO     |
|-----------|-----------------|-------|-----------|------------|
| 70 13 74  | Jabonera Manual | Humo  | 900 ml    | S900TBK A  |
| 70 13 75  | Jabonera Manual | Humo  | 1300 ml   | S1300TBK B |



## Dispensador Manual para PURELL® Hand Sanitizer

- Mod. 2120-06.
- Jabonera manual.
- Funciona con jabón líquido.
- Capacidad: 1000 ml.

➔ *Venta por pieza.*

| NO. DIKEN |
|-----------|
| 10 05 10  |



## Gel Antiséptico para Manos

- Mod. 2156-08-INT00
- Formulación científicamente avanzada.
- Elimina por encima del 99.99% de los gérmenes más comunes que pueden causar enfermedades.
- Mejorado con una mezcla nutritiva de cuatro acondicionadores para piel diferentes.
- Recarga de 1000 ml para dispensador PURELL.

Repuesto compatible con Dispensador Manual PURELL Mod. 2120-06

➔ *Caja con 8 Piezas.*

| NO. DIKEN | MODELO        | CONTENIDO |
|-----------|---------------|-----------|
| 10 05 11  | 2156-08-INT00 | 1000 ml.  |



## Despachador Automático PURELL® TFX™

- Mod. 2720-12.
- Dispensador de jabón espuma.
- Automático.
- Capacidad: 1200 ml.

➔ *Venta por pieza.*

| NO. DIKEN | COLOR       | CAPACIDAD |
|-----------|-------------|-----------|
| 10 05 20  | Paloma gris | 1200 ml.  |



## Jabón Espuma

- Mata más del 99.99% de los patógenos comunes transmitidos por los alimentos, incluyendo E. coli, Salmonella y Listeria.
- Incluido en NSF International como un E3 para su uso en todos los departamentos de entornos de procesamiento de alimentos regulados por el USDA.
- Aprobado para contacto con las manos / alimentos después del lavado de manos.
- Producto certificado por la USDA BioBased.
- ECOLOGO Certified.
- Certificado Kosher.
- Supera a otros desinfectantes para manos onza por onza<sup>1</sup>.
- Probado clínicamente para mantener la salud de la piel<sup>2</sup>.
- El desinfectante de manos instantáneo #1 de América.
- El relleno SANITARY SEALED™ ayuda a prevenir la contaminación.
- Válvula dispensadora nueva con cada recarga.

➔ *Caja con 2 Piezas.*

| NO. DIKEN | MODELO       | CONTENIDO |
|-----------|--------------|-----------|
| 10 05 21  | 5393-02INT00 | 1200 ml.  |





### Dispensador Manual

- Mod. 5150-06 (A) y 5155-06 (B).
- Jabonera manual.
- Funciona con jabón líquido.
- Normatividad ADA.
- Capacidad: 1250 ml.

➔ *Venta por pieza.*

| NO. DIKEN | COLOR       | CAPACIDAD |   |
|-----------|-------------|-----------|---|
| 10 05 12  | Paloma Gris | 1250 ml.  | A |
| 10 05 13  | Negro       | 1250 ml.  | B |



### Jabón Espuma

- Mod. 5161-03 (C).
- Jabón para manos.
- Fragancia frutal.
- Mod. 5169-03 (D).
- Jabón para manos en espuma con cloroxilenol E2.
- Para uso en procesamiento de alimentos.
- Libre de triclosán.
- Libre de fragancia.
- Certificación NSF E2.

| NO. DIKEN | MODELO  | CONTENIDO |   |
|-----------|---------|-----------|---|
| 10 05 14  | 5161-03 | 1250 ml.  | C |
| 10 05 15  | 5169-03 | 1250 ml.  | D |

Jabón Espuma compatible con Dispensador Manual GOJO Modelos 5150-06(A) y 5155-06(B)

➔ *Caja con 6 piezas.*



### Dispensador de Jabón Automático

- Mod. 2789-12 (A) y 2740-12 (B).
- Jabonera automática.
- Funciona con jabón líquido.
- Capacidad: 1200 ml.

➔ *Venta por pieza.*

| NO. DIKEN | COLOR      | CAPACIDAD |   |
|-----------|------------|-----------|---|
| 10 05 16  | Níquel     | 1200 ml.  | A |
| 10 05 17  | Gris Perla | 1200 ml.  | B |



### Jabón Espuma

- Mod. 5361-02 (C).
- Jabón para manos.
- Fragancia lavanda floral.
- Mod. 5369-02 (D).
- Jabón para manos en espuma con cloroxilenol E2.
- Para uso en procesamiento de alimentos.
- Libre de triclosán.
- Libre de fragancia.
- Certificación NSF E2.

➔ *Caja con 6 Piezas.*

| NO. DIKEN | MODELO  | CONTENIDO |   |
|-----------|---------|-----------|---|
| 10 05 18  | 5361-02 | 1200 ml.  | C |
| 10 05 19  | 5369-02 | 1200 ml.  | D |

Jabón Espuma compatible con Dispensador Manual GOJO Modelos 2789-12(A) y 2740-12(B)



### Jabonera Automática Summit

- Mod. SH970.
- Dispensador de jabón automático.
- Fabricación de plástico resistente al impacto.
- Distribución versátil de jabón líquido a granel y desinfectante para manos.
- Dispensan al menos 80.000 ciclos antes de cambiar de batería.
- 2 ajustes de dosificación:  
Una dosis - 1 ml / media dosis - 0.5 ml.
- Fácil mantenimiento.
- Disponible en 5 colores.
- Capacidad: 900 ml.
- Dimensiones: 12" x 5 1/2" x 4" (30.5 x 14 x 10.2 cm).



\*Puede dispensar jabón de manera MANUAL solamente empujando la cubierta cuando las baterías estén por agotarse.

| NO. DIKEN  | PRODUCTO             |   |
|------------|----------------------|---|
| 70 13 65.2 | Jabonera Azul        | A |
| 70 13 66.2 | Jabonera Rojo        | B |
| 70 13 67.2 | Jabonera Negro/Cromo | C |
| 70 13 68.2 | Jabonera Cromo       | D |
| 70 13 69.2 | Jabonera Blanco      | E |

HIGIENE Y MANTENIMIENTO

### Jabonera para Jabón en Espuma

- Mod. 750411.
- Jabonera automática.
- Dispensación confiable y controlada de jabón concentrado eliminando desperdicios.
- Alto rendimiento de lavados manuales - hasta 2.750 lavados manuales por recarga.
- Relleno desechable e higiénico para mantener el jabón fresco y libre de gérmenes.
- Bajo desperdicio - el relleno se evacua completamente.
- Elimina la contaminación cruzada ayudando a reducir la propagación de gérmenes.
- Cumple con los requerimientos ADA.
- Color: negro y cromo.
- Dimensiones: 5 1/4" x 5 1/4" x 10 3/4" (13.3 cm x 13.3 cm x 27.6 cm).



| NO. DIKEN |
|-----------|
| 10 04 00  |

| NO. DIKEN  | CAJA |
|------------|------|
| 10 03 97.1 | 4 Pz |

### Jabón en Espuma Enriquecido con Hidratantes

- Mod. 750112 (jabón).
- Para uso con un dispensador automático.
- Hasta 2.750 lavados manuales por recarga.
- Fórmula que no deja residuos pegajosos.
- Bolsas selladas higiénicamente para eliminar contaminación potencial.
- Green Seal - jabón de manos certificado, biodegradable y equilibrado de pH.
- El jabón antibacteriano de espuma mata el 99.99% de los gérmenes.
- 4 piezas por caja.
- Contenido: 1100 ml.

### Jabonera para Jabón en Espuma

- Mod. 9327 (jabonera automática).
- Hecho de ABS durable para la vida extendida.
- Jabonera automática que elimina riesgo de contaminación cruzada.
- Con cerradura para una mayor seguridad.
- Acepta la mayoría de los jabones y desinfectantes de espuma a granel.
- Dispensa 0.7 ml de líquido por golpe.
- El dispensador con pilas durará 50.000 golpes o por lo menos seis meses antes de ser reemplazado.
- Cuatro pilas alcalinas tamaño "C" no incluidas.
- Capacidad: 1000 ml.



| NO. DIKEN |
|-----------|
| 10 03 03  |



## Jabonera para Montaje en Lavabo One Shot

- Mod. 750339 (A).
- Dispensador de jabón en espuma automático.
- Entrega la cantidad perfecta de jabón evitando desperdicios.
- Evita contaminación cruzada y reduce la propagación de gérmenes.
- Luces que indican cuando hay que cambiar el repuesto de baterías.
- Sin obstrucciones, goteos o chorreos.
- Opciones programables para repuestos de 800 ml y 1600 ml.

## Jabón para Manos de Espuma

- Mod. 750517 800 ml (B), 750386 1600 ml (C) y 750389 800 ml (D).
- Fórmulas de alta calidad enriquecidas con humectantes.
- El modelo 750389 tiene formulación Free'N Clean especial para el lavado frecuente de manos y cuenta con aprobación NSF-E1.
- Los repuestos sellados eliminan contaminación del producto.
- Certificado Green Seal™, biodegradable y con PH balanceado.

| NO. DIKEN  | PRODUCTO  | CAJA  |   |
|------------|---|-------|---|
| 10 04 00.1 | Jabonera para Jabón en Espuma Automático para Montaje en Lavabo | 1 Pz. | A |
| 10 03 97   | Jabón en Espuma para Manos con Hidratantes                      | 4 Pz. | B |
| 10 03 99   | Jabón en Espuma para Manos con Hidratantes                      | 4 Pz. | C |
| 10 03 97.2 | Jabón en Espuma para Manos Free'N Clean                         | 4 Pz. | D |



## Jabonera para Montaje en Lavabo One Shot

- Mod. 402073 (E).
- Jabonera automática para jabón líquido.
- Entrega la cantidad perfecta de jabón evitando desperdicios.
- Evita contaminación cruzada y reduce la propagación de gérmenes.
- Luces que indican cuando hay que cambiar el repuesto de baterías.
- Sin obstrucciones, goteos o chorreos.
- Opciones programables para repuestos de 800 ml y 1600 ml.
- Mod. 401544 (F).
- Jabonera manual para jabón líquido.
- Opciones programables para repuestos de 800 ml y 1600 ml.

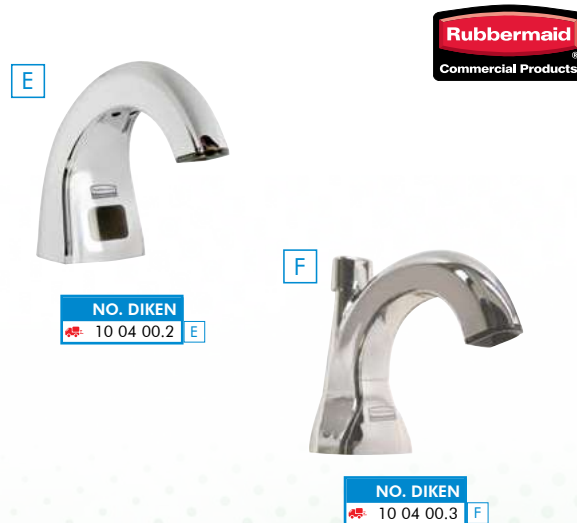

## Jabón Líquido para Manos

- Mod. 4013131 (G) y 4013111 (H).
- Jabón enriquecido con crema humectante.
- Fórmula de alta calidad.
- Repuestos sellados que eliminan contaminaciones potenciales.
- El modelo G cuenta con Certificado Green Seal™, biodegradable y con PH balanceado.
- Repuestos de 800 ml.



| NO. DIKEN  | PRODUCTO                   | CAJA  |   |
|------------|----------------------------|-------|---|
| 10 03 98   | Jabón con Crema Humectante | 4 Pz. | G |
| 10 03 98.1 | Jabón con Humectantes      | 4 Pz. | H |

### Jabonera Automática (1000 ml)

- Modelo DKI-7200A 1000 ml (A).
- Carcasa fabricada en polipropileno y ABS.
- Todo el mecanismo interno es fabricado en polioximetileno (POM), que es un termoplástico cristalino de alta rigidez, usado en piezas de precisión, asegurando así la vida útil del equipo.
- Sistema que controla las dosis a dispensar 1, 2 o 3 dosis en cada aplicación.
- Pueden dispensar en tres formas diferentes los productos sanitizantes (jabón líquido, en espuma y en forma de spray), sin necesidad de cambiar toda la jabonera.
- Sensor que al momento de pasar la mano dispensa el producto en forma automática.
- Mecanismo de fácil apertura de la jabonera.
- Cuenta con una mirilla transparente que permite visualizar cuando hay que rellenar la jabonera.
- Batería modelo DKI-7200A: utiliza 6 pilas tamaño AA.
- Dimensiones: 12.3 x 26.5 x 12 cm.
- Cada pieza se vende por separado de acuerdo a necesidades.

HIGIENE Y MANTENIMIENTO



| 1000 ml   |           |  |   |
|-----------|-----------|--|---|
| NO. DIKEN | MODELO    | PRODUCTO                                       |   |
| 10 02 54  | DKI-7200A | Jabonera Automática Diken                      | A |
| 10 02 56  | -         | Contenedor Rellenable Diken (1000 ml.)         | B |
| 10 02 59  | LPK-01    | Válvula Dispensadora para Jabón Líquido        | D |
| 10 02 60  | FPK-01    | Válvula Dispensadora para Jabón en Espuma      | E |
| 10 02 61  | SPK-01    | Válvula Dispensadora para Sanitizante en Spray | F |

### Químicos Sugeridos

| PRODUCTO           | VÁLVULA       | QUÍMICO        | DISPONIBLE EN BOLSA DE 800 ml |
|--------------------|---------------|----------------|-------------------------------|
| Jabón Gel          | Para Líquidos | Derma Quat     | 02L13B3-.800                  |
| Jabón Gel          | Para Líquidos | CHG Soap       | 02L08D9-.800                  |
| Gel Sanitizante    | Para Líquidos | Sani Hand Gel  | 02L55E9-.800                  |
| Jabón Espuma       | Para Espuma   | High Quat Foam | 02L13C4-.800                  |
| Jabón Espuma       | Para Espuma   | CHG Foam       | 02L08E1-.800                  |
| Jabón Espuma       | Para Espuma   | Derma Foam     | 04L19E8-.800                  |
| Sanitizante Espuma | Para Espuma   | Hand Quat HF   | 02L25B0-.800                  |
| Sanitizante Espuma | Para Espuma   | BZT Solution   | 02L07G1-.800                  |
| Sanitizante Spray  | Para Spray    | Hand Dex OH    | 02L24B7-.800                  |
| Sanitizante Spray  | Para Spray    | CHG Solution   | 02L08F2-.800                  |

### Jabonera Manual (1000 ml y 1400 ml)

- Modelo DKI-7200M 1000 ml (A) y DKI-7210M 1400 ml (G).
- Carcasa fabricada en polipropileno y ABS.
- Todo el mecanismo interno es fabricado en polioximetileno (POM), que es un termoplástico cristalino de alta rigidez, usado en piezas de precisión, asegurando así la vida útil del equipo.
- Pueden dispensar en tres formas diferentes los productos sanitizantes (jabón líquido, en espuma y en forma de spray), sin necesidad de cambiar toda la jabonera.
- Cuenta con una mirilla transparente que permite visualizar cuando hay que rellenar la jabonera.
- Mecanismo de fácil apertura de la jabonera.
- También se puede surtir el producto a dispensar en bolsas desechables de 800 ml para la jabonera de 1000 ml y de 1200 ml para la jabonera de 1400 ml.
- Dimensiones de la jabonera: 12.3 x 26.5 x 12 cm (A) y 12.3 x 26.5 x 13 cm (G).
- Cada pieza se vende por separado de acuerdo a necesidades.

**1000 ml**

**A**

**BOLSA 800 ml**

**C**

**LÍQUIDO**

**D**

**ESPUMA**

**E**

**SPRAY**

**F**

**1000 ml**

| NO. DIKEN | MODELO    | PRODUCTO                                       |          |
|-----------|-----------|--|----------|
| 10 02 51  | DKI-7200M | Jabonera Manual Diken                          | <b>A</b> |
| 10 02 56  | -         | Contenedor Rellenable Diken (1000 ml.)         | <b>B</b> |
| 10 02 59  | LPK-01    | Válvula Dispensadora para Jabón Líquido        | <b>D</b> |
| 10 02 60  | FPK-01    | Válvula Dispensadora para Jabón en Espuma      | <b>E</b> |
| 10 02 61  | SPK-01    | Válvula Dispensadora para Sanitizante en Spray | <b>F</b> |

**1400 ml**

**G**

**BOLSA 1200 ml**

**I**

**LÍQUIDO**

**J**

**ESPUMA**

**K**

**SPRAY**

**L**

**1400 ml**

| NO. DIKEN | MODELO    | PRODUCTO                                       |          |
|-----------|-----------|--|----------|
| 10 02 52  | DKI-7210M | Jabonera Manual Diken                          | <b>G</b> |
| 10 02 55  | -         | Contenedor Rellenable Diken (1400 ml.)         | <b>H</b> |
| 10 02 62  | LPK-02    | Válvula Dispensadora para Jabón Líquido        | <b>J</b> |
| 10 02 63  | FPK-02    | Válvula Dispensadora para Jabón en Espuma      | <b>K</b> |
| 10 02 64  | SPK-02    | Válvula Dispensadora para Sanitizante en Spray | <b>L</b> |

### Químicos Sugeridos

| PRODUCTO           | VÁLVULA       | QUÍMICO        | DISPONIBLE EN BOLSA DE 800 ml | DISPONIBLE EN BOLSA DE 1200 ml |
|--------------------|---------------|----------------|-------------------------------|--------------------------------|
| Jabón Gel          | Para Líquidos | Derma Quat     | 02L13B3-.800                  | 02L13B3-1200                   |
| Jabón Gel          | Para Líquidos | CHG Soap       | 02L08D9-.800                  | 02L08D9-1200                   |
| Gel Sanitizante    | Para Líquidos | Sani Hand Gel  | 02L55E9-.800                  | -                              |
| Jabón Espuma       | Para Espuma   | High Quat Foam | 02L13C4-.800                  | 02L13C4-1200                   |
| Jabón Espuma       | Para Espuma   | CHG Foam       | 02L08E1-.800                  | 02L08E1-1200                   |
| Jabón Espuma       | Para Espuma   | Derma Foam     | 04L19E8-.800                  | -                              |
| Sanitizante Espuma | Para Espuma   | Hand Quat HF   | 02L25B0-.800                  | -                              |
| Sanitizante Espuma | Para Espuma   | BZT Solution   | 02L07G1-.800                  | -                              |
| Sanitizante Spray  | Para Spray    | Hand Dex OH    | 02L24B7-.800                  | -                              |
| Sanitizante Spray  | Para Spray    | CHG Solution   | 02L08F2-.800                  | -                              |

## CARTUCHOS EN BOLSA SUGERIDOS PARA JABONERAS LÍNEA DIKEN

### Derma Quat

#### Líquido Espeso / Jabón Para Manos / Antibacterial / Sales de Amonio de 3<sup>er</sup> Generación / Para uso en Líquido

- Es un efectivo jabón de manos que limpia y desinfecta en un solo paso. Formulado a base de sales cuaternarias de amonio de tercera generación. Contiene ingredientes que otorgan excelente capacidad limpiadora, humectantes y emolientes de alta calidad, que lo hacen seguro en su uso.
- **Usos:** lavado y sanitización de manos, guantes y utensilios de corte.
- **Beneficios:** sanitizante, germicida, contiene humectantes, sin fragancias, amplio espectro microbiológico.

### CHG Soap

#### Jabón para Manos / Líquido / Antibacterial / Clorhexidina / Para uso en Líquido

- Jabón para manos, el cual tiene como ingrediente activo clorhexidina, fórmula premium amigable con la piel, excelente limpiador y antibacteriano.
- **Usos:** Limpieza de manos en plantas de alimentos, comedores, restaurantes y todo lugar donde se procesen o consuman alimentos.
- **Beneficios:** Humectante, usos continuos, amplio espectro microbiológico.

### Sani Hand Gel

#### Alcohol en Gel / Sanitizante para Manos / Humectantes / Para uso en Líquido

- Sanitizante de manos a base de alcohol etílico, sin enjuague posterior, ideal para sanitización de manos después de la etapa de lavado.
- **Usos:** Sanitización de manos en plantas de alimentos, hospitales, comedores y cocinas, áreas de empaque de alimento, aduanas sanitarias.
- **Beneficios:** No necesita enjuague posterior, económico, contiene humectantes, no deja aroma residual.

### High Quat Foam

#### Jabón para Manos / Líquido / Sales de Amonio / Para uso en Espuma

- Jabón de manos. Formulado con amonio cuaternario de tercera generación. Contiene agentes hidratantes y emolientes de alta calidad. Sin aroma.
- **Usos:** formulado especialmente para el lavado de manos, guantes y utensilios de corte en general.
- **Beneficios:** con agentes humectantes y emolientes, su fórmula es para uso frecuente, no tiene fragancias y es estable a bajas temperaturas.

### CHG Foam

#### Jabón para Manos / Líquido / Antibacterial / Clorhexidina / Aplicación por Espuma / Para uso en Espuma

- Jabón antibacterial para manos de aplicación en espuma, el cual tiene como ingrediente activo clorhexidina; fórmula premium totalmente amigable con la piel, excelente limpiador y antibacteriano.
- **Usos:** Limpieza de manos en plantas de alimentos, comedores, restaurantes y todo lugar donde se procesen o consuman alimentos.
- **Beneficios:** Aplicación por espuma, alto rendimiento, humectante, usos continuos, amplio espectro microbiológico.

### Derma Foam

#### Jabón para Manos / Líquido / Aroma Paraíso / Para uso en Espuma

- Jabón de manos limpiador con aroma formulado con emolientes y surfactantes suaves.
- **Usos:** lavado de manos.
- **Beneficios:** limpiador, rendimiento, aroma agradable, fácil enjuague.

### Hand Quat HF

#### Líquido / Sanitizante / Emolientes / Alta Espuma / Para uso en Espuma

- Es un líquido sanitizante para manos y guantes, a base sales cuaternarias de amonio al 10% para ser usado en plantas procesadoras de alimentos.
- **Usos:** se usa en las plantas de alimentos como sanitizante de manos y guantes.
- **Beneficios:** germicida, contiene humectantes, sin aroma, sin enjuague, amplio espectro microbiológico, buena penetración, excelente rendimiento.

### BZT Solution

#### Sanitizante para Manos / Líquido / Cloruro de Bencetonio / Para uso en Espuma

- Sanitizante para manos líquido, hecho a base de cloruro de bencetonio, excelente poder antibacterial para después del lavado de manos.
- **Usos:** Sanitización de manos en plantas de alimentos, comedores, restaurantes y todo lugar donde se procesen o consuman alimentos, además de hospitales, oficinas, universidades.
- **Beneficios:** Humectante, usos continuos, amplio espectro microbiológico, alto rendimiento, aplicación por spray, excelente penetración.

### Hand Dex OH

#### Desinfectante para Manos / Líquido / Alcohol-Yodado / Para uso en Spray

- Es un sanitizante formulado a base de alcohol etílico, yodo povidona y humectantes de gran calidad y pureza grado quirúrgico. Es un producto 100% amigable con la piel.
- **Usos:** áreas 100% secas, desinfección con alcohol y yodo povidona especial para equipo manual y herramientas menores.
- **Beneficios:** seguro al manejo por contacto, autosecante, 100% concentrado, seguro al personal y al medio ambiente, no mancha.

### CHG Solution

#### Sanitizante para Manos / Líquido / Clorhexidina / Para uso en Spray

- Sanitizante para manos líquido, hecho a base de clorhexidina, excelente antibacterial para después del lavado de manos.
- **Usos:** Sanitización de manos en plantas de alimentos, comedores, restaurantes y todo lugar donde se procesen o consuman alimentos, etc.
- **Beneficios:** Humectante, usos continuos, amplio espectro microbiológico y alto rendimiento.

### Jabonera Inoxidable Satinada



- Mod. AC45000.
- Dosificador manual de jabón en espuma.
- Base, pulsador y tapa de acero inoxidable de alta resistencia a los ambientes húmedos con ranura en el centro para ver consumo de jabón.
- Lamina acero inoxidable satinado AISI 304, de calibre 22 (0.8 mm).
- Deposito interior de plástico.
- Capacidad: 800 ml.
- Dimensiones: 9" x 4 1/4" x 4 1/4" (23 x 10.8 x 11 cm).



| NO. DIKEN | MATERIAL         |
|-----------|------------------|
| 70 13 25  | Acero Inoxidable |

### Jabonera Futura Inoxidable Satinada



- Mod. AC53000 (A) 050000 (B).
- Dosificador manual de jabón líquido.
- Fabricada en acero inoxidable satinado AISI 304 espesor de lámina 0.8 mm calibre 22.
- Deposito interior de plástico.
- Capacidad de Jabonera: 800 ml.
- Dimensiones: 10 1/2" x 5 1/4" x 4 1/4" (27 x 13 x 11 cm).
- Capacidad de depósito: 800 ml.



A



B

| NO. DIKEN  | PRODUCTO          | MATERIAL         |
|------------|-------------------|------------------|
| 70 13 26   | Jabonera          | Acero Inoxidable |
| 70 13 26.5 | Depósito de Jabón | Plástico         |

### Jabonera Futura Inoxidable Satinada



- Mod. AC54000.
- Dosificador manual de jabón líquido.
- Fabricado en acero inoxidable satinado calibre 20 (0.9 mm), de alta resistencia a la humedad.
- Jabonera cromada en su totalidad.
- Se abre la tapa superior para poder vaciar el jabón en el contenedor.
- Capacidad: 1000 ml.
- Dimensiones: 8" x 5 1/2" x 4" (20 x 14 x 10 cm).



| NO. DIKEN | MATERIAL         |
|-----------|------------------|
| 70 13 27  | Acero Inoxidable |

### Jabonera Aitana Inoxidable



- Mod. AC79000.
- Dosificador manual de jabón líquido.
- Fabricada en acero inoxidable AISI 304 satinado, base plástico ABS de alto impacto y pulsador ABS niquelado.
- Mecanismo interno de pulsador que evita escurrimiento de jabón.
- Capacidad: 900 ml.
- Dimensiones: 9 1/4" x 4 1/4" x 4 3/4" (23.5 x 10.5 x 12 cm).



| NO. DIKEN | MATERIAL         |
|-----------|------------------|
| 70 13 28  | Acero Inoxidable |

### Jabonera Aitana Nickel



- Mod. AC70011.
- Dosificador manual de jabón líquido.
- Fabricado en plástico ABS con baño electrolítico de níquel satín con apariencia de acero inoxidable y de alto impacto.
- Mecanismo interno de pulsador que evita escurrimiento de jabón.
- Capacidad: 1000 ml.
- Dimensiones: 9 1/4" x 5 1/8" x 3 3/4" (23.5 x 13 x 9.5 cm).



| NO. DIKEN | MATERIAL        |
|-----------|-----------------|
| 70 13 29  | Acero Niquelado |

### Jabonera de Acero Inoxidable de Jabón Líquido



- Mod. IP-4040 (jabonera vertical), IP-4020 (jabonera horizontal) y IP-4040V (pulsador).
- Fabricada totalmente en acero inoxidable.
- Diseñada para trabajo pesado, de alta resistencia a impacto.
- Capacidad del contenedor: 1200 ml aproximadamente.
- Rellenable de producto líquido exclusivamente.
- Pulsador de acero inoxidable.
- Mirilla para revisar nivel del jabón en contenedor.
- Dimensiones:  
**Vertical:** 7 7/8" alto x 5" ancho x 3" profundidad.  
**Horizontal:** 4 1/8" alto x 8 1/8" ancho x 2 5/8" profundidad.



| NO. DIKEN |
|-----------|
| 10 03 07  |



| NO. DIKEN |
|-----------|
| 10 03 05  |

#### Jabón recomendado:

Derma Soap, Suave, Premium Red, Derma San, Body Shampoo, Bio San, Econo Soap.

| NO. DIKEN  | PRODUCTO                                  |
|------------|---|
| 10 03 05.1 | Refacción Tipo Pulsador, Acero Inoxidable |

## Jabonera de Acero Inoxidable Roser para Jabón Líquido

- Mod. 3683.
- Dosificador de jabón, de acero inoxidable.
- Aprobación USDA.
- Capacidad de 1 litro.
- Incluye el recipiente.
- Diseñada para trabajo pesado.
- Accionamiento con el antebrazo.
- Dimensiones totales: 4" x 10 1/2" x 7 7/8" (10 x 24.5 x 20 cm).



**rosér**  
Food Equipment

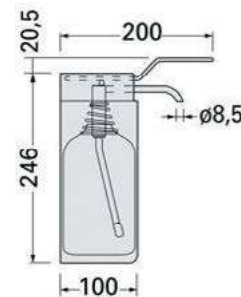

NO. DIKEN  
10 03 08

## Jabonera Industrial

**Diken**  
INTERNATIONAL

- Mod. AR300.
- Fabricados con tubos de acero inoxidable para proporcionar un rendimiento duradero, junto con una carcasa de plástico.
- Alternativa conveniente y portátil al dispensador de montaje en pared.
- Para botellas de un galón.
- Para trabajo pesado.
- Dosifica: 5.5 ml.
- Dimensiones: 2 9/16" x 12 5/8" x 6 3/8" (6.5 x 32 x 16 cm).



NO. DIKEN  
10 03 01

## Jabonera Industrial para Pared

**Diken**  
INTERNATIONAL

- Mod. AR125.
- Fabricado en plástico y cubierta de aluminio con tubos de acero inoxidable para proporcionar un rendimiento duradero.
- Para botella de un galón.
- Su mecanismo de bombeo de larga duración le permite bombear jabones líquidos y lociones.
- Con un soporte de pared especial que ayuda a que la botella entre y salga sin esfuerzo mientras la base permanece bloqueada con seguridad.
- Dosifica: 5.5 ml. ajustable a una dosis de 2 ml.
- Dimensiones: 4 1/16" x 19" x 9 1/16" (10.3 x 48 x 23 cm).



NO. DIKEN  
10 03 02

## Químicos Sugeridos

**DERMA SOAP** Jabón nacarado para manos en gel con humectantes que cuidan la piel.

**SUAVE** Jabón para manos antibacteriano a base de triclosán para uso muy frecuente.

**PREMIUM RED** Jabón de manos limpiador, anti-bacterial y bactericida, sin aroma.

**DERMA SAN** Jabón de manos antibacteriano, de uso frecuente, con triclosán como ingrediente activo.

**BODY SHAMPOO** Jabón antibacterial para cuerpo y manos, provisto de emolientes y humectantes.

**BIO SAN** Jabón de manos bactericida sin aroma a base de yodo al 0.3%.

**ECONO SOAP** Shampoo para limpieza de manos y cuerpo con agentes limpiadores suaves y humectantes.

## Dispensador de Aromatizante en Spray Summit

- Aire de calidad y tecnología sustentable amable con el planeta.
- Los dispensadores de aromatizante combinan un diseño innovador con un sistema único llamado Advanced Capillary Science™ (ACS) para garantizar el rendimiento continuo durante 60 días.
- Rellenos reciclables.
- No requiere pilas.
- Diseño innovador de Quickload™ para fácil recarga (simplemente rellenar el dispensador con el aromatizante a presión en la parte inferior).
- Utilice la tapa como llave para instalar y quitar el relleno en segundos.
- Funcionamiento sencillo y silencioso.
- Elija entre 6 opciones de aromas.
- Dimensiones: 2 7/8" x 4 5/8" x 2 7/8" (7.3 x 11.7 x 7.3 cm).



### DISPENSADOR

| NO. DIKEN  | PRODUCTO                                |   |
|------------|---|---|
| 70 13 65.3 | Dispensador de Aromatizante Azul        | A |
| 70 13 66.3 | Dispensador de Aromatizante Rojo        | B |
| 70 13 67.3 | Dispensador de Aromatizante Negro/Cromo | C |
| 70 13 68.3 | Dispensador de Aromatizante Cromo       | D |
| 70 13 69.3 | Dispensador de Aromatizante Blanco      | E |

### AROMAS

| NO. DIKEN  | AROMA           | CAJA  |   |
|------------|-----------------|-------|---|
| 70 13 70   | Pure Linen      | 8 Pz. | F |
| 70 13 70.1 | Citrus Blossom  | 8 Pz. | G |
| 70 13 70.2 | Tropic Wave     | 8 Pz. | H |
| 70 13 70.3 | Mango Burst     | 8 Pz. | I |
| 70 13 70.4 | Pacific Glacier | 8 Pz. | J |
| 70 13 70.5 | Cinnamon Stick  | 8 Pz. | K |

## Dispensador de Aromas T-Cell™

- Mod. 1793547 (A), 1793548 (B) y 1793546 (C).
- Dosis perfecta de aroma que neutraliza el olor por 60 días sin usar baterías.
- Tecnología patentada, precisión en el sistema de dosificación.
- Diseño elegante y atractivo, se ajusta a cualquier decoración.
- Abarca aproximadamente 6.000 pies cúbicos. (Aproximadamente 4 inodoros o mingitorios).
- Funcionamiento silencioso y bajo mantenimiento.

### Como se activa T-Cell?

La Célula Combustible es activada cuando se inserta en el dispensador, emite hidrógeno en la dosis precisa desplazando la fragancia en la cámara del repuesto, emitiendo una dosis precisa de fragancia y neutralizadores hacia el paño emanador. Las moléculas de fragancia y neutralizador de olores son dispersadas por el movimiento natural de aire en el cuarto.



\*No genera emisiones COV (Compuestos orgánicos volátiles).

\*No requiere baterías.

\*El cartucho es completamente reciclable.



### AROMAS

### DISPENSADOR

| NO. DIKEN  | COLOR  |   |
|------------|--------|---|
| 10 03 95.1 | Blanco | A |
| 10 03 95.2 | Cromo  | B |
| 10 03 95.4 | Negro  | C |

| NO. DIKEN  | AROMAS                 | CAJA  |   |
|------------|------------------------|-------|---|
| 10 03 96.1 | Wakening Spring        | 6 Pz. | A |
| 10 03 96.2 | Blue Splash            | 6 Pz. | B |
| 10 03 96.3 | Citrus                 | 6 Pz. | C |
| 10 03 96.4 | Tropical Sunrise       | 6 Pz. | D |
| 10 03 96.5 | Pure™ Odor Neutralizer | 6 Pz. | E |

| NO. DIKEN  | AROMAS         | CAJA  |   |
|------------|----------------|-------|---|
| 10 03 96.6 | Mango Blossom  | 6 Pz. | F |
| 10 03 96.7 | Polar Mist     | 6 Pz. | G |
| 10 03 96.8 | Summer Sorbet  | 6 Pz. | H |
| 10 03 96.9 | Cucumber Melon | 6 Pz. | I |

### Dispensador de Aromatizante en Spray

- Modelo DKI-1502B.
- Carcasa fabricada en polipropileno.
- Todo el mecanismo interno es fabricado en polioximetileno (POM), que es termoplástico cristalino de alta rigidez, usado en piezas de precisión, asegurando así la vida útil del equipo.
- Se puede usar con aerosoles de lata de 6.5 cm de diámetro por 14 cm de alto.
- Cuenta con indicadores LED de colores (verde - potencia de la pila alta, rojo - potencia de la pila baja).
- También cuenta con un sensor para detectar la luz (día/noche).
- Sistema MODE para ajuste de funcionamiento de día o noche o de 24 hrs.
- Sistema de ajuste de tiempo de 7.5, 15 o 30 minutos por cada disparo.
- Incluye sistema de cierre de la carcasa que evita robos.
- Utiliza 2 pilas en tamaño AA.
- Dimensiones: 8.5 cm de ancho x 8.3 cm de fondo y 20 cm de alto.



| NO. DIKEN | MODELO    |
|-----------|-----------|
| 10 02 65  | DKI-1502B |

No incluye lata de aerosol.  
No incluye pilas.

#### AROMAS

| NO. DIKEN   | AROMA          |   |
|-------------|----------------|---|
| 10 03 94.0  | Mango          | A |
| 10 03 94.1  | Piña Colada    | B |
| 10 03 94.2  | Vainilla       | C |
| 10 03 94.3  | Limón          | D |
| 10 03 94.4  | Naranja        | E |
| 10 03 94.5  | Baby Powder    | F |
| 10 03 94.6  | Cereza         | G |
| 10 03 94.7  | Canela         | H |
| 10 03 94.8  | Fresh Linen    | I |
| 10 03 94.9  | Ocean          | J |
| 10 03 94.10 | Hawaian Ginger | K |
| 10 03 94.11 | Frutas Rojas   | L |
| 10 03 94.12 | Tahití         | M |
| 10 03 94.13 | Lavanda        | N |
| 10 03 94.14 | Manzana Canela | O |
| 10 03 94.15 | Brisa          | P |
| 10 03 94.16 | Clear Air      | Q |
| 10 03 94.17 | Manzana Verde  | R |

Aerosol compatible con  
Dispensador DKI-1502B



HIGIENE Y MANTENIMIENTO

### Sistema de Aerosol Estándar

#### Despachador Economizador Estándar

- Mod. FG401375 (A).
- Modelo LED cuenta con intervalos de spray ajustable de 5 a 25 minutos y los intervalos de servicio de 30, 45 o 60 días.

#### Sistema de aerosol estándar ofrece control automático de olores para todos los presupuestos.

- Mod. 1793541 (B).
- La tecnología de chip inteligente maximiza la eficacia de control de olores durante 30 a 168 días.
- Este modelo LCD cuenta con intervalos de spray ajustable de 7, 14 o 28 minutos; 12/24 horas por día o 5, 6 o 7 días por semana.
- Dimensiones: 3.5" x 8.8" (9 x 22.2 cm).



Empaque con 6 Pz.

| NO. DIKEN  | MODELO   | COLOR  |
|------------|----------|--------|
| 10 03 84   | FG401375 | Blanco |
| 10 03 84.1 | 1793541  | Blanco |



#### REPUESTOS (Volúmen 0.09 m³)

| NO. DIKEN   | MODELO    | FRAGANCIA       | EMPAQUE       |
|-------------|-----------|-----------------|---------------|
| 10 03 85    | FG4009831 | Linen Fresh     | 12 Piezas     |
| 10 03 85.1  | FG4009841 | Orchard Fields  | 12 Piezas     |
| 10 03 85.2  | FG4009851 | Mountain Peaks  | 12 Piezas     |
| 10 03 85.3  | FG4015061 | Country Delight | 12 Piezas     |
| 10 03 85.4  | FG4015471 | Ocean Breeze    | 12 Piezas     |
| 10 03 85.5  | FG400573  | Vanilla Royale  | 12 Piezas     |
| 10 03 85.6  | FG400696  | Cinnamon Spice  | 12 Piezas     |
| 10 03 85.7  | FG401503  | Delicious Apple | 12 Piezas     |
| 10 03 85.8  | FG401504  | Mandarin Orange | 12 Piezas     |
| 10 03 85.9  | FG401695  | Mango           | 12 Piezas     |
| 10 03 85.91 | FG401909  | Lemon           | 12 Piezas     |
| 10 03 85.92 | FG401231  | Mix Fragancias* | 1 (10 Piezas) |

**MIX FRAGANCIAS**

Incluye 2 repuestos de: Linen Fresh, Orchard Fields, Mountain Peaks, Country Delight y Ocean Breeze



## Dispensador de Aromatizante en Barra

- Modelo DKI-9100.
- Carcasa fabricada en polipropileno.
- Cuenta con un ventilador totalmente silencioso.
- Todo el mecanismo interno es fabricado en polioximetileno (POM), que es termoplástico cristalino de alta rigidez, usado en piezas de precisión, asegurando así la vida útil del ventilador.
- Su base autoajustable permite colocar diferentes tamaños de pastillas aromatizantes.
- Utiliza 1 pila en tamaño D.
- Dimensiones: 9.7 cm de ancho x 8.6 cm de fondo x 24.8 cm de alto.

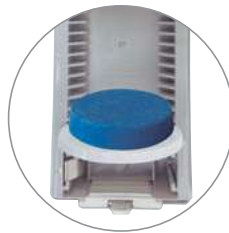

| NO. DIKEN | MODELO   | PRODUCTO                                   |
|-----------|----------|--|
| 10 02 66  | DKI-9100 | Dispensador de Aromatizante en Barra Diken |
| 04P01C    | -        | Pastilla Aromatizante Cítrico de 100 gr.   |
| 04P01D    | -        | Pastilla Aromatizante Canela de 100 gr.    |
| 04P01E    | -        | Pastilla Aromatizante Brisa de 100 gr.     |
| 04P01F    | -        | Pastilla Aromatizante Floral de 100 gr.    |
| 04P01G    | -        | Pastilla Aromatizante Fresco de 100 gr.    |

## Dispensador de Mingitorios y Sanitario

- Mod. DKI-8310.
- Carcasa fabricada en polipropileno.
- Todo el mecanismo interno es fabricado polioximetileno (POM), que es termoplástico cristalino de alta rigidez, usado en piezas de precisión, asegurando así la vida útil del equipo.
- Cuenta con indicadores LED de colores (verde significa que el equipo esta funcionando correctamente, rojo significa que el contenedor ya no tiene liquido para dispensar).
- Cuenta con un sensor para detectar la luz (día/noche).
- Sistema MODE para ajuste de funcionamiento de día o de noche o de 24 hrs.
- Sistema de ajuste de tiempo de 7.5, 15 o 30 minutos por cada aplicación.
- Incluye sistema de cierre de la carcasa que evita robos y manguera de 1 m para dispensar el producto al mingitorio.
- Dimensiones: 14 de ancho x 8 de fondo y 21 cm de alto.
- Contenedor rellenable y válvula se venden por separado de acuerdo a necesidades.



No incluye pilas.



### Químicos Sugeridos

#### MAGNETIC FRESH

- Aromatizante enmascarador de olores desagradables en baños tanto sanitarios como mingitorios, el producto se aplica vía dosificador, por lo que su rendimiento es excelente.



| NO. DIKEN | PRODUCTO   | MODELO   |
|-----------|--|----------|
| 10 02 67  | Dispensador de Mingitorios y Sanitario Diken                       | DKI-8310 |
| 10 02 68  | Contenedor Rellenable Diken para Dispensador de Mingitorio 500 ml. | -        |
| 10 02 69  | Válvula para Contenedor Rellenable para Mingitorio Diken           | -        |

### Xlerator Secador de Manos

- Mod. XL-W (A), XL-BW (B), XL-SB (C) y XL-GR (D).
- Cubierta resistente a golpes, inoxidable de una sola pieza de aleación de zinc con pintura epóxica electrostática.
- La temperatura de secado de las manos a una distancia de 4" de la salida del aire es de 22° C.
- Fabricado con tecnología de patente, es capaz de realizar el trabajo en un tercio del tiempo que cualquier otro en el mercado.
- Con su sensor de activación automática no solo ahorra tiempo, también deja las manos perfectamente secas, tibias y suaves.
- Dimensiones: 29.8 x 32.2 x 17 cm.
- Peso: 7.3 Kg.

**\*80% de ahorro de energía.**  
**\*95% de ahorro sobre toallas de manos.**  
**\*Seca en un tercio del tiempo que cualquier otro.**



HIGIENE Y MANTENIMIENTO

| NO. DIKEN  | PRODUCTO               |   |
|------------|------------------------|---|
| 70 15 01   | Cubierta Acero Pintada | A |
| 70 15 02   | Cubierta Termoplástica | B |
| 70 15 03   | Acero Inoxidable       | C |
| 70 15 04   | Grafito                | D |
| 70 15 01.1 | Sensor Óptico          |   |

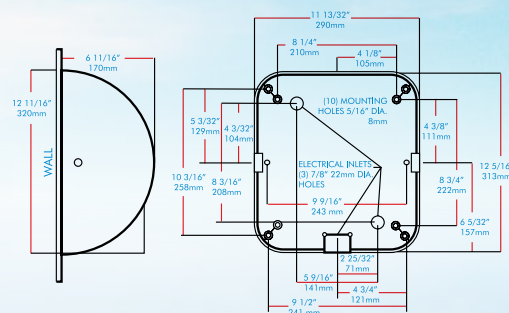

### Secador de Manos ThinAir

- Mod. TA-ABS (A), TA-SB (B)
- Tiempo de secado 15 segundos.
- Potencia: 950 Watts (con calefacción) - 300 Watts (calefacción apagado).
- Dimensiones: 23. 3 cm x 35.4 cm x 10.2 cm.
- Peso: 3.6 kgs.
- Se activa por sensor automático.
- Cubierta compuesta de polímero blanco con aditivo antimicrobiano SanaFor™.

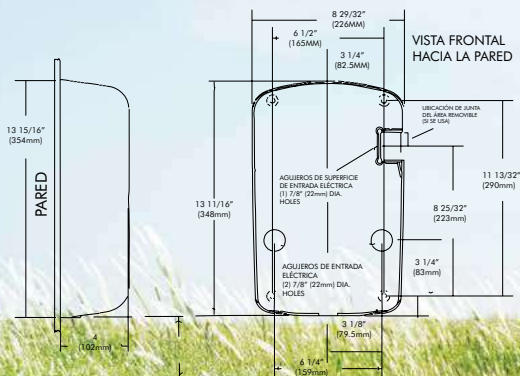

| NO. DIKEN | PRODUCTO         | MATERIAL         | MODELO | COLOR            |   |
|-----------|------------------|------------------|--------|------------------|---|
| 70 15 20  | Secador de Manos | Polímero Blanco  | TA-ABS | Blanco           | A |
| 70 15 21  | Secador de Manos | Acero Inoxidable | TA-SB  | Acero Inoxidable | B |



Disponibles Sobre pedido



### World Dryer Secador de Manos

- Mod. K-974P Peso: 11.6 lbs. (A), K-975P Peso: 14.2 lbs. (B) y K-972P Peso: 14.2 lbs (C).
- Opción inteligente para accionar aire frío o caliente.
- Opciones de velocidad a elegir: ALTA / áreas de tráfico pesado, BAJA / áreas de tráfico bajo.
- Alta durabilidad, ideal para áreas de tráfico pesado, 2 a 3 veces más de vida útil que otros secadores de manos de alta velocidad.
- Operación automática con tecnología antimicrobial, que reduce el crecimiento de bacterias y hongos.
- Más higiénico y bajo costo, ahorros del 99% sobre el costo de toallas de papel.
- 3 veces más rápido que los secadores de manos tradicionales.
- Eficiencia en energía, utiliza 40% menos energía que los secadores de manos en el mercado.
- Cubiertas con pintura epóxica (A y B).
- Dimensiones: 31.9 x 23.6 x 19.2 cm.

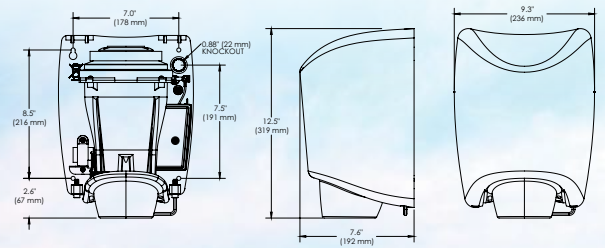

**\*40% menos energía que los secadores de manos en el mercado.**

**\*99% de ahorro sobre el costo de toallas de papel.**

**\*3 veces más rápido.**



| NO. DIKEN | COLOR                   |   |
|-----------|-------------------------|---|
| 70 15 10  | Aluminio / Blanco       | A |
| 70 15 11  | Acero / Blanco          | B |
| 70 15 12  | Acero Inoxidable Pulido | C |

### VMax Secador de Manos

- Mod. V-629.
- De alta velocidad vertical.
- Tiempo de secado rápido (de 10 a 12 segundos por secado, 3 veces mas rápido que los secadores tradicionales).
- El secador cuenta con filtro HEPA para mayor higiene y neutralización de olores.
- La cavidad del área de secado es amplia.
- Sistema inteligente de mantenimiento (cuenta con indicadores LED que avisan cuando hay que cambiar el contenedor que recoleta el agua de los secados y cuando hay que cambiar el filtro HEPA).
- El secador cumple con las especificaciones de montaje de las normas de accesibilidad de la ADA (personas con discapacidad).

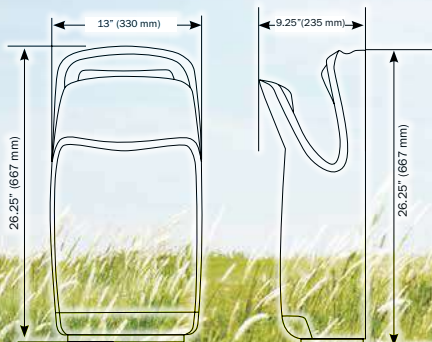

| NO. DIKEN | PRODUCTO         | MATERIAL            | DIMENSIONES              | COLOR |
|-----------|------------------|---------------------|--------------------------|-------|
| 70 15 14  | Secador de Manos | ABS de Alto Impacto | 13" x 26 1/4" x 9 1/4"   | Plata |
| 70 15 15  | Filtro Hepa      |                     | 6 3/8" x 1 1/2" x 2 1/2" |       |

## Secador de Manos Automático

- Modelo HK-JetAir (A) y FD-ESL-W (B).
- Con el secador de manos FastDry, tiene las ventajas de un secador de aire caliente premium en una forma compacta que se adapta a casi cualquier baño.

### El secador ofrece las siguientes características de alta calidad:

- Construcción en acero robusto con un atractivo exterior de porcelana esmaltada.
- Un LED brillante que permite a los usuarios saber dónde colocar sus manos.
- Tiempos de secado ultra rápidos de 10-15 segundos.
- Ajustes de velocidad y nivel de calor para personalizar la secadora según las preferencias del usuario.
- Tanto 110/120 como 220/240 voltios para igualar el cableado de cualquier edificio.
- Cuando el usuario coloca la mano debajo del sensor de la secadora, una luz azul fría brilla en la mano. El ventilador y los elementos calefactores son ajustables, lo que significa que puede ajustar el consumo de energía, la velocidad del nivel de ruido y seco.
- Mientras que todos los secadores de mano de alta velocidad son más ruidosos que los secadores regulares, encontramos que el nivel de ruido de éste es mas bajo que otros en su clase.



A



B

| NO. DIKEN | MODELO    |   |
|-----------|-----------|---|
| 70 15 22  | HK-JetAir | A |
| 70 15 23  | FD-ESL-W  | B |

## Secador de Manos Automático

- Mod. EcoMo.
- Secador de manos ergonómico de alta velocidad con la tecnología más avanzada del mercado. Seca las manos rápido, completamente y de manera confortable sin salpicaduras de agua en tan sólo 12 segundos.
- Cuenta con una innovadora placa de cerámica absorbente de residuos de agua en lugares con un alto tráfico de personas, además tiene una banda de drenaje de seguridad para evitar el derramamiento de agua después de 280 activaciones continuas del equipo.
- FD EcoMo, es también un secador higiénico, su cubierta fabricada con AG IONS de tecnología japonesa de larga duración previene el crecimiento de bacteria que ha recibido la aprobación de EPA y NSF.
- Es el único que cuenta con un ensamble de tres filtros: HEPA, antibacterial y de carbón, que elimina el 99.99 de bacterias del aire.

### FD EcoMo tiene otras características únicas:

- Parte superior angosta.
- Avanzado sistema de salida de aire.
- Led de doble color.
- Control ajuste de velocidad.
- Prendido y apagado de resistencia.
- Armazón antivandalismo.

FastDry **FD**



A

B

| NO. DIKEN | MODELO | COLOR        |   |
|-----------|--------|--------------|---|
| 70 15 24  | ECOMO  | Acero blanco | A |
| 70 15 25  | ECOMO  | Acero negro  | B |





## Aromatizante Glade en Aerosol

- Elimina olores y refresca el ambiente.
- Aromatiza el ambiente
- Actúa rápidamente.
- Fragancia de calidad.
- Aroma duradero.
- Agita bien el envase antes de cada uso.
- Disponible en una gran variedad de fragancias.
- Contenido neto: 345 g / 400 ml.
- Surtido de acuerdo a disponibilidad.



NO. DIKEN  
20 43 04



Venta por pieza.

## Aromatizante Lysol en Aerosol

- Elimina el 99.9% de gérmenes y malos olores causados por bacterias y restos orgánicos sobre los virus, bacterias y/o hongos mencionados en la etiqueta.
- Aroma agradable, fresco y limpio.
- Su fórmula no sólo reacciona químicamente con las moléculas de mal olor, también elimina a las bacterias que los originan.
- Surtido de acuerdo a disponibilidad.
- Para superficies y ambiental.
- Contenido neto: 354 g.



NO. DIKEN  
20 43 02



Venta por pieza.



HIGIENE Y MANTENIMIENTO

## Aromatizante de Ambiente en Aerosol

- Aromatizante de ambiente en aerosol.
- Contenido: 323 gr. / 400 ml.

Caja con 12 piezas.

| NO. DIKEN   | AROMA               |
|-------------|---------------------|
| 10 03 88    | Tahiti              |
| 10 03 88.1  | Hawaian Ginger      |
| 10 03 88.2  | Manzana Canela      |
| 10 03 88.3  | Frutas Rojas        |
| 10 03 88.4  | Lavanda             |
| 10 03 88.5  | Amour               |
| 10 03 88.6  | Brisa de los Alpes  |
| 10 03 88.7  | Paraíso Floral      |
| 10 03 88.8  | Sensación Campestre |
| 10 03 88.9  | Cítrico             |
| 10 03 88.91 | Aqua                |



## Abrillantador de Muebles

- Su exclusiva fórmula concentra sus aceites en limpiar constantemente los muebles.
- Protege y da brillo.
- De fácil aplicación.
- Aroma: naranja.
- Tapa de plástico.
- Dimensiones: 20.5 x 5.7 cm.
- Contenido neto: 323 g / 400 ml.



NO. DIKEN  
20 43 03





### Pastilla en Barra

- Pastilla en barra de paradiclorobenceno de 300 g.
- Aromatizante y desinfectante.

► Puede ser fabricado sobre pedido en otros aromas.  
Por ejemplo: citrus, herbal, lavanda, etc.



| NO. DIKEN  | CAJA  |
|------------|-------|
| 10 03 91.3 | 12 Pz |

### Pastilla Azul Limpiadora para Tanque

- Con enzimas activas.
- Aromatiza pintando el agua de azul, sin manchar el WC.
- Protección y desinfección por 30 días evitando sarro.
- Peso: 48 gr.

| NO. DIKEN  | CAJA  |
|------------|-------|
| 10 03 91.6 | 12 Pz |



### Pastilla para Mingitorio Aromatizante

- Color rosa y azul.
- Peso de 85 g.

| NO. DIKEN  | COLOR | CAJA  |
|------------|-------|-------|
| 10 03 91.7 | Azul  | 50 Pz |
| 10 03 91.8 | Rosa  | 50 Pz |



### Pastilla de Cloro para Tanque

- Pastilla de cloro para tanque de WC.
- Peso: 35 gr.
- Provee protección y desinfección.
- Limpia todos los conductos del sanitario.

| NO. DIKEN  | CAJA  |
|------------|-------|
| 10 03 92.1 | 12 Pz |



### Aromatizante Clip On

- Aromatizante de Clip
- Peso: 58.6 g.

| NO. DIKEN  | AROMA          | CAJA  |
|------------|----------------|-------|
| 10 03 86   | Brisse         | 12 Pz |
| 10 03 86.1 | Citrus         | 12 Pz |
| 10 03 86.2 | Lavanda        | 12 Pz |
| 10 03 86.3 | Mango          | 12 Pz |
| 10 03 86.4 | Manzana Canela | 12 Pz |
| 10 03 86.5 | Pepino         | 12 Pz |
| 10 03 86.6 | Menta          | 12 Pz |



### Pastilla Redonda con Aroma Surtida para Sanitario

- Pastilla aromatizante redonda.
- Con gancho para sujetar dentro del sanitario.
- Peso: 60 g y 80 g.

| NO. DIKEN  | CAJA  | AROMA   | PESO |
|------------|-------|---------|------|
| 10 03 87   | 50 Pz | Surtido | 60 g |
| 10 03 87.5 | 50 Pz | Surtido | 80 g |



Aromas: Manzana Verde , Lavanda, Citrus, Herbal y Potpourri.

## Tapete para Mingitorio Anti-Salpicaduras

- Tapete fabricado con una potente fragancia para aromatizar continuamente, dejando un ambiente libre de malos olores.
- Fabricados con un innovador diseño, el cual impide el paso de colillas de cigarro, chicles, etc.
- Evita las molestas salpicaduras.

| NO. DIKEN  | COLOR                  | CAJA  |
|------------|------------------------|-------|
| 10 03 89   | Menta / Azul           | 10 Pz |
| 10 03 89.1 | Mango/Naranja          | 10 Pz |
| 10 03 89.2 | Manzana Canela / Verde | 10 Pz |
| 10 03 89.3 | Lavanda / Morado       | 10 Pz |

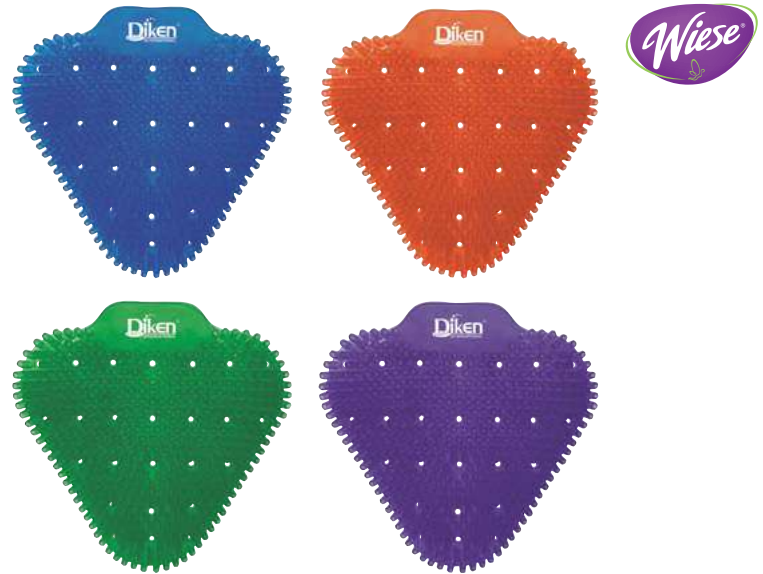

## Tapete para Mingitorio Liso

- Cumple la función de filtro para el mingitorio, evitando que se tape.
- Desprende su aroma con el agua.
- Su materia prima permite garantizar una durabilidad en su aroma de 25 a 30 días.

| NO. DIKEN  | COLOR  | CAJA  |
|------------|--------|-------|
| 10 03 91   | Blanco | 12 Pz |
| 10 03 91.1 | Azul   | 12 Pz |

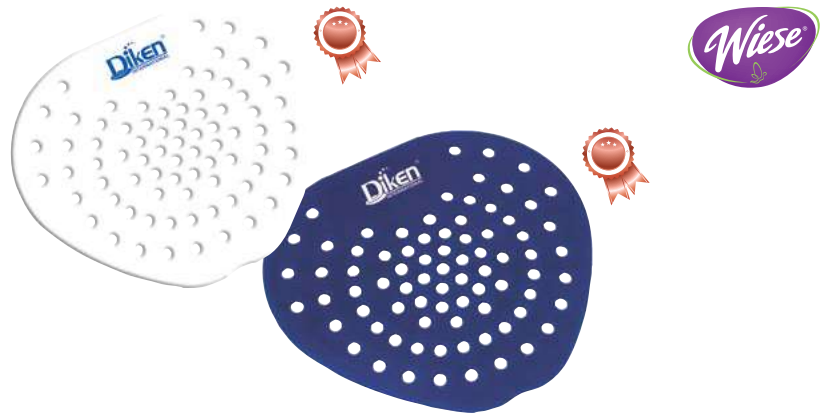

## Tapete para Mingitorio con Pastilla Sanitizante

- Tapete para mingitorio de rejilla blanca con pastilla de paradichlorobenceno incluida.
- Mantiene el ambiente fresco y limpio, al contacto con el agua desprende su aroma.
- Duración de 30 días.

| NO. DIKEN  | COLOR | CAJA  |
|------------|-------|-------|
| 10 03 91.4 | Azul  | 12 Pz |
| 10 03 91.5 | Rosa  | 12 Pz |

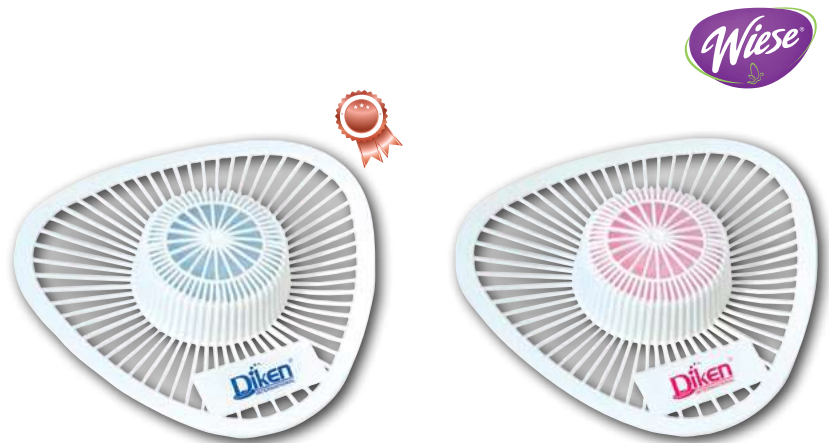

## Tapete para Mingitorio con Pastilla Sanitizante NON-PARA

- Tapete para mingitorio de rejilla blanca con pastilla NON-PARA incluida.
- Además de los beneficios del tapete, la pastilla NON-PARA aromatiza y desinfecta por medio de sus componentes.
- Al contacto con el agua desprende su aroma.

| NO. DIKEN  | COLOR | CAJA  |
|------------|-------|-------|
| 10 03 92.2 | Azul  | 12 Pz |
| 10 03 92.3 | Rosa  | 12 Pz |

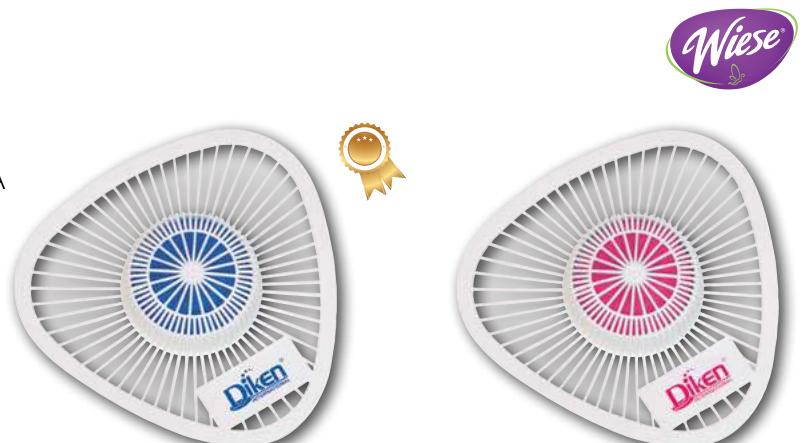



## Estaciones para Cambio de Pañales

- Mod. 7818-88 (A) y 7819-88 (B).
- Protección antimicrobiana.
- Ganchos de fácil alcance.
- Almacenamiento incorporado para mesa y protectores.
- Estaciones horizontales y verticales que cubren todos los requisitos de los estándares de seguridad mundiales (ASTM, ADA y EN).



| NO. DIKEN  | DIMENSIONES           | COLOR         |   |
|------------|-----------------------|---------------|---|
| 10 15 58   | 84.5 x 54.6 x 10.2 cm | Platino Claro | A |
| 10 15 58.5 | 58.4 x 86.6 x 10.2 cm | Platino Claro | B |



## Cepillo para Sanitario y Base

- Cerdas de polipropileno y polipropileno rizado.
- Resistente a manchas y olores.



| NO. DIKEN  | PRODUCTO | MODELO   |
|------------|----------|----------|
| 10 22 77   | Cepillo  | FG631000 |
| 10 22 77.1 | Base     | FG631100 |

## Bomba Destapacaños



- Bomba de hule.
- Mango de madera.
- Dimensión: 5 7/8" x 18 1/8" (15 x 46 cm).



| NO. DIKEN | COLOR |
|-----------|-------|
| 70 50 25  | Negro |

## Cepillo Redondo para Sanitario



- Mod. 367197.
- Mango y base fabricados en plástico extra resistente, inyectado en una sola pieza.
- Sus cerdas están engrapadas, lo que evita su desprendimiento.
- Dimensión: 14 1/2" (36.8 cm) de largo.



| NO. DIKEN | COLOR  |
|-----------|--------|
| 10 10 85  | Blanco |

## Cepillo para Sanitarios



- Mod. 3601 (cepillo) y 3602 (cepillo y tazón).
- Fabricado con block y fibra de polipropileno.
- Ofrece una larga durabilidad y limpieza efectiva para sus muebles de baño (inodoros).
- Presentación con bolsa individual de polietileno.
- Dimensiones del cepillo: 13" x 11" x 18 1/2" (33 x 28 x 47 cm).



| NO. DIKEN | PRODUCTO        |
|-----------|-----------------|
| 70 50 26  | Cepillo         |
| 10 11 18  | Cepillo y Tazón |

## Recipiente para Toallas Sanitarias Femeninas

- Mod. 6140 (recipiente) y 6141 (bolsa).
- Requiere poco espacio y es fácil de mantener.
- Excelente ajuste de tapa que ayuda a contener los olores.
- Revestimiento rígido extraíble para facilitar la limpieza y el mantenimiento.
- Receptáculo o depósito duradero en metal o plástico.

| NO. DIKEN | PRODUCTO                                 |
|-----------|--|
| 10 15 56  | Recipiente para Toallas Sanitarias       |
| 10 15 57  | Bolsa para Recipiente Toallas Sanitarias |





### Bolsas de Plástico por Kilo

- Bolsa de plástico de polietileno translúcido para basura.
- Colores adicionales (consulte a su asesor de ventas) disponibles para fabricación (sobre pedido). Revise mínimos de compra con su asesor.
- Fabricado con material 100% reciclado.



| NO. DIKEN  | DIMENSIONES                   | COLOR        | PZ POR KILO | PRESENTACIÓN       | CALIBRE | CONTENEDOR  |
|------------|-------------------------------|--------------|-------------|--------------------|---------|-------------|
| 70 02 50   | 19.5" x 27.5" (50 cm x 70 cm) | Negro        | 23 Pz       | Múltiplos de 25 Kg | 200     | 12 a 16 Gal |
| 70 02 50.1 | 19.5" x 27.5" (50 cm x 70 cm) | Verde        | 23 Pz       | Múltiplos de 25 Kg | 200     | 12 a 16 Gal |
| 70 02 51   | 24" x 24" (60 cm x 60 cm)     | Negro        | 19 Pz       | Múltiplos de 25 Kg | 200     | 7 a 10 Gal  |
| 70 02 51.1 | 24" x 24" (60 cm x 60 cm)     | Negro        | 19 Pz       | Múltiplos de 1 Kg  | 200     | 7 a 10 Gal  |
| 70 02 52   | 27.5" x 35" (70 cm x 90 cm)   | Negro        | 16 Pz       | Múltiplos de 25 Kg | 200     | 20 a 30 Gal |
| 70 02 52.1 | 27.5" x 35" (70 cm x 90 cm)   | Negro        | 16 Pz       | Múltiplos de 1 Kg  | 200     | 20 a 30 Gal |
| 70 02 52.2 | 27.5" x 35" (70 cm x 90 cm)   | Verde        | 16 Pz       | Múltiplos de 25 Kg | 200     | 20 a 30 Gal |
| 70 02 53   | 27.5" x 35" (70 cm x 90 cm)   | Negro        | 12 Pz       | Múltiplos de 25 Kg | 300     | 20 a 30 Gal |
| 70 02 54   | 35" x 47" (90 cm x 120 cm)    | Negro        | 10 Pz       | Múltiplos de 25 Kg | 200     | 44 Gal      |
| 70 02 54.1 | 35" x 47" (90 cm x 120 cm)    | Verde        | 10 Pz       | Múltiplos de 25 Kg | 200     | 44 Gal      |
| 70 02 62   | 35" x 47" (90 cm x 120 cm)    | Amarillo     | 10 Pz       | Múltiplos de 25 Kg | 200     | 44 Gal      |
| 70 02 63   | 35" x 47" (90 cm x 120 cm)    | Azul Aqua    | 10 Pz       | Múltiplos de 25 Kg | 200     | 44 Gal      |
| 70 02 64   | 35" x 47" (90 cm x 120 cm)    | Gris         | 10 Pz       | Múltiplos de 25 Kg | 200     | 44 Gal      |
| 70 03 65   | 35" x 47" (90 cm x 120 cm)    | Anaranjado   | 10 Pz       | Múltiplos de 25 Kg | 200     | 44 Gal      |
| 70 02 55   | 35" x 47" (90 cm x 120 cm)    | Negro        | 8 Pz        | Múltiplos de 25 Kg | 300     | 44 Gal      |
| 70 02 56   | 19.5" x 27.5" (50 cm x 70 cm) | Transparente | 23 Pz       | Múltiplos de 25 Kg | 200     | 7 a 6 Gal   |
| 70 02 57   | 27.5" x 35" (70 cm x 90 cm)   | Transparente | 16 Pz       | Múltiplos de 25 Kg | 200     | 20 a 30 Gal |
| 70 02 58   | 27.5" x 35" (70 cm x 90 cm)   | Transparente | 12 Pz       | Múltiplos de 25 Kg | 300     | 20 a 30 Gal |
| 70 02 59   | 35" x 47" (90 cm x 120 cm)    | Transparente | 10 Pz       | Múltiplos de 25 Kg | 200     | 44 Gal      |
| 70 02 60   | 35" x 47" (90 cm x 120 cm)    | Transparente | 8 Pz        | Múltiplos de 25 Kg | 300     | 44 Gal      |
| 70 02 61   | 35" x 47" (90 cm x 120 cm)    | Transparente | 7 Pz        | Múltiplos de 25 Kg | 400     | 44 Gal      |



### Bolsas para Basura de Baja Densidad

- Bolsa de mayor resistencia para almacenaje o depósitos de grandes dimensiones.
- Fabricado con 80% material no procesado y 20% reciclado.

| NO. DIKEN  | MODELO        | DIMENSIONES                   | COLOR   | PZ POR CAJA | CALIBRE | CONTENEDOR     |
|------------|---------------|-------------------------------|---------|-------------|---------|----------------|
| 70 02 25   | LD5070BK80    | 19.6" x 27.5" (50 cm x 70 cm) | Negra   | 500 Pz      | 100     | 12 a 16 Gal    |
| 70 02 25.1 | LD5070NA80    | 19.6" x 27.5" (50 cm x 70 cm) | Natural | 500 Pz      | 100     | 12 a 16 Gal    |
| 70 02 26   | LD6090BK80    | 24" x 35" (60 cm x 90 cm)     | Negra   | 250 Pz      | 100     | 12 a 16 Gal    |
| 70 02 26.1 | LD6090NA80    | 24" x 35" (60 cm x 90 cm)     | Natural | 250 Pz      | 100     | 12 a 16 Gal    |
| 70 02 27   | LD6090BK100   | 24" x 35" (60 cm x 90 cm)     | Negra   | 250 Pz      | 150     | 12 a 16 Gal    |
| 70 02 27.1 | LD6090NA100   | 24" x 35" (60 cm x 90 cm)     | Natural | 250 Pz      | 150     | 12 a 16 Gal    |
| 70 02 28   | LD90120BK100  | 35" x 47" (90 cm x 120 cm)    | Negra   | 100 Pz      | 150     | 44 Gal         |
| 70 02 28.1 | LD90120NA100  | 35" x 47" (90 cm x 120 cm)    | Natural | 100 Pz      | 150     | 44 Gal         |
| 70 02 29   | LD90120BK120  | 35" x 47" (90 cm x 120 cm)    | Negra   | 100 Pz      | 200     | 44 Gal         |
| 70 02 29.1 | LD90120NA120  | 35" x 47" (90 cm x 120 cm)    | Natural | 100 Pz      | 200     | 44 Gal         |
| 70 02 30   | LD90120BK150  | 35" x 47" (90 cm x 120 cm)    | Negra   | 100 Pz      | 300     | 44 Gal         |
| 70 02 30.1 | LD90120NA150  | 35" x 47" (90 cm x 120 cm)    | Natural | 100 Pz      | 300     | 44 Gal         |
| 70 02 31   | LD110120BK150 | 43" x 47" (110 cm x 120 cm)   | Negra   | 100 Pz      | 300     | Barril / Jumbo |
| 70 02 31.1 | LD110120NA150 | 43" x 47" (110 cm x 120 cm)   | Natural | 100 Pz      | 300     | Barril / Jumbo |
| 70 02 32   | LD110150BK150 | 43" x 47" (110 cm x 120 cm)   | Negra   | 50 Pz       | 300     | Barril / Jumbo |
| 70 02 32.1 | LD110150NA150 | 43" x 47" (110 cm x 120 cm)   | Natural | 50 Pz       | 300     | Barril / Jumbo |



### Bolsas para Basura de Alta Densidad

- Resistente bolsa para almacenaje o depósitos de grandes dimensiones.
- En rollos con pre-corte entre cada bolsa, para un manejo conveniente.

#### ECONÓMICA

| NO. DIKEN  | MODELO     | DIMENSIONES                        | COLOR   | PZ POR CAJA | CONTENEDOR     |
|------------|------------|------------------------------------|---------|-------------|----------------|
| 70 01 70   | ECO303710K | 30" x 37" x 10 mic. (76 x 94 cm)   | Negro   | 500         | 20 a 30 Gal    |
| 70 01 70.1 | ECO303710N | 30" x 37" x 10 mic. (76 x 94 cm)   | Natural | 500         | 20 a 30 Gal    |
| 70 01 71   | ECO404812K | 40" x 48" x 12 mic. (101 x 122 cm) | Negro   | 250         | 44 Gal         |
| 70 01 71.1 | ECO404812N | 40" x 48" x 12 mic. (101 x 122 cm) | Natural | 250         | 44 Gal         |
| 70 01 72   | ECO434812K | 43" x 48" x 12 mic. (110 x 122 cm) | Negro   | 200         | Barril / Jumbo |
| 70 01 72.1 | ECO434812N | 43" x 48" x 12 mic. (110 x 122 cm) | Natural | 200         | Barril / Jumbo |



SELLO DE ESTRELLA

#### REGULAR

| NO. DIKEN  | MODELO            | DIMENSIONES                        | COLOR   | PZ POR CAJA | CONTENEDOR     |
|------------|-------------------|------------------------------------|---------|-------------|----------------|
| 70 01 49   | REG171806N        | 17" x 18" x 6 mic. (43 x 46 cm)    | Natural | 2000        | 4 a 6 Gal      |
| 70 01 53   | REG242406K        | 24" x 24" x 6 mic. (61 x 61 cm)    | Negro   | 1000        | 7 a 10 Gal     |
| 70 01 53.5 | REG242406N        | 24" x 24" x 6 mic. (61 x 61 cm)    | Natural | 1000        | 7 a 10 Gal     |
| 70 01 54   | REG243306K        | 24" x 33" x 6 mic. (61 x 84 cm)    | Negro   | 1000        | 12 a 16 Gal    |
| 70 01 54.5 | REG243306N        | 24" x 33" x 6 mic. (61 x 84 cm)    | Natural | 1000        | 12 a 16 Gal    |
| 70 01 55   | REG60X90N-CAL150  | 24" x 35" x 15 mic. (60 x 90 cm)   | Natural | 500         | 12 a 16 Gal    |
| 70 01 55.5 | REG60X90K-CAL150  | 24" x 35" x 15 mic. (60 x 90 cm)   | Negro   | 500         | 12 a 16 Gal    |
| 70 01 57   | REG90X120K-CAL200 | 35" x 47" x 17 mic. (90 x 120 cm)  | Negro   | 250         | 44 Gal         |
| 70 01 57.5 | REG90X120N-CAL200 | 35" x 47" x 17 mic. (90 x 120 cm)  | Natural | 250         | 44 Gal         |
| 70 01 59   | REG404806N        | 40" x 48" x 6 mic. (102 x 122 cm)  | Natural | 250         | 32 a 45 Gal    |
| 70 01 50   | REG404810K        | 40" x 48" x 10 mic. (102 x 122 cm) | Negro   | 250         | 32 a 45 Gal    |
| 70 01 50.5 | REG404810N        | 40" x 48" x 10 mic. (102 x 122 cm) | Natural | 250         | 32 a 45 Gal    |
| 70 01 51   | REG404810VERDE    | 40" x 48" x 10 mic. (102 x 122 cm) | Verde   | 250         | 32 a 45 Gal    |
| 70 01 52   | REG404810GRIS     | 40" x 48" x 10 mic. (102 x 122 cm) | Gris    | 250         | 32 a 45 Gal    |
| 70 01 56   | REG404812K        | 40" x 48" x 12 mic. (102 x 122 cm) | Negro   | 250         | 32 a 45 Gal    |
| 70 01 56.5 | REG404812N        | 40" x 48" x 12 mic. (102 x 122 cm) | Natural | 250         | 32 a 45 Gal    |
| 70 01 58   | REG404814K        | 40" x 48" x 14 mic. (102 x 122 cm) | Negro   | 250         | 32 a 45 Gal    |
| 70 01 58.5 | REG404814N        | 40" x 48" x 14 mic. (102 x 122 cm) | Natural | 250         | 32 a 45 Gal    |
| 70 01 60   | REG446022K        | 44" x 60" x 22 mic. (112 x 152 cm) | Negro   | 100         | Barril / Jumbo |



HIGIENE Y MANTENIMIENTO



## Bolsa para Basura Clínica y Hospitales de Alta Densidad

- Resinas de hexeno linear de baja densidad.
- Variedad de tamaños y densidades disponibles.
- En rollos con pre-corte entre cada bolsa, permite un manejo conveniente para su disposición.
- Sello de estrella a prueba de fugas y olores.
- Usos principales: Hospitales, asilos, clínicas médicas, centros quirúrgicos, consultorios médicos, consultorios dentales.

### Como seleccionar una bolsa

Método 1.  
Verifique la capacidad de su contenedor.  
Elija la escala en galones.

Método 2.  
Mida la altura de su contenedor.  
Adicione 15 cm.  
Seleccione la opción a la medida.

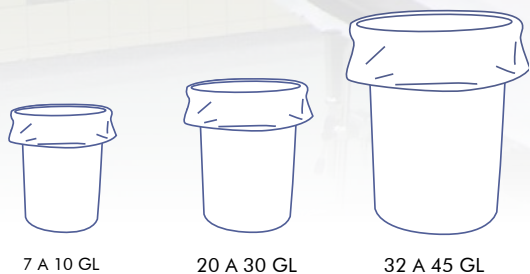

| NO. DIKEN | MODELO     | DIMENSIONES                        | COLOR    | PZ POR CAJA | CONTENEDOR  |
|-----------|------------|------------------------------------|----------|-------------|-------------|
| 70 01 90  | HOS242411R | 24" x 24" x 11 mic. (61 x 61 cm)   | Roja     | 1000        | 7 a 10 Gal  |
| 70 01 91  | HOS304014R | 30" x 40" x 14 mic. (76 x 101 cm)  | Roja     | 500         | 20 a 30 Gal |
| 70 01 92  | HOS304014Y | 30" x 40" x 14 mic. (76 x 101 cm)  | Amarilla | 500         | 20 a 30 Gal |
| 70 01 93  | HOS304014A | 30" x 40" x 14 mic. (76 x 101 cm)  | Azul     | 500         | 20 a 30 Gal |
| 70 01 94  | HOS242411R | 40" x 48" x 16 mic. (101 x 121 cm) | Roja     | 200         | 32 a 45 Gal |
| 70 01 95  | HOS242411Y | 40" x 48" x 16 mic. (101 x 121 cm) | Amarillo | 200         | 32 a 45 Gal |
| 70 01 96  | HOS242411A | 40" x 48" x 16 mic. (101 x 121 cm) | Azul     | 200         | 32 a 45 Gal |

## Bolsa Degradable para Basura de Alta Densidad

- Composición química que permite dar altos índices de desempeño en resistencia.
- Formuladas con aditivos biodegradables que favorecen la integración de las películas y empaques de poliolefina a la naturaleza en un tiempo mucho menor a la degradación natural.
- La exposición a los rayos UV ayuda a romper el plástico en pequeños fragmentos para una mejor degradación.
- En rollos con pre-corte entre cada bolsa, permite un manejo conveniente para su disposición.
- Sello de estrella a prueba de fugas.
- Usos principales: Industria alimentaria, hoteles, restaurantes, hospitales, bancos, cines, oficinas y corporativos, entre otros.

### Como seleccionar una bolsa

Método 1.  
Verifique la capacidad de su contenedor.  
Elija la escala en galones.

Método 2.  
Mida la altura de su contenedor.  
Adicione 15 cm.  
Seleccione la opción a la medida.

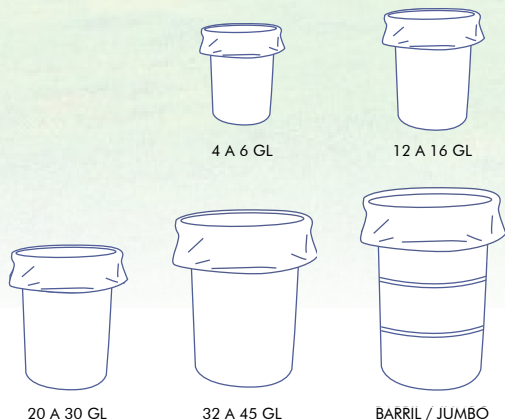

SELLO DE ESTRELLA



\*Degradable. Que se descompone por medio de un determinado agente.

| NO. DIKEN  | MODELO         | DIMENSIONES                            | COLOR        | PZ POR CAJA | CONTENEDOR     |
|------------|----------------|--|--------------|-------------|----------------|
| 70 01 80   | BIO202206N     | 20" x 22" x 6 mic. (51 x 56 cm)        | Natural      | 2000        | 4 a 6 Gal      |
| 70 01 80.1 | BIO202206K     | 20" x 22" x 6 mic. (51 x 56 cm)        | Negro        | 2000        | 4 a 6 Gal      |
| 70 01 81   | BIO242406N     | 24" x 24" x 6 mic. (61 x 61 cm)        | Natural      | 1000        | 7 a 10 Gal     |
| 70 01 81.1 | BIO242406K     | 24" x 24" x 6 mic. (61 x 61 cm)        | Negro        | 1000        | 12 a 16 Gal    |
| 70 01 82   | BIO303708N     | 30" x 37" x 9 mic. (76 x 94 cm)        | Natural      | 500         | 20 a 30 Gal    |
| 70 01 82.1 | BIO303708K     | 30" x 37" x 9 mic. (76 x 94 cm)        | Negro        | 500         | 20 a 30 Gal    |
| 70 01 83   | BIO404814N     | 40" x 48" x 14 mic. (101 x 122 cm)     | Natural      | 250         | 32 a 45 Gal    |
| 70 01 83.1 | BIO404814K     | 40" x 48" x 14 mic. (101 x 122 cm)     | Negro        | 250         | 32 a 45 Gal    |
| 70 01 84   | BIO434813N     | 43" x 48" x 13 mic. (110 x 122 cm)     | Natural      | 200         | Barril / Jumbo |
| 70 01 84.1 | BIO434813K     | 43" x 48" x 13 mic. (110 x 122 cm)     | Negro        | 200         | Barril / Jumbo |
| 70 01 85   | BIO70+2012080T | 70 + 20 x 120 calibre 80 (90 x 120 cm) | Transparente | 500         | 44 Gal         |
| 70 01 85.1 | BIO70+2012080K | 70 + 20 x 120 calibre 80 (90 x 120 cm) | Negro        | 500         | 44 Gal         |
| 70 01 86   | BIO609080T     | 60 x 90 calibre 80 (60 x 90 cm)        | Transparente | 1000        | 12 a 16 Gal    |
| 70 01 86.1 | BIO609080K     | 60 x 90 calibre 80 (60 x 90 cm)        | Negro        | 1000        | 12 a 16 Gal    |

### Contenedor y Cestos de Basura

- Mod. 2955 (A), 2956 (B), 2957 (C), 3066 (a), 3067 (b), 3546 (D) y 3548 (d).
- Ocupan poco espacio y son económicos.
- Los bordes redondeados los hacen más resistentes y fáciles de limpiar.
- Diseñado para el manejo conveniente de la basura en diversas áreas.



➔ Tapa: 41 cm de diámetro.  
➔ Capacidad: 83 L (22 gal).  
Dimensiones: 40 cm de diámetro x 76.5 cm.

| NO. DIKEN | PRODUCTO                     | COLOR |   |
|-----------|------------------------------|-------|---|
| 10 15 67  | Contenedor Redondo           | Gris  | D |
| 10 15 68  | Tapa para Contenedor Redondo | Gris  | d |



| NO. DIKEN   | PRODUCTO                               | COLOR |   |
|-------------|--|-------|---|
| 10 15 19.11 | Cesto de Basura Chico 12.9 L           | Beige | A |
| 10 15 19.12 | Cesto de Basura Chico 12.9 L           | Gris  |   |
| 10 15 19.13 | Cesto de Basura Chico 12.9 L           | Negro |   |
| 10 15 19.21 | Cesto de Basura Mediano 26.6 L         | Beige | B |
| 10 15 19.22 | Cesto de Basura Mediano 26.6 L         | Gris  |   |
| 10 15 19.23 | Cesto de Basura Mediano 26.6 L         | Negro |   |
| 10 15 19.31 | Cesto de Basura Grande 39 L            | Beige | C |
| 10 15 19.32 | Cesto de Basura Grande 39 L            | Gris  |   |
| 10 15 19.33 | Cesto de Basura Grande 39 L            | Negro |   |
| 10 15 99.5  | Tapa Untouchable® para Contenedor 2956 | Beige | a |
| 10 15 99.7  | Tapa Untouchable® para Contenedor 2956 | Negro |   |
| 10 16 45.2  | Tapa Untouchable® para Contenedor 2957 | Negro |   |

HIGIENE Y MANTENIMIENTO

### Cesto Rectangular con Tapa de Balancín

- Tapa con balancín que impide que salgan malos olores.
- Superficie lisa y fácil de limpiar.
- Fabricados de plástico resistente.
- Diseño ergonómico que facilita su manejo.

Capacidad: 17 L (4.49 gal).  
Dimensiones: 31 cm x 23.5 cm x 43 cm.

| NO. DIKEN  | MODELO  | COLOR                |
|------------|---------|----------------------|
| 10 23 17.1 | 8093 BL | Blanco / Translúcido |
| 10 23 17.2 | 8092 BE | Beige / Humo         |



### Cesto de Basura Ignífugo

- Mod. 2540 (A) y 2541 (B).
- Los cestos de fibra de vidrio tienen bordes redondeados para mayor resistencia.
- Aprobado por el departamento de bomberos de California (CSFM) por sus propiedades ignífugas.

Capacidad: 6.6 L (1.7 gal).  
Dimensiones: 22.5 cm x 16.2 cm x 27.4 cm.

A



B

Capacidad: 13.2 L (3.4 gal).  
Dimensiones: 28.1 cm x 21 cm x 31 cm.

| NO. DIKEN  | COLOR |   |
|------------|-------|---|
| 10 17 57   | Beige | A |
| 10 17 57.1 | Beige | B |



### Contenedor de Pared

- Mod. 7822.
- Diseño atractivo, combina con cualquier decorado.
- Montado en la pared evita que interfiera en el paso de los peatones y facilita la limpieza del piso.
- Tapa con resorte, ayuda a controlar los olores y oculta la basura de la visión del público.
- El diseño delgado es ideal para corredores, baños, cocinas y otros ambientes de espacio limitado.



Capacidad: 56.8 L (15 gal).  
Dimensiones: 49.5 cm x 30.2 cm x 82.9 cm.



| NO. DIKEN  | COLOR    |   |
|------------|----------|---|
| 10 15 97   | Beige    | A |
| 10 15 97.3 | Verde    |   |
| 10 15 97.4 | Amarillo |   |
| 10 15 97.5 | Café     |   |



🚚 Disponible 🚚 Sobre pedido

# PRODUCTOS CON DETECCIÓN DE METAL

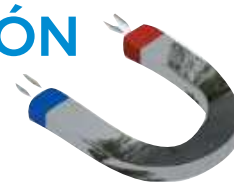

## Pluma Detectable para Contacto con Alimentos

- Bolígrafo fabricado de polipropileno detectamet.
- Completamente detectable por detectores de metales y rayos X.
- Especialmente diseñado para industrias alimentarias y farmacéuticas.
- Tinta no tóxica.
- Diseño ergonómico para largos periodos de uso.
- Color: carcasa azul / tinta negra.

Repuesto de pluma tinta estándar

NO. DIKEN  
40 02 22.5

Paquete de 100 Pz.



Preparado para usarse con cordón

NO. DIKEN  
40 02 22



➔ Venta por paquete de 50 Pz.

## Tapones Rocket® Detectables

- Máxima comodidad, cuenta con nuevo cordón detectable ideal para procesadoras de alimentos.



**MOLDEX**  
Ideas that wear well.

| NO. DIKEN | DESCRIPCIÓN | CAJA C/  |
|-----------|-------------|----------|
| 20 18 34  | Modelo 6415 | 50 pares |

NRR-27

## Tapones Laser Trak® Detectable

**Honeywell**  
HOWARD LEIGHT

- Espuma auto ajustable se expande para ajustarse prácticamente a cualquier usuario.
- Arandela de metal no ferroso y colores brillantes, fácilmente detectables en una inspección visual.
- Especialmente para evitar contaminación por objetos extraños.



| NO. DIKEN | DESCRIPCIÓN                   | CAJA C/   |
|-----------|-------------------------------|-----------|
| 20 18 15  | Tapón con Cordón / Mod. LT-30 | 100 pares |

NRR-32

## Tensor de Guantes Detectable

- Permite que el guante de malla metálica se adapte a la forma de la mano y que cuelgue de la punta de los dedos.
- Material: poliuretano compuesto por polvo metálico, que le permite ser 100% detectable.

➔ Venta por bolsa de 100 piezas.

| NO. DIKEN  | TALLA   | COLOR |
|------------|---------|-------|
| 20 02 31.M | Mediano | Azul  |
| 20 02 31.L | Grande  | Azul  |



**Manulatex**  
France

## Guantes Desechables de Vinil para Detección de Metal 5 mil.

- Aprobados por la FFDCA.
- Metal Detectable
- Borde enrollado.
- Ambidiestro.
- 9 1/2" (24 cm) de largo.
- Color: azul.



SIN POLVO

| NO. DIKEN  | TALLA   |
|------------|---------|
| 10 25 58.S | Chica   |
| 10 25 58.M | Mediana |
| 10 25 58.L | Grande  |

➔ Caja con 1000 piezas.

De una sola pieza, moldeado por inyección.  
Cumple con los requisitos de la FDA y USDA.

### Pala con Detección de Metal

- Mod. 6981MD (chica) y 6982MD (grande).
- Resistente a la corrosión.
- De alta resistencia.
- Rango de temperatura: 30 °C (-22 °F) a 80 °C (176 °F).
- Disponible en dos tamaños:  
Chica: 28 cm x 35.5 cm x 96.5 cm.  
Grande: 35.5 cm x 43 cm x 106.6 cm.
- Asa tipo "D".



PALA CHICA

| NO. DIKEN  | COLOR |
|------------|-------|
| 60 01 08.G | Verde |
| 60 01 08.B | Azul  |
| 60 01 08.R | Rojo  |
| 60 01 08.W | Gris  |

PALA GRANDE

| NO. DIKEN  | COLOR |
|------------|-------|
| 60 01 09.G | Verde |
| 60 01 09.B | Azul  |
| 60 01 09.R | Rojo  |
| 60 01 09.W | Gris  |

### Pala Mezcladora con Detección de Metal

- Mod. 6777MD.
- De una sola pieza.
- De alta resistencia.
- Rango de temperatura: -30 °C (-22 °F) a 80 °C (176 °F).
- Dimensiones: 15.2 cm x 33 cm x 1.32 mts.
- Asa tipo "T".

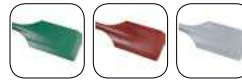

| NO. DIKEN  | COLOR |
|------------|-------|
| 60 01 11.G | Verde |
| 60 01 11.B | Azul  |
| 60 01 11.R | Rojo  |
| 60 01 11.W | Gris  |

### Cucharón de Mano con Detección de Metal

- Mod. 6400MD (32 oz) y 6500MD (82 oz).
- Fuerte y durable.
- Sin costuras o grietas para evitar el crecimiento bacteriano.
- Disponible en dos tamaños:  
32 oz: 29 cm x 10.9 cm x 7.6 cm.  
82 oz: 38 cm x 16.9 cm x 8.3 cm.



32 OZ.

| NO. DIKEN  | COLOR |
|------------|-------|
| 60 01 12.G | Verde |
| 60 01 12.B | Azul  |
| 60 01 12.R | Rojo  |
| 60 01 12.W | Gris  |

82 OZ.

| NO. DIKEN  | COLOR |
|------------|-------|
| 60 01 13.G | Verde |
| 60 01 13.B | Azul  |
| 60 01 13.R | Rojo  |
| 60 01 13.W | Gris  |

### Espátula Manual con Detección de Metal

- Mod. 6961MD (chica) y 6962MD (grande).
- Fuertes y durables.
- Sin costuras o grietas para evitar el crecimiento bacteriano.
- Disponible en dos tamaños:  
Chica: 7.6 cm x 20.3 cm.  
Grande: 11.5 cm x 24.6 cm.



ESPÁTULA CHICA

| NO. DIKEN  | COLOR |
|------------|-------|
| 60 01 14.G | Verde |
| 60 01 14.B | Azul  |
| 60 01 14.R | Rojo  |
| 60 01 14.W | Gris  |

ESPÁTULA GRANDE

| NO. DIKEN  | COLOR |
|------------|-------|
| 60 01 15.G | Verde |
| 60 01 15.B | Azul  |
| 60 01 15.R | Rojo  |
| 60 01 15.W | Gris  |

### Raspador Mini con Detección de Metal

- Mod. 6959MD.
- El aditivo semi-ferroso en este producto permite un sistema detectable de metal.
- Resistentes a la corrosión.
- Dimensiones: 13.9 x 8.8 cm.



| NO. DIKEN  | COLOR |
|------------|-------|
| 60 01 18.G | Verde |
| 60 01 18.B | Azul  |
| 60 01 18.R | Rojo  |
| 60 01 18.W | Gris  |

### Raspador con Detección de Metal

- Mod. 6960MD.
- El aditivo semi-ferroso en este producto permite un sistema detectable de metal.
- Resistentes a la corrosión.
- Dimensiones: 21.5 cm x 13.9 cm.



| NO. DIKEN  | COLOR |
|------------|-------|
| 60 01 19.G | Verde |
| 60 01 19.B | Azul  |
| 60 01 19.R | Rojo  |
| 60 01 19.W | Gris  |

Disponible Sobre pedido